

# Honeywell

---

## Galaxy Dimension

Installatiehandleiding



# Inhoud

<b>INLEIDING .....</b>	<b>1-1</b>
Varianten .....	1-1
<b>HOOFDSTUK 1: SNELLE INSTALLATIE .....</b>	<b>1-3</b>
<b>HOOFDSTUK 2: SYSTEEMARCHITECTUUR .....</b>	<b>2-1</b>
Printplaatindeling .....	2-2
RS485-uitbreidingsmodule (alleen GD-520) .....	2-3
Systeeminstallatie en bekabeling .....	2-4
Galaxy Dimension aansluiten op het PSTN .....	2-5
Extra telecomapparaten aansluiten .....	2-6
Lijnbewaking .....	2-6
Back-upaccu .....	2-7
Opstarten van de accu .....	2-7
Onboard voeding .....	2-7
Geheugen .....	2-8
RS 485-datacommunicatiebus (AB-lijnen) .....	2-8
RS485-bekabelingsconfiguraties .....	2-8
RS485-bekabelings aanbevelingen .....	2-9
Zones .....	2-11
Zoneadressen .....	2-11
Bekabeling voor zones .....	2-13
Aansluiting van meerdere detectors .....	2-15
Bekabeling van sleutelschakelaars .....	2-15
Puls-aan-knoppen bekabeling .....	2-16
Uitgangen .....	2-16
Uitgangstoepassingen .....	2-17
Trigger-houder .....	2-18
Trigger 1-6 .....	2-18
Voeding .....	2-18
SPI-header .....	2-19

<b>HOOFDSTUK 3: RANDAPPARATEN .....</b>	<b>3-1</b>
<b>Algemeen .....</b>	<b>3-1</b>
<b>Aansluiting .....</b>	<b>3-1</b>
<b>Wordt geconfigureerd .....</b>	<b>3-1</b>
Adressering .....	3-1
RIO aansluiten .....	3-2
RIO configureren .....	3-2
RIO Outputs (RIO-uitgangen) .....	3-3
<b>RF RIO .....</b>	<b>3-4</b>
RF RIO aansluiten .....	3-4
Adressering van de RF RIO .....	3-5
RF RIO programmeren .....	3-6
RF RIO configureren .....	3-6
<b>Voeding .....</b>	<b>3-7</b>
Configuratie .....	3-7
Installatie-instructies .....	3-8
Batterij .....	3-9
Accutest .....	3-9
Specificaties .....	3-9
Conformiteit met EN50131 .....	3-9
<b>Printerinterfacemodule .....</b>	<b>3-10</b>
<b>ISDN-module .....</b>	<b>3-11</b>
De ISDN-module programmeren .....	3-11
<b>Ethernet-module .....</b>	<b>3-12</b>
De Ethernet-module configureren .....	3-12
Ethernet-communicatie .....	3-12
<b>Galaxy Dimension en 2-weg audio .....</b>	<b>3-13</b>
Inleiding .....	3-13
Audio-interfacemodule .....	3-13
MUX-module .....	3-15
<b>Remote Servicing Suite .....</b>	<b>3-17</b>
<b>User Management Suite .....</b>	<b>3-17</b>
 <b>HOOFDSTUK 4: BEDIENDELEN .....</b>	 <b>4-1</b>
<b>Het Galaxy Mk7-bediendeel/keyprox .....</b>	<b>4-1</b>
Algemeen .....	4-1
Stroomverbruik .....	4-1
Bekabeling van bediendeel/keyprox .....	4-2
Installatieprocedure voor bediendeel/keyprox .....	4-2
Zelfdiagnostiek .....	4-5
Bediening van bediendeel/keyprox .....	4-5

<b>De Galaxy-keyprox</b> .....	<b>4-8</b>
Algemeen .....	4-8
Adressering .....	4-8
Bediening .....	4-8
Kaartypen .....	4-8
<b>Galaxy Dimension TouchCenter</b> .....	<b>4-9</b>
Algemeen .....	4-9
Installatieprocedure TouchCenter .....	4-9
Een TouchCenter configureren .....	4-10
Configuratiemenu .....	4-10
TouchCenter - bediening .....	4-11
Specificaties .....	4-11
<b>HOOFDSTUK 5: TOEGANGSBEHEER</b> .....	<b>5-1</b>
Toegangsbeheer op blokbasis .....	5-1
Gebruikers- en toegangssjablonen .....	5-1
Weekschema's .....	5-1
Deur Controle Module .....	5-2
MAX <sup>3</sup> .....	5-7
<b>HOOFDSTUK 6: SYSTEEMBEDIENING</b> .....	<b>6-1</b>
Menuopties .....	6-1
Algemeen .....	6-1
Het volledige menu .....	6-1
Het verkorte menu .....	6-1
Menutoegang .....	6-1
Installateurmode .....	6-2
Inschakelingsopties .....	6-5
Systeem inschakelen met een pincode .....	6-5
De inschakeling annuleren .....	6-5
Systeem uitschakelen met een pincode .....	6-6
Uitschakelen door installateur .....	6-6
Sleutelschakelaaropties .....	6-6
Systeem inschakelen met kaarten, tags of key fobs .....	6-6
Alarm en meldingen annuleren en resetten .....	6-7
Gebeurtenissen vastleggen .....	6-7
Fouten en geknoei onderdrukken .....	6-8
Functies inschakelen .....	6-8

<b>Menuopties 11-19 .....</b>	<b>6-11</b>
Optie 11 – Zones overbruggen (optie 0 in het verkorte menu) .....	6-11
Optie 12 – Inschakelen .....	6-13
Optie 13 – Deelbeveiliging inschakelen .....	6-13
Optie 14 – Geforceerd inschakelen (optie 1 in het verkorte menu) .....	6-13
Optie 15 – Bel Functie (optie 2 in het verkorte menu) .....	6-13
Optie 16 – Direct inschakelen .....	6-13
Optie 17 – Deelbeveiligd Stil .....	6-14
Optie 18 – Home Set .....	6-14
Optie 19 – Alle blokken inschakelen .....	6-14
<b>Weergaveopties .....</b>	<b>6-15</b>
Optie 21 – Display Zones (optie 3 in het verkorte menu) .....	6-15
Optie 22 – Display geheugen (optie 4 in het verkorte menu) .....	6-16
Optie 23 – Display Systeem .....	6-17
Optie 24 – Print Opties (optie 5 in het verkorte menu) .....	6-18
Optie 25 – Toegang geheugen .....	6-19
<b>Testopties .....</b>	<b>6-23</b>
Optie 31 – Looptest (optie 6 in het verkorte menu) .....	6-23
Optie 32 – Test uitgang .....	6-25
<b>Wijzigingsopties .....</b>	<b>6-26</b>
Optie 41 – Tijd en datum (optie 7 in het verkorte menu) .....	6-26
Optie 42 – Wijzig Codes (optie 8 in het verkorte menu) .....	6-27
Optie 43 – Zomertijd (optie 9 in het verkorte menu) .....	6-38
Optie 44 – Inbraakspoor .....	6-38
Optie 45 – Klok aan/uit .....	6-39
Optie 46 – Blok overbruggen .....	6-43
Optie 47 – RS Toegang .....	6-44
Optie 48 – Installateurtoegang .....	6-50
<b>Installateur 1 .....</b>	<b>6-51</b>
Optie 51 – Parameters .....	6-51
Optie 52 – Programmeren Zones .....	6-71
Optie 53 – Programmeren Uitgangen .....	6-87
Optie 54 – Programmeren Linken .....	6-104
Optie 55 – Zonetest .....	6-107
Optie 56 – Communicatie .....	6-108
Optie 57 – Systeem Print .....	6-151
Optie 58 – Bediendeel .....	6-152
Optie 59 – Gebruikersmenu .....	6-155

<b>Installateur 2</b> .....	<b>6-156</b>
Optie 61 – Diagnose Test .....	6-156
Optie 62 – Volledige test .....	6-159
Optie 63 – Opties .....	6-160
Optie 64 – Assemble Zone .....	6-164
Optie 65 – Klokken .....	6-168
Optie 66 – Zone Controle .....	6-175
Optie 67 – Remote Reset .....	6-176
Optie 68 – Menu Niveau .....	6-177
Optie 69 – Toegangbeheer .....	6-178
<b>Installateur 3</b> .....	<b>6-192</b>
Optie 71 – SPI Key .....	6-192
<b>Bijlage A: Karakterlijst en Bibliotheek</b> .....	<b>A-1</b>
<b>Bijlage B: SIA en contact-id gebeurteniscodes</b> .....	<b>B-1</b>
<b>Bijlage C: SIA-gebeurtenisstructuur</b> .....	<b>C-1</b>
<b>Bijlage D: Geheugenmeldingen</b> .....	<b>D-1</b>
<b>Bijlage E: Site Data Opslag</b> .....	<b>E-1</b>
Vorbereiden voor de opnamemode .....	E-1
De opnamemode inschakelen .....	E-1
De opnamemode gebruiken .....	E-2
De opnamemode afsluiten .....	E-2
<b>Bijlage F: Specificaties</b> .....	<b>F-1</b>
Specificaties van de centrale .....	F-1
<b>Bijlage G: Conformiteitsverklaring</b> .....	<b>G-1</b>
Conformiteit en goedkeuringen .....	G-1
Conformiteit met EN50131 .....	G-2
Conformiteit met PD6662 .....	G-2
Goedkeuring voor het openbare telefoonnetwerk .....	G-2
<b>Bijlage H: Index met onderdelenlijst</b> .....	<b>H-1</b>
<b>Index</b> .....	<b>Index-1</b>





## INLEIDING

Deze handleiding bevat alle benodigde instructies voor het installeren en programmeren van een Galaxy Dimension-centrale en de bijbehorende randapparatuur.

## Varianten

De Galaxy Dimension is verkrijgbaar in vier varianten: GD- 48, GD-96, GD-264 en GD-520. In de onderstaande tabel worden de verschillen tussen de varianten beschreven:

Kenmerken	GD-48	GD-96	GD-264	GD-520
Zones	16-48	16-96	16-264	16-520
Uitgangen (400 mA)	8-24	8-48	8-132	8-260
Triggeruitgangen op losse kabel (100 mA)	6	6	6	6
Voeding	2,5 A	2,5 A	2,5 A	2,5 A
RS485-databussen	1	2	2	4
Interne Modem/Kiezer	Ja	Ja	Ja	Ja
RS232-interface voor online PC	RS232	RS232	RS232	RS232
Printerinterface	RS232	RS232	RS232	RS232
Ethernet-optie	Ja	Ja	Ja	Ja
GPRS-optie	Andere fabrikant	Andere fabrikant	Andere fabrikant	Anderefabrikant
Blokken	8	16	32	32
Bediendelen	8	16	16	32
Keyprox	3	7	7	24
Meerdere gebruikers	Ja	Ja	Ja	Ja
DCM's met twee Wiegand-interfaces	4	16	16	32
Deuren met DCM-besturing	8	32	32	64
Prox-lezers (MAX) op de databus	4	16	16	32
Toegangbeheerblokken (gebruikerssjablonen)	50	50	100	100
Weekschema's	19	35	67	67
Vakantieschema's	16	32	32	32
Gebruikers	100	250	999	999
Linken	64	128	256	256
Remote software-update	Ja	Ja	Ja	Ja
Uploaden/downloaden	Ja	Ja	Ja	Ja
Remote service	Ja	Ja	Ja	Ja
Netwerkdataloader	Ja	Ja	Ja	Ja
Alarmmonitoring	Ja	Ja	Ja	Ja
Grafische simulatie	Ja	Ja	Ja	Ja
TouchCenter	1	2	2	4
Centrale Simulatie	Ja	Ja	Ja	Ja
Draadloos	Ademco 5800	Ademco 5800	Ademco 5800	Ademco 5800
Audioverificatiekanalen	8	16	32	32
SMS	Ja	Ja	Ja	Ja

Tabel 1-1. Algemene specificaties voor de Galaxy Dimension



## HOOFDSTUK 1: SNELLE INSTALLATIE

Volg deze simpele stappen om de Galaxy Dimension-centrale snel in te stellen voor programmering:

1. Sluit een 1k  $\Omega$  (1%)-weerstand aan over alle zones van de centrale en alle RIO's (indien aangesloten).
2. Zorg ervoor dat de sabotageretourlus, de terminal aangegeven met **AUX TAMP/GND** op de printplaat, een complete lus is.
3. Sluit een bediendeel aan op de terminals **AB LINE** van de centrale.

Centrale (lijn 1)	Bediendeel
B1	B
A1	A
-	-
+12 V	+

**Tabel 1-2. Terminalaansluitingen**

4. Sluit een 680  $\Omega$ -eindweerstand aan over de terminals **A** en **B** van het bediendeel.
5. Bevestig het bediendeel aan de muur (zie **Hoofdstuk 4: Installatieprocedure voor het bediendeel**).
6. Sluit de accu aan voordat u de deksel van de centrale sluit.
7. Sluit de netspanningskabels aan op de centrale. Schakel de netspanning **niet** in.
8. Sluit de deksel van de centrale en draai de schroeven vast.
9. Schakel de netspanning in (230 VAC / 50 Hz).
10. De volgende gebeurtenissen treden achtereenvolgens op:
  - u hoort gedurende 10 tot 20 seconden de buzzer van het bediendeel en de luidspreker van de centrale (indien gemonteerd);
  - \*\*\*\*\* knippert op het bediendeel;
  - de geluiden stoppen en de bediendeel-displays worden leeg;
  - de groene voedings-LED gaat branden en het volgende bericht wordt weergegeven op het bediendeel

**Wordt geconfigureerd**  
**Even geduld**

- de standaardbanner wordt vervolgens op het bediendeel weergegeven.

**GALAXY <XXX> <VY.YY>**  
**01:01            ZO 01 JAN**

waarbij:    XXX het type centrale is;  
               Y.YY de centralesoftwareversie is.

11. Het systeem kan nu worden geprogrammeerd. Raadpleeg **Hoofdstuk 6: Bediening van het systeem** voor details over het programmeren.
12. De standaard gebruikerscode is 12345  
 De standaard installateurscode is 112233.



# HOOFDSTUK 2: SYSTEEMARCHITECTUUR

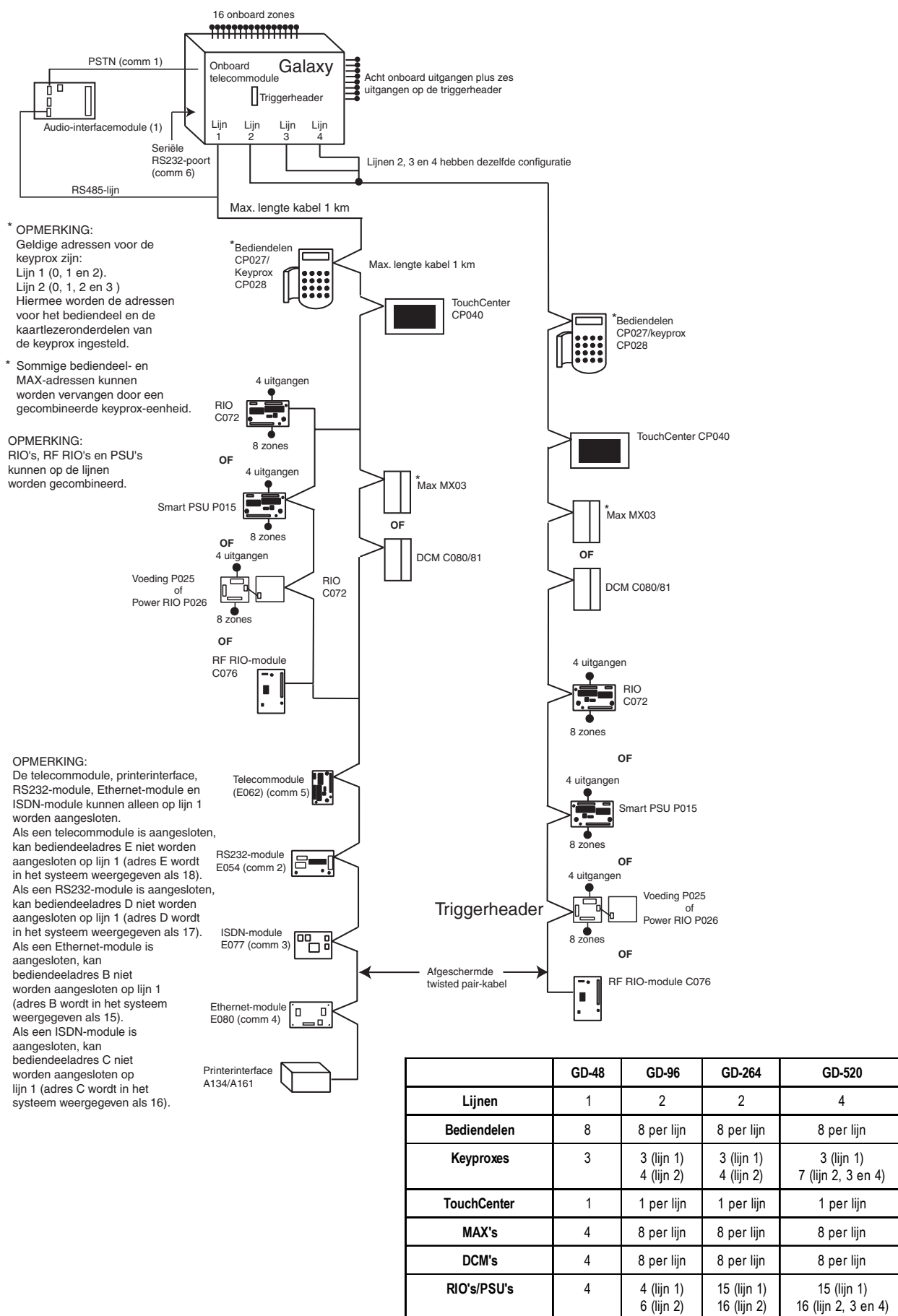

Afbeelding 2-1. Configuratie van het Galaxy Dimension-systeem

# Printplaatindeling

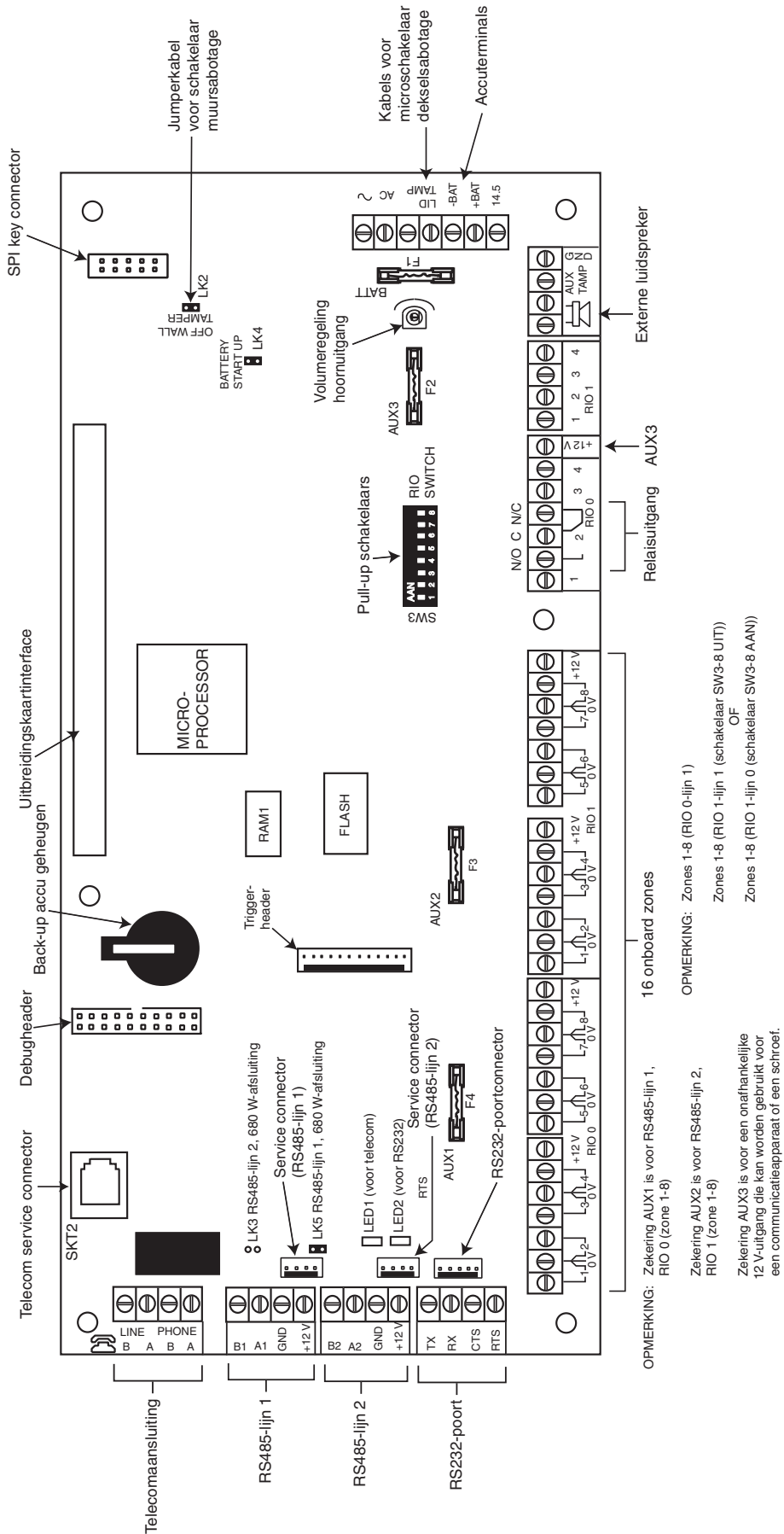

Afbeelding 2-2. Printplaatindeling

De 7 transistoruitgangen op de Galaxy Dimension kunnen worden geconfigureerd als open collector door DIP-schakelaar SW3 in de stand OFF te zetten.

**OPMERKING:** Dit heeft geen invloed op uitgang 2 op RIO 0 (relaisuitgang). Dit is een form-C-relais dat kan schakelen tot 1 amp bij 24 volt gelijkstroom.

In de volgende tabel wordt aangegeven welke uitgangen door welke schakelaars worden geregeld.

(SW3)	RIO	Uitgang
1	0	1
2	0	3
3	0	4
4	1	1
5	1	2
6	1	3
7	1	4

Tabel 2-1. Transistoruitgangsregeling SW3

## RS485-uitbreidingsmodule (alleen GD-520)

De RS485-uitbreidingsmodule is aangesloten op de GD-520 zodat er twee extra RS485 (AB)-lijnen zijn. Deze module kan ook worden aangesloten op een GD-264 om deze te converteren in een GD-520. De jumpers LK1 en LK2 kunnen worden verwijderd om de eindweerstand uit te schakelen.

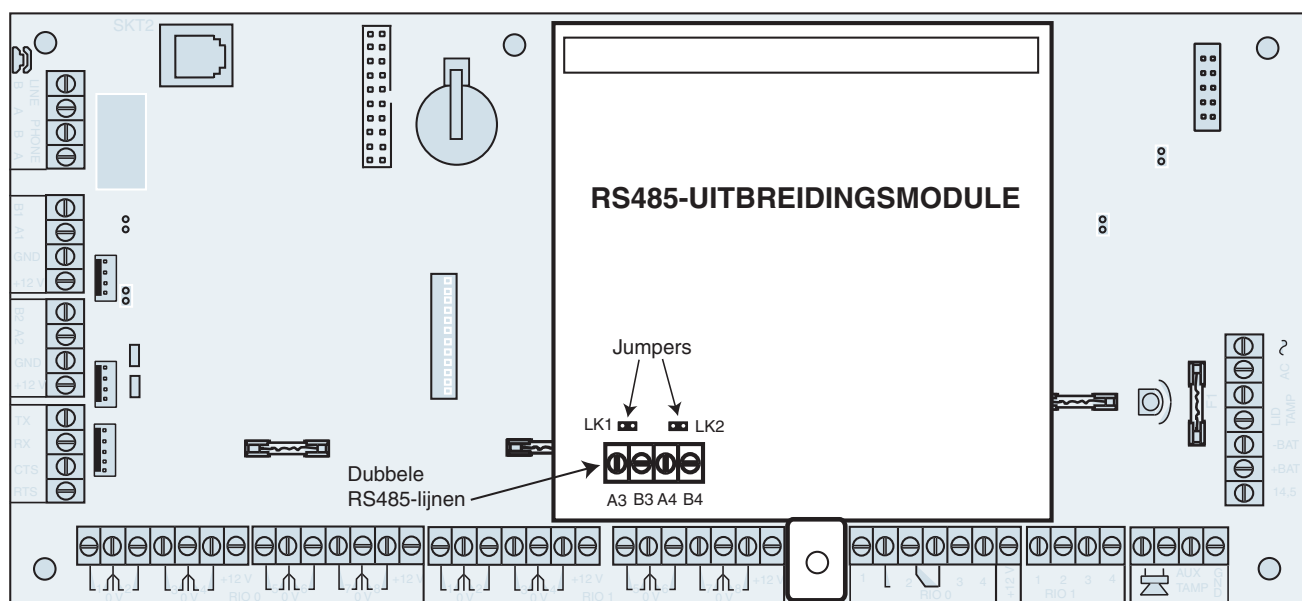

Afbeelding 2-3. Uitbreidingsmodule RS485

## Systeminstallatie en aansluiting

De installatie en aansluiting moeten door een vakkundige installateur worden uitgevoerd. Bij een vaste aansluiting dient de centrale op een aparte groep te worden aangesloten. De Galaxy Dimension-centrale moet worden aangesloten op de netspanning (230/240 VAC 50 Hz) via een stopcontact met een zekering conform EN60950-1: 2001

Leid de netvoedingskabel door de opening aan de rechterkant van de bodemplaat van de behuizing. Veranker de kabel veilig aan de behuizing met de kabelbinder zoals op de volgende afbeelding wordt getoond:

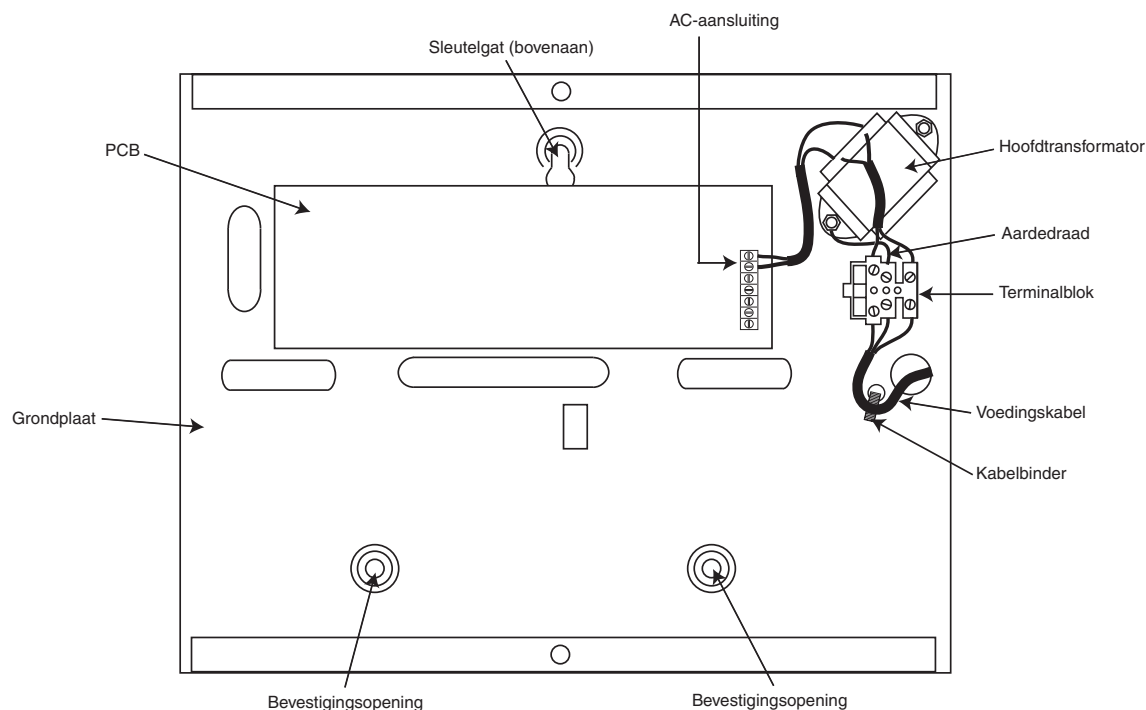

**Afbeelding 2-4. Afbeelding 2-4. De netvoedingskabel bevestigen aan de bodemplaat**

Maak de bodemplaat vast aan de muur met drie stalen bolkopschroeven en gebruik de aanwezige openingen. De gebruikte netvoedingskabel moet driederig zijn (met groengele aardendraad) en in staat zijn om de stroom te verwerken.

Sluit als volgt de netvoedingskabel aan op het voedingsterminalblok:

- blauwe kabel naar de terminal die met N (nul) is aangegeven;
- groengele kabel naar de terminal die met E (aarde) is aangegeven.
- bruine kabel naar de terminal die met L (fase) is aangegeven.

**OPMERKING:** Andere verbindingen met de voeding zijn niet toegestaan.

De aansluiting moet voldoen aan de lokale wet- en regelgeving en de installatie moet in overeenstemming zijn met EN60950.



## Galaxy Dimension aansluiten op het PSTN

De PSTN-poort (terminals A en B op de printplaat) moet permanent zijn aangesloten (vaste bedrading) op het telefoonnetwerk via een hoofdcontactdoos (zie afbeelding 2-5).

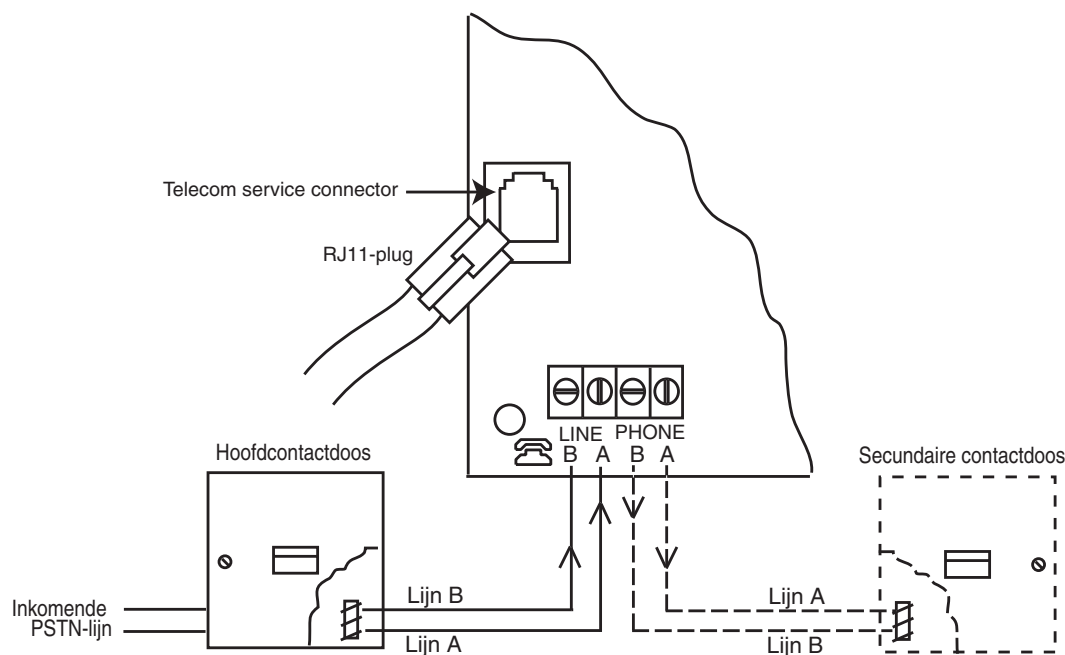

Afbeelding 2-5. Galaxy Dimension aansluiten op het PSTN

- OPMERKINGEN:**
- Terminal 1 en terminal 2 op de hoofdcontactdoos moeten vast zijn bedraad naar de terminals LINE A en B op de printplaat van de Galaxy Dimension. De aansluiting is polariteitafhankelijk.
  - Wij raden u ten eerste aan om ervoor te zorgen dat de Galaxy Dimension-centrale het enige apparaat op de lijn is.
  - Als een ander apparaat op de lijn moet worden aangesloten, sluit u de PHONE-terminals op de printplaat aan op terminal 1 en 2 op een tweede contactdoos.

Er zijn twee manieren om de onboard telecommodule aan te sluiten op het PSTN:

### Methode 1

Gebruik een kabel die geschikt is voor aansluiting op schroefterminals met een diameter van 2,8 mm, strip ongeveer 20 mm van de buitenlaag af en verwijder ongeveer 4 mm isolatiemateriaal van de draden die u moet aansluiten op de Galaxy Dimension-printplaat.

Sluit terminal 1 en 2 op de hoofdcontactdoos aan op de terminals LINE A en B op de Galaxy Dimension-printplaat (zie afbeelding 2-5).

### Methode 2

Gebruik een standaardkabel met RJ11-plug op het ene uiteinde en steek de plug in de telecomingang op de Galaxy Dimension-printplaat. Sluit het andere uiteinde van de kabel aan op de hoofdcontactdoos zoals beschreven bij methode 1.

**OPMERKING:** Gebruik geen DSL (Digital Subscriber Line). Als u dit wel doet, moet u een geschikt filter toepassen op de telefoonlijn.

## Extra telecomapparaten aansluiten

U kunt met een secundaire contactdoos extra telecomapparaten in serie aansluiten op de interne modem/kiezer. Sluit de PHONE-terminals A en B van de printplaat aan op de terminals van de secundaire contactdoos. Zie afbeelding 2-5.

## Lijnbewaking

Onder normale omstandigheden en met inactieve status, controleert de onboard telecommodule de PSTN-lijn. De communicatiestatus wordt aangegeven met de staat van de rode LED (LED1), zoals u in de volgende tabel kunt zien:

LEDSTATUS	INDICATIELAMPJE
LED UIT	Geen gelijkstroom
AAN - 0,1 s, UIT - 0,9 s	Normale communicatie
Enkelvoudige puls aan het einde van de oproep	Normale communicatie
Knippert aan het einde van alarmoproep	Communicatie mislukt
Aan tijdens Alarm Monitoring, Remote Servicing en SMS	Normale communicatie
Knippert tijdens Alarm Monitoring, Remote Servicing en SMS	Slechte communicatie
Knippert tegelijk met belsignaal	Inkomend gesprek
Pulseert wanneer een cijfer wordt gekozen	Normale indicatie bij oproep

**Tabel 2-2. Communicatiestatus**

## Back-up accu

De centrales van de Galaxy Dimension kunnen maximaal 2 x 17 Ah-accu's bevatten. Zorg ervoor dat de accuaansluitkabels op de PSU (Power Supply Unit) zijn aangesloten op de correcte terminals op de accu.

**LET OP:** Als een verkeerd type accu wordt gebruikt, is er explosiegevaar.  
Verwijder gebruikte batterijen volgens de instructies.

Centrale	Batterij
-BAT	- aansluiting
+BAT	+ aansluiting

Tabel 2-3. Aansluitingen accu/centrale

## Opstarten van de accu

Het systeem kan worden ingeschakeld via de jumper **Battery Start-up** als er geen netvoeding is. Schakel hiertoe de jumper Battery Start-up alleen in voor de duur van het configuratieproces. Laat de Battery Start-up nooit ingeschakeld, anders raakt de back-up accu volledig ontladen.

## Onboard voeding

De onboard voeding levert en regelt de voeding voor het systeem en de randapparaten. In de volgende tabel staan de naam van de zekering en de waarde in ampère.

De Galaxy Dimension-centrale heeft vier zekeringen. De details vindt u in de onderstaande tabel.

ZEKERING	WAARDE (A)	BEVEILIGING	TYPE
AUX1	1,0	RS485 Lijn 1, RIO 0, Zone 1-8: +12 V, interne modem/kiezer	20 mm, antipiek
AUX2	1,0	RS485 Lijn 2, RIO 1, zone 1-8 +12 V	20 mm, antipiek
AUX3	1,0	+12 V AUX3-terminal	20 mm, antipiek
ACCU	1,6	Accu	20 mm, antipiek

Tabel 2-4. Onboard voedingszekeringen

### Kenmerken voedingscontrole:

Lage accuspanning: 11,2 V  
Bescherming tegen volledig ontlading: 10,5 V  
Beveiliging tegen overspanning: 14,7 V

Het volledige vermogen van de PSU bedraagt 2,5 A. De PSU is intern in tweeën gesplitst zodat er altijd voldoende stroom aanwezig is wanneer de backup accu wordt opgeladen. Het voedingsvermogen is als volgt opgedeeld:

- Accu: 1,25 A
- Hoofdprintplaat: 0,25 A
- AUX +12 V: 1,00 A

De voeding is beschikbaar voor zones/uitgangen en randapparaten.

## Geheugen

De centrale van de Galaxy Dimension is voorzien van een geheugenchip met eigen back-up accu op de hoofd-PCB. Zodoende kunnen in de centrale de systeemconfiguratie, de programmeerdetails en het geheugen tot een jaar lang worden bewaard wanneer de netspanning en de back-up accu niet zijn aangesloten. De back-up accu van het geheugen moet op zijn plaats blijven om het geheugen tijdens een netspanningsuitval te kunnen behouden. Wanneer u de voeding opnieuw aansluit, wordt dit ook wel een **warme start** genoemd.

Als u het systeemgeheugen volledig wilt wissen en de standaardinstellingen wilt herstellen, plaatst u een stukje dunne kaart tussen de klem en de back-up accu van het geheugen, en schakelt u de voeding van de PCB ten minste één minuut uit. Schakel de voeding weer in en verwijder de kaart. Dit wordt ook wel een **koude start** genoemd.

U moet de back-up accu van het geheugen elke 5 jaar vervangen.

**LET OP:** Als een verkeerd type accu wordt gebruikt, is er explosiegevaar.  
Verwijder gebruikte batterijen volgens de instructies.

**LET OP:** Trek niet te hard aan de klem wanneer u de back-up accu verwijdert en installeert.  
De klem moet altijd goed druk kunnen uitoefenen op de back-up accu.

## RS 485-datacommunicatiebus (AB-lijnen)

De communicatie tussen de Galaxypanelen en de modules die op het systeem zijn aangesloten, vindt plaats op de AB-lijnen. Het communicatieprotocol is van het formaat RS 485. de centrale controleert constant de modules die erop zijn aangesloten. Een onderbreking in de communicatie van een van de modules veroorzaakt een een modulesabotagealarm.

## RS485-bekabelingsconfiguraties

Het systeem **moet** in serie worden geschakeld. Dit wil zeggen dat de A-lijn van de vorige module op de A-terminal van de huidige module en vervolgens op de A-lijn van de volgende module wordt aangesloten.

Op de RS485 (AB)-lijn moet een weerstand van 680  $\Omega$  zijn aangebracht over de A- en B-terminals van de laatste module op de lijn. Als twee lijnen zijn verbonden, moeten beide uiteinden worden afgesloten met weerstand van 680  $\Omega$  en moet de betreffende link (LK3 of LK5) worden verwijderd.

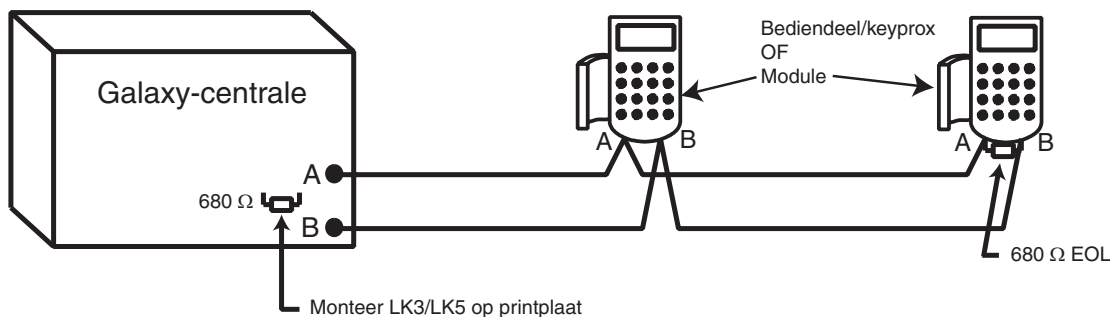

Afbeelding 2-6. Daisy-chain configuratie

Elke AB-lijn kan vanaf de centrale in twee richtingen lopen.

- Verwijder link LK3 (RS485 lijn 1) of link LK5 (RS485 lijn 2).
- Laat twee lijnen van de A- en B-terminals van de lijn lopen.
- Sluit beide lijnuiteinden af met een eindweerstand van 680 ohm.

**OPMERKING:** Elke lijn mag een verschillende configuratie hebben.  
Bijvoorbeeld lijn 1 - serieschakeling; lijn 2 - twee AB-serieschakelingen.

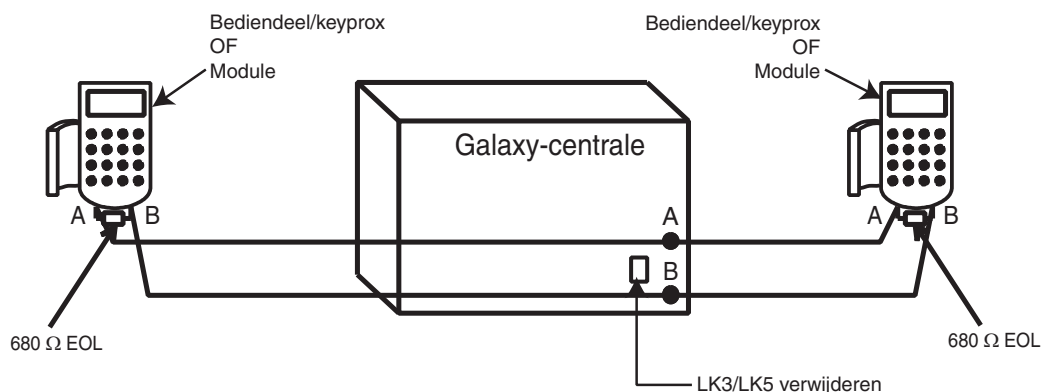

Afbeelding 2-7. Daisy-chain configuratie met dubbele AB-lijn

## RS485-bekabelings aanbevelingen

U **moet** de volgende aanbevelingen volgen om ervoor dat zorgen dat het systeem optimaal communiceert:

1. Het maximum aantal apparaten op elke lijn is:

	GD-48 (alleen lijn 1)	GD-96(lijn 1-2)	GD-264 (lijn 1-2)	GD-520 (lij 1-4)
Bediendelen	8	8 per lijn	8 per lijn	8 per lijn
Keyprox	3	3 (lijn 1) 4 (lijn 2)	3 (lijn 1) 4 (lijn 2)	3 (lijn 1) 7 (lijn 2, 3 en 4)
TouchCenter	1	1 per lijn	1 per lijn	1 per lijn
RIO's/SPSU's	4	4 (lijn 1) 6 (lijn 2)	15 (lijn 1) 16 (lijn 2)	15 (lijn 1) 16 (lijn 2, 3 en 4)
RF RIO	4	4 (lijn 1) 6 (lijn 2)	15 (lijn 1) 16 (lijn 2)	15 (lijn 1) 16 (lijn 2, 3 en 4)
MAX/DCM	4	8 per lijn	8 per lijn	8 per lijn
RS232	1	1 (alleen lijn 1)	1 (alleen lijn 1)	1 (alleen lijn 1)
Modem/Kiezer	1	1 (alleen lijn 1)	1 (alleen lijn 1)	1 (alleen lijn 1)
Printer	1	1 (alleen lijn 1)	1 (alleen lijn 1)	1 (alleen lijn 1)
ISDN	1	1 (alleen lijn 1)	1 (alleen lijn 1)	1 (alleen lijn 1)
Ethernet	1	1 (alleen lijn 1)	1 (alleen lijn 1)	1 (alleen lijn 1)
Audio-interface	1	1 (alleen lijn 1)	1 (alleen lijn 1)	1 (alleen lijn 1)

Tabel 2-5. Communicatieapparaten

2. Het systeem **moet** in serie worden geschakeld. U mag **geen** ster- en lusconfiguraties gebruiken omdat deze de immuniteit tegen elektrische storing verminderen.
3. De gebruikte kabel moet van het type 'afgeschermd twisted pair' zijn om de RS485 (AB)-lijn te kunnen aansluiten. Dit is een CAT5- of Belden 8723-equivalent.

4. De kabel van het type ‘afgeschermd twisted pair’ wordt aangesloten op de aarde op de centrale van de Galaxy met de P-klem en de bijgeleverde moer (zie afbeelding 2-8).
5. Op de RS485 (AB)-lijn moet een weerstand van  $680 \Omega$  zijn aangebracht over de A- en B-terminals van de laatste module op de lijn. Als er twee lijnen zijn aangesloten, moeten beide uiteinden worden afgesloten met een weerstand van  $680 \Omega$  en moet de betreffende link op de printplaat van de centrale worden verwijderd (zie afbeelding 2-7).
6. Er moet slechts één AB-paar draden in de kabels zijn.
7. Het minimale spanningsniveau is 10,5 VDC met 12,5 VDC als aanbevolen werkminimum.
8. De voeding in de Galaxy-centrale en de externe voedingen **mogen niet** parallel zijn aangesloten.
9. De 0 V van alle externe voedingen moet gemeenschappelijk zijn aangesloten op de 0 V van de Galaxy-centrale.
10. Zorg ervoor dat luidsprekers niet bedraad worden met dezelfde kabels als de **RS485**-kabel.
11. Zorg er indien mogelijk voor dat de AB-kabel ten minste 30 centimeter van alle andere kabels is verwijderd.
12. Zorg er indien mogelijk voor dat de AB-kabel niet te lang parallel loopt met andere kabels (maximaal 5 meter).

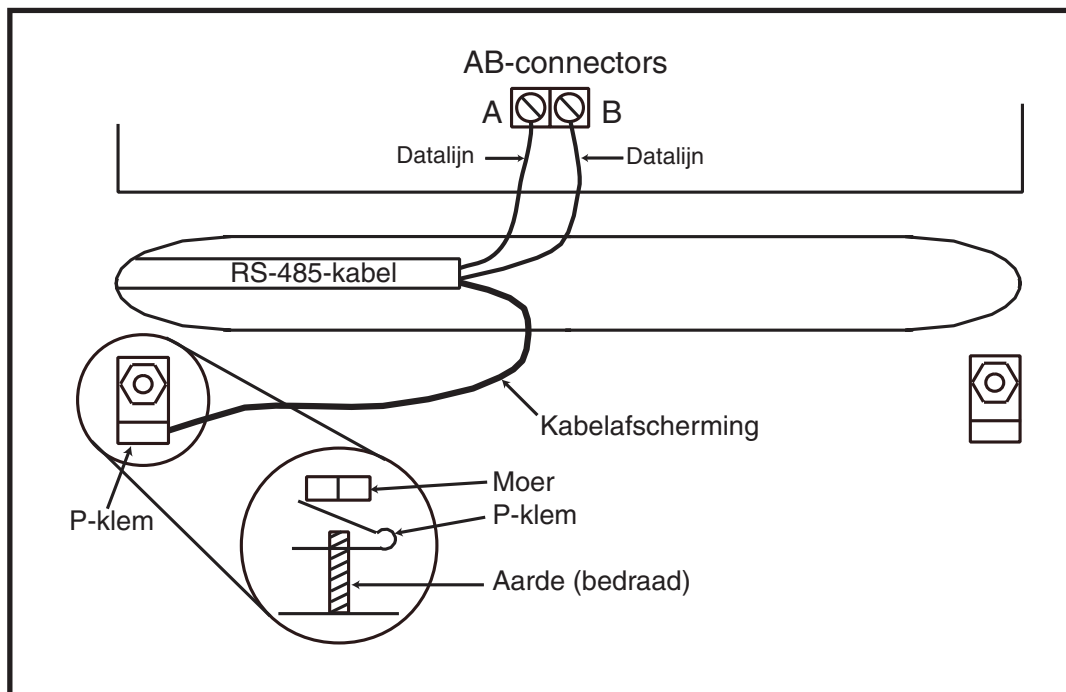

Afbeelding 2-8. Aansluiting van kabelafscherming met P-klem

## Zones

De standaardinstelling voor de zones op de Galaxy Dimension is als volgt:

Zone 1001 = Laatste

Zone 1002 = Volgzone

Alle overige zones = Inbraak

## Zoneadressen

Elke zone heeft een adres dat uit vier cijfers bestaat, bijvoorbeeld **1004** of **4136**. Het adres is opgebouwd uit drie referentienummers, zoals op de volgende afbeelding wordt getoond:

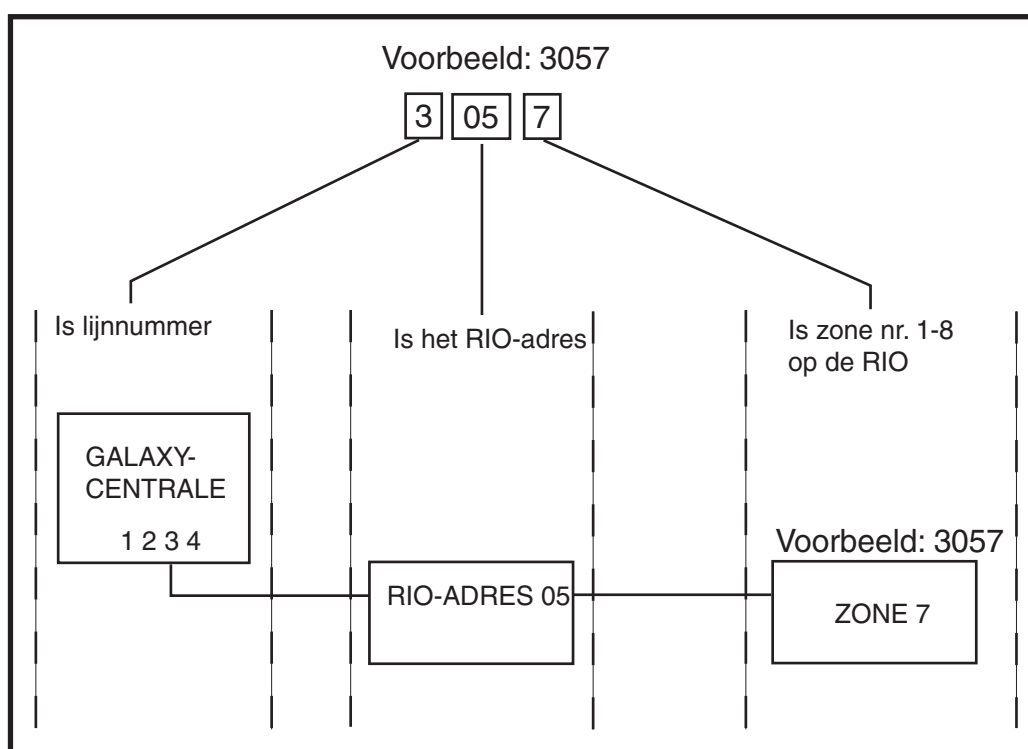

Afbeelding 2-9. Zoneadressen

Zone **3057** is bijvoorbeeld de detector die op lijn **3**, RIO **05**, zone **7** is aangesloten.

## Zoneadressering met onboard RIO-schakelaar (schakelaar lijn 0)

De RIO-schakelaar (SW3, DIP-schakelaar 8) regelt de volgorde van de onboard RIO's. U moet deze DIP-schakelaar instellen voordat u de centrale inschakelt. Als u de schakelaar op **ON** zet, kan de onboard RIO1 werken op lijn 0 en kan een RIO die als 1 is geadresseerd, worden verbonden met lijn 1, wat een totaal van 15 RIO's geeft op een GD-264 en GD-520. De RIO-schakelaar hoeft alleen te worden geactiveerd als alle RIO's nodig zijn, of wanneer een Galaxy 512-centrale wordt vervangen door een voeding/RIO die al adres 1 gebruikt.

**OPMERKING:** De RIO-schakelaar werkt niet bij andere varianten. Standaard wordt de configuratie **Schakelaar uit** ingesteld.

### Schakelaar uit (standaard)

Wanneer de schakelaar in deze mode is gezet, worden de volgende adressen voor de onboard RIO's geconfigureerd:

Onboard RIO0	Zoneadresbereik: 1001-1008	Uitgangen: 1001-1004
Onboard RIO0	Zoneadresbereik: 1011-1018	Uitgangen: 1011-1014

### Schakelaar aan

Wanneer de schakelaar in deze mode is gezet, worden de volgende adressen voor de onboard RIO's geconfigureerd:

Onboard RIO0	Zoneadresbereik: 1001-1008	Uitgangen: 1011-1014
Onboard RIO0	Zoneadresbereik: 0011-0018	Uitgangen: 0011-0014

Centrale	Adresbereik onboard RIO	Totaal zones onboard	Max. aantal externe RIO's (lijn 1)	Geldige externe RIO-adressen (lijn 1)	Totaal zoneadressen (schakelaar AAN)
GD-48	1001 - 1008, 1011 - 1018	16	4	2 - 5	48
GD-96	1001 - 1008, 1011 - 1018 (schakelaar uit)	16	4	2 - 5	96
	1001 - 1008, 0011 - 0018 (schakelaar aan)	16	5	1 - 5	
GD-264	1001 - 1008, 1011 - 1018 (schakelaar uit)	16	14	2 - 9, A - F	264
	1001 - 1008, 0011 - 0018 (schakelaar aan)	16	15	1 - 9, A - F	
GD-520	1001 - 1008, 1011 - 1018 (schakelaar uit)	16	14	2 - 9, A - F	520
	1001 - 1008, 0011 - 0018 (schakelaar aan)	16	15	1 - 9, A - F	

**Tabel 2-6. Zoneadresbereik**



## Bekabeling voor zones

De zones op de panelen van de Galaxy Dimension kunnen Double Balanced (standaard) of End of Line zijn. Zones kunnen worden geprogrammeerd met verschillende weerstandsbereiken voor zonestatusactivering (zie **Parameter 51.46 = Parameters.Weerstand Selectie**). Raadpleeg tabel 2-7 (Double Balanced) of tabel 2-8 (End of Line) voor details over de zoneweerstand en de daaruit voortvloeiende omstandigheden. De systeemstandaard is optie 9, met foutcontrole over 1k Double Balanced-aansluitingen.

**OPMERKING:** De responstijd van het circuit (de periode dat de zone een status moet behouden om een wijziging in de omstandigheid vast te leggen) is standaard 300 milliseconden.

	Optie 01 - 1k	Optie 03 - 2k2	Optie 05 - 4k7	Optie 07 - 5K6	Optie 09 -1k Fout
Sabotage gesloten	0 - 800	0 - 1800	0 - 3700	0 -1400	0 - 800
Lage weerstand	800 - 900	1800 - 2000	3700 - 4200	1400 - 2800	800 - 900
Normaal	900 - 1200	2000 - 2500	4200 - 5500	2800 - 8400	900 -1200
Hoge weerstand	1200 - 1300	2500 - 2700	5500 - 6500	8400 - 9800	1200 - 1300
Zone geopend	1300 - 12000	2700 - 12000	6500 - 19000	9800 - 12600	1300 - 3500
Fout	-	-	-	-	3500 - 4500
AntiMask	12000 - 19000	12000 - 15000	19000 - 22000	12600 - 22000	4500 - 19000
Sabotage open	19000 - oneindig	15000 - oneindig	22000 - oneindig	22000 - oneindig	19000 - oneindig

Tabel 2-7. Double Balanced zoneweerstand en omstandigheden

### Optie 09 - 1k Double Balanced foutcontrole (standaard)

Gebruik de bekabeling in afbeelding 2-10 als de detector een gecombineerde signalering van fout en antimask gebruikt. Er wordt een antimask-voorwaarde gegenereerd als gelijktijdig een alarm en fout worden gesignaleerd. Als de detector echter afzonderlijke indicaties voor fout en antimask heeft, moet de bekabeling in afbeelding 2-11 worden gebruikt.

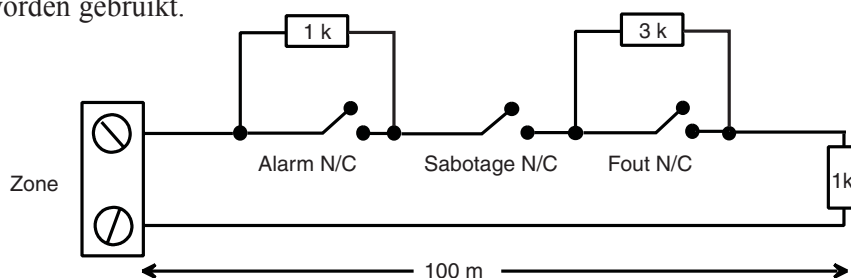

Afbeelding 2-10. Optie 09 - Bekabeling 1k Double Balanced foutcontrole

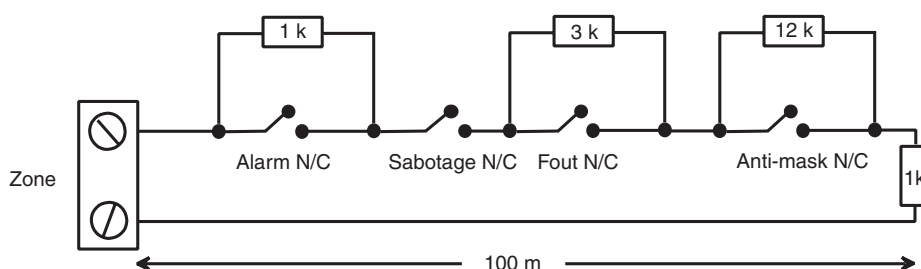

Afbeelding 2-11. Optie 09 - Bekabeling 1k Double Balanced fout/anti-mask-controle

**OPMERKING:** N/C = Normally Closed (normaal gesloten).

Als deze bekabelingsmode wordt gebruikt, mag op de zone slechts één detector worden aangesloten die foutvoorwaarden kan rapporteren. Als deze mode is geselecteerd, mogen maximaal twee detectors of contacten van een willekeurig type worden aangesloten op een zone. Het wordt aangeraden in deze configuratie kabels van maximaal 100 m lang te gebruiken.

**OPMERKING:** De aanbevolen maximale kabellengte van een zone naar een detector bedraagt 500 meter in alle overige configuraties.

	Optie 02 - 1k	Optie 04 - 2k2	Optie 06 - 4k7	Optie 08 - 5k6	Optie 10 -1k Fout
Sabotage gesloten	0 - 800	0 - 1800	0 - 3700	0 - 1400	0 - 800
Lage weerstand	800 - 900	1800 - 2000	3700 - 4200	1400 - 2800	800 - 900
Normaal	900 - 1200	2000 - 2500	4200 - 5500	2800 - 8400	900 - 1200
Hoge weerstand	1200 - 1300	2500 - 2700	5500 - 6500	8400 - 9800	1200 - 1300
Fout	-	-	-	-	1300 - 4500
AntiMask	1300 - 12000	2700 - 12000	6500 - 19000	9800 - 19000	4500 - 19000
Zone geopend	12000 - oneindig	12000 - oneindig	19000 - oneindig	19000 - oneindig	19000 - oneindig

Tabel 2-8. End of Line-zoneweerstand en omstandigheden

### Optie 10 - 1k fout End-of-Line

Gebruik de bekabeling in afbeelding 2-12 als de mode End-of-Line is. Indicaties voor fout en antimask kunnen alleen worden gesignaleerd als de detector afzonderlijke indicaties hiervoor heeft.

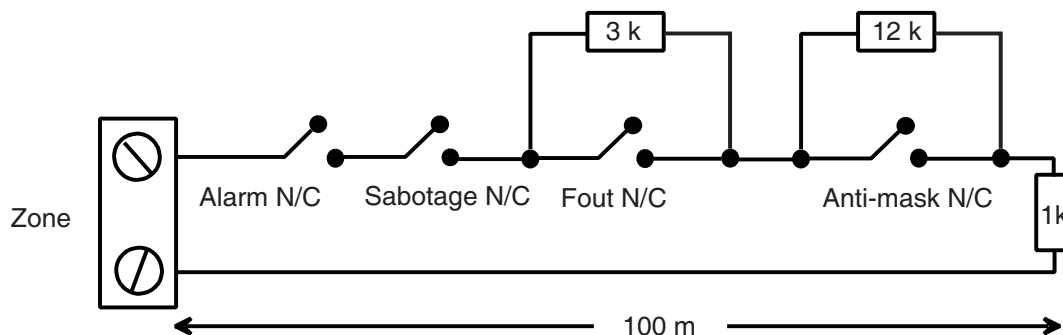

Afbeelding 2-12. Optie 10 - End of Line-zone/Detectorbekabeling

Als deze bekabelingsmode wordt gebruikt, mag op de zone slechts één detector worden aangesloten die foutvoorwaarden kan rapporteren. Als deze mode is geselecteerd, mogen maximaal twee detectors of contacten van een willekeurig type worden aangesloten op een zone. Het wordt aangeraden in deze configuratie kabels van maximaal 100 m lang te gebruiken.

**OPMERKING:** De aanbevolen maximale kabellengte van een zone naar een detector bedraagt 500 meter in alle overige configuraties.

## Aansluiting van meerdere detectors

Er kunnen meerdere detectors op één zone worden aangesloten als u preset 1 gebruikt, zoals u in de volgende afbeelding kunt zien. Het maximum aantal detectors dat op één zone kan worden aangesloten, bedraagt tien.

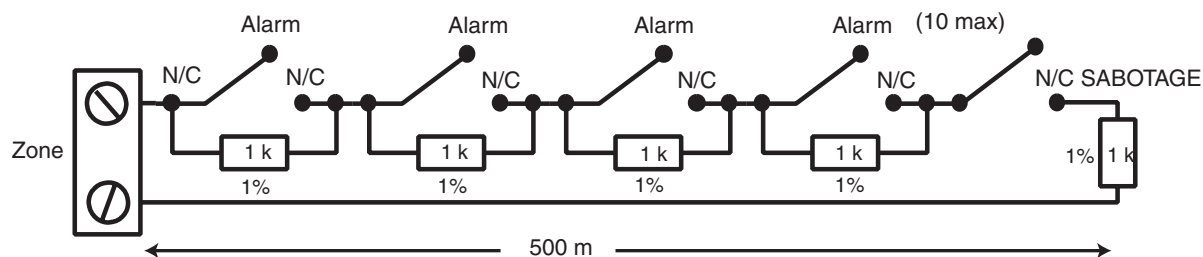

Afbeelding 2-13. Zone voor bekabeling van meerdere detectors

## Bekabeling van sleutelschakelaars

Voor het inschakelen en uitschakelen van Galaxy Dimension-panelen kunnen sleutelschakelaars worden gebruikt. Optie **52 = PROGRAMMEER ZONES** heeft de mogelijkheid om beide overgangstypen onder te brengen.

Als de sleutelschakelaar wordt gesloten, initieert de overgang van  $1\text{ k}\Omega$  naar  $2\text{ k}\Omega$  de inschakelingsprocedure van een uitgeschakeld systeem en initieert de overgang van  $2\text{ k}\Omega$  naar  $1\text{ k}\Omega$  onmiddellijk de uitschakeling van een ingeschakeld systeem. Als het systeem al is ingeschakeld, heeft de overgang van  $1\text{ k}\Omega$  naar  $2\text{ k}\Omega$  geen effect. Als het systeem is uitgeschakeld, heeft de overgang van  $2\text{ k}\Omega$  naar  $1\text{ k}\Omega$  geen effect. Dit is geprogrammeerd als een \* **sleutelschakelaar** in de optie **PROGRAMMEER ZONES**.

Als de sleutelschakelaar wordt gesloten (terugkeert naar de normale stand), initieert de overgang van  $1\text{ k}\Omega$  naar  $2\text{ k}\Omega$  de inschakelingsprocedure van een uitgeschakeld systeem en wordt een ingeschakeld systeem onmiddellijk uitgeschakeld, en heeft de overgang van  $2\text{ k}\Omega$  naar  $1\text{ k}\Omega$  (terug naar de normale stand) geen effect. Dit is geprogrammeerd als een **sleutelschakelaar** in de optie **PROGRAMMEER ZONES**.

## Puls-aan-knoppen bekabeling

Zones die geprogrammeerd zijn als **puls-aan** knoppen kunnen open en dan dicht gaan ( $2\text{ k}\Omega$  naar  $1\text{ k}\Omega$ ) of dicht en dan open gaan ( $1\text{ k}\Omega$  naar  $2\text{ k}\Omega$ ). De eerste activering van de puls-aan-knop initialiseert de status naar het systeem.

**OPMERKING:** Met de eerste activering van een puls-aan wordt het systeem mogelijk niet ingeschakeld omdat het de initialiseringsroutine kan zijn. Als het systeem steeds opnieuw worden ingeschakeld, drukt u nogmaals op de knop. Het systeem wordt met een tweede druk op de knop ingeschakeld. De initialisatie vindt alleen na de eerste inschakeling plaats. Alle daaropvolgende inschakelingprocedures worden met de eerste druk op de puls-aan ingeschakeld.

De aansluiting van de puls aan en de sleutel zonetype wordt op de volgende afbeelding weergegeven:

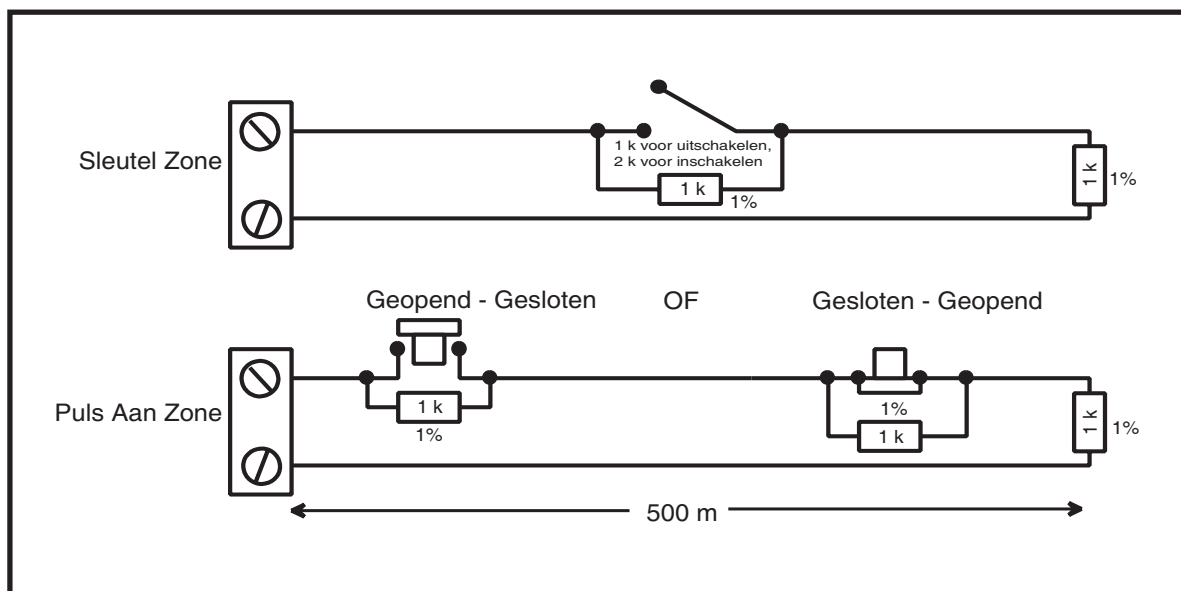

Afbeelding 2-14. Puls-aan en sleutelschakelaar-zonebekabeling

## Uitgangen

De onboard uitgangen op de centrale van de Galaxy Dimension worden in de volgende tabel uitgelegd:

Uitgangsadres		Standaard- functie	Type	Vermogen	Normale status (met 3k3-pull-upweerstand)
Standaard	Lijn 0 Ingeschakeld				
1001	1001	Sirene	Transistor	12V, 400mA	Positief
1002	1002	Flitser	Relais met wisselcontact	30 V, 1 A	Rust
1003	1003	Paniek	Transistor	12V, 400mA	Positief
1004	1004	Reset	Transistor	12V, 400mA	Positief
1011	0011	Ingeschakeld	Transistor	12V, 400mA	Positief
1012	0012	Inbraak	Transistor	12V, 400mA	Positief
1013	0013	Bevestigen	Transistor	12V, 400mA	Positief
1014	0014	Reset	Transistor	12V, 400mA	Positief

Tabel 2-9. Uitgangen

## Uitgangstoepassingen

De uitgangen op de Galaxy-panelen, met uitzondering van de uitgang van het relais met wisselcontact, zijn uitgangen met transistors. Negatief wordt standaard toegepast (positief is verwijderd). Deze leveren maximaal 400 mA en kunnen gebruikt worden om de benodigde uitgangsapparaten aan te sturen.

**OPMERKING:** U kunt de polariteit van elke uitgang wijzigen met de optie  
53 = PROGRAMMEER UITGANGEN

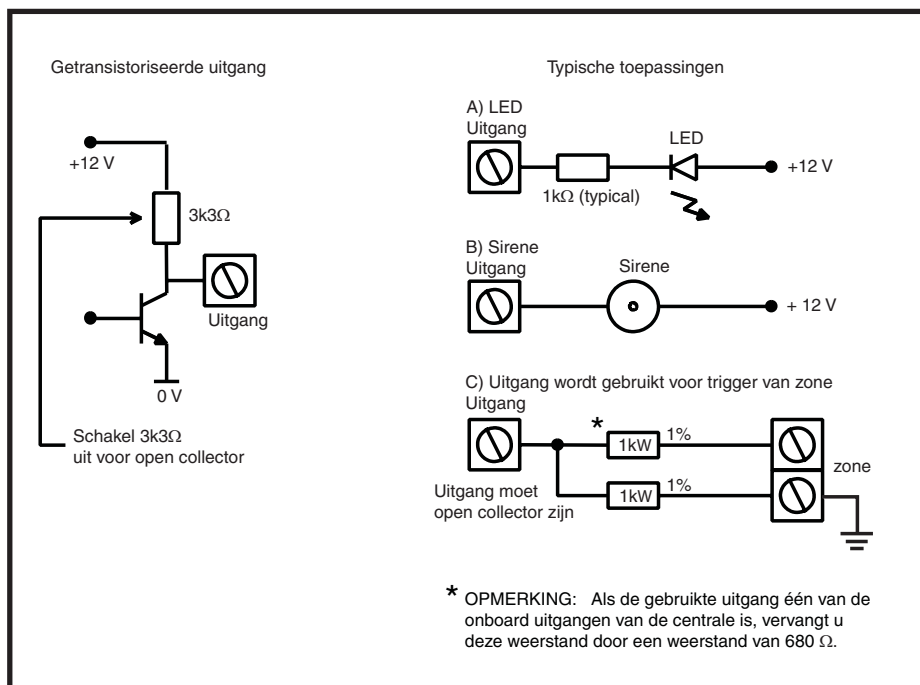

Afbeelding 2-15. Uitgangsconfiguratie en typische toepassingen

**OPMERKING:** Voor de relevante 3k3W pull-up weerstand raadpleegt u DIP-schakelaar SW3 (tabel 2-1).

De relaisuitgang is een enkelpolig wisselcontact. Dit kan gebruikt worden om uitgangsapparaten aan te sturen waarvoor een potentiaalvrij contact is vereist dat van de uitgangsspanning is geïsoleerd.

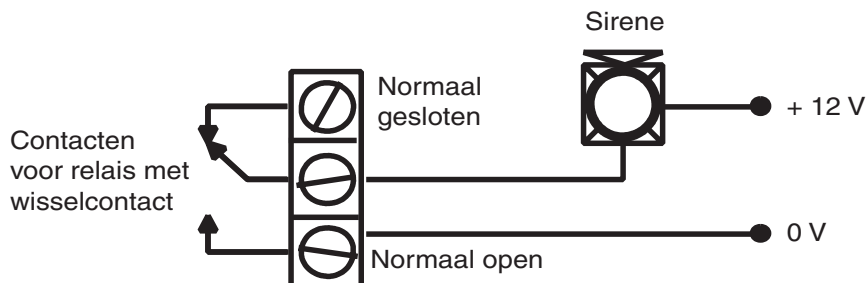

Afbeelding 2-16. Uitgangsconfiguratie van relais met wisselcontact en typische toepassing

## Triggerheader

De Triggerheader op de Galaxy Dimension is een serie pinnen die bestaan uit programmeerbare uitgangen voor een externe communicatiemodule. De aansluiting vindt plaats via een optionele kabel (A229).

### Trigger 1-6

Er zijn zes triggeruitgangen. Deze kunnen worden gebruikt als communicatietrigger, maar ook voor andere doeleinden. Deze uitgangen zijn standaard als positief geprogrammeerd. Deze zijn bestemd voor verzamelstroom (naar 0 V), niet voor bronstroom (van 12 V). Deze uitgangen hebben de volgende functies:

Uitgangsadres	Standaardfunctie	Stroom (mA)
0001	Brand	100
0002	Paniek	100
0003	Inbraak	100
0004	Ingeschakeld	100
0005	Overbrugbaar	100
0006	Bevestigen	100

Tabel 2-10. Functies van de triggeruitgangen

De functie van de triggeruitgangen kan in de menuoptie **53 = Programmeer uitgangen** worden geprogrammeerd.

### Voeding

Er is tevens een uitgang van 100 mA, 12 V aanwezig. Deze uitgang is van een zekering voorzien door middel van de onboard zekering AUX3 (F2).

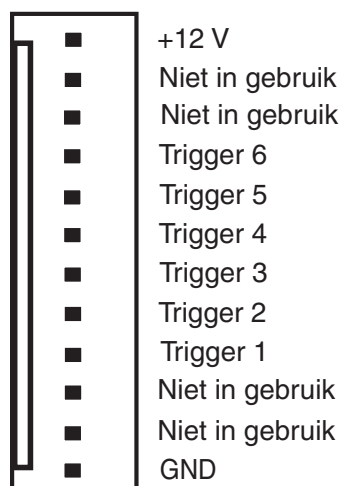

Afbeelding 2-17. Triggerheader

## SPI-header

De SPI Key (Serial Peripheral Interface) is een randapparaat dat voor het kopiëren/overschrijven van programmeringsgegevens en het uitvoeren van software-upgrades wordt gebruikt.

## De SPI Key monteren

De SPI Key wordt direct op de Galaxy Dimension-centrale gemonteerd.

**LET OP:** Schakel de centrale altijd uit VOORDAT u de SPI Key verwijdert of aansluit. Als u dit niet doet, kan de SPI Key beschadigd raken. Sluit de SPI Key nooit aan terwijl de centrale is ingeschakeld.

De SPI Key heeft een 10-weg connector. Plaats deze op de tien pinnen van de SPI-programmaheader (zie onderstaande afbeeldingen).

**OPMERKING:** Monteer de SPI Key alleen in de richting die wordt aangegeven in afbeelding 2-19.

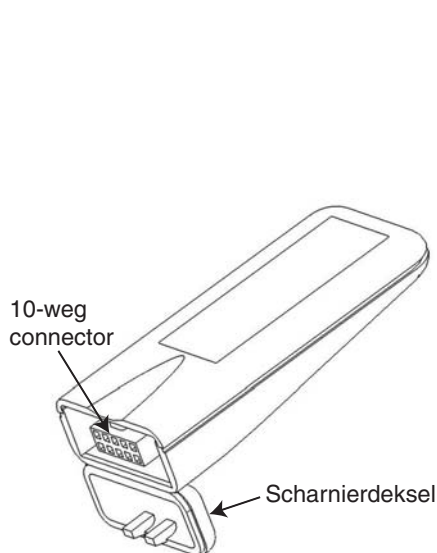

Afbeelding 2-18. SPI Key

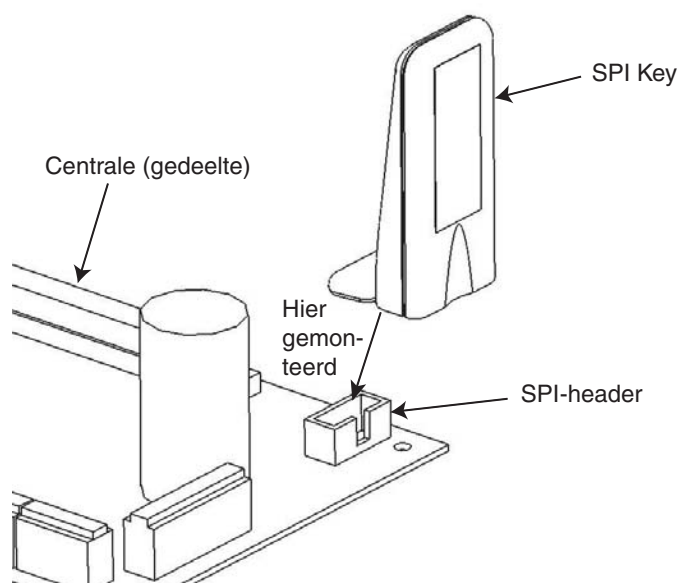

Afbeelding 2-19. Locatie van de SPI Key op de programmaheader

1. Trek het scharnierdeksel los om bij de 10-weg connector te komen.
2. Sluit de SPI Key aan op de programmaheader op de Galaxy Dimension-centrale.

## De SPI Key verwijderen

**LET OP:** Schakel de centrale altijd uit VOORDAT u de SPI Key verwijdert of aansluit. Als u dit niet doet, kan de SPI Key beschadigd raken. Sluit de SPI Key nooit aan terwijl de centrale is ingeschakeld.

1. Verwijder de SPI Key uit de programmaheader op de Galaxy Dimension-centrale.
2. Plaats het scharnierdeksel terug om de 10-weg connector te beschermen.





## HOOFDSTUK 3: RANDAPPARATEN

### Algemeen

U kunt de volgende randapparaten op de Galaxy Dimension-centrale aansluiten:

**Alle buslijnen:** Mk7-bediendeel/keyprox; TouchCenter; MAX<sup>3</sup>; DCM (Deur Controle Module); RIO-module (Remote Input Output); voeding.

**Alleen buslijn 1:** modem/kiezer; RS232; ISDN; Ethernet.

### Aansluiting

In de volgende tabel wordt de aansluiting van verschillende randapparaten op de Galaxy-centrale beschreven.

Centrale	Bediendeel/keyprox	TouchCenter	RIO/DCM	Voeding	Modem/kiezer	RS232	ISDN	Ethernet
+12 V	+	+	+	X*	+12 V	+12 V	+12 V	+
GND	-	-	-	0 V	-	-	GND	-
A	A	G	A	A	A	A	A	A
B	B	Y	B	B	B	B	B	B

Tabel 3-1. Aansluiting van randapparaten op de Galaxy-centrale

\* Sluit geen +12 V-terminals aan tussen de centrale en externe voedingen.

### Wordt geconfigureerd

Nieuwe randapparaten worden in het systeem geconfigureerd bij het opstarten of wanneer de installateurmode wordt afgesloten. Wijzigingen in adressen van randapparaten worden pas doorgevoerd wanneer het randapparaat opnieuw op spanning wordt gebracht.

### Adressering

De adressen van de meeste randapparaten worden ingesteld met jumpers of een adresschakelaar. U moet de adressen instellen **voordat** u het systeem op spanning brengt. In deze tabel ziet u de beschikbare adressen voor randapparaten.

#### OPMERKINGEN:

- Op elke buslijn kan één TouchCenter worden gemonteerd.
- Als RIO 2 onboard is ingesteld op lijn 0 (DIP-schakelaar 8), kan de eerste externe RIO adres 1 gebruiken om indien nodig acht extra zones te leveren.

Randapparaat	Lijn	Geldige adressen			
		GD-48	GD-96	GD-264	GD-520
Mk7-bediendeel	1 2 3-4	0-2, B-F - -	0-2, B-F 0-6, F -	0-2, B-F 0-6, F -	0-2, B-F 0-6, F 0-6, F
Mk7-keyprox	1 2 3-4	0-2 - -	0-2 0-3 -	0-2 0-3 -	0-2 0-6 0-6
TouchCenter <sup>1</sup>	1 2 3-4	0-2 - -	0-2 0-3 -	0-2 0-3 -	02 0-6 0-6
RIO/PSU	1 2 3-4	2-5 - -	2 <sup>2</sup> -5 0-5 -	2 <sup>2</sup> -9, A-F 0-9, A-F -	2 <sup>2</sup> -9, A-F 0-9, A-F 0-9, A-F
MAX/DCM-lezer	1 2 3-4	0-3 - -	0-3 0-3 -	0-3 0-3 -	0-7 0-7 0-7
Modem/kiezer	1	(E)	(E)	(E)	(E)
RS232	1	(D)	(D)	(D)	(D)
ISDN	1	(C)	(C)	(C)	(C)
Ethernet	1	(B)	(B)	(B)	(B)

Tabel 3-2. Adressen voor randapparaten van Galaxy Dimension

## RIO aansluiten

De RIO kan alleen op het systeem worden aangesloten in de installateurmode. De RS485 (**AB**)-lijn van de Galaxy RIO **moet** parallel worden aangesloten (daisy-chain configuratie) op de RS485 (**AB**)-lijn van bediendelen die op het systeem zijn aangesloten. De RIO vereist 12 VDC (bereik van 10,5 tot 16,0 V) en 40 mA. Deze kunnen geleverd worden door de centralevoeding of door een externe voeding als door de afstand een grote afname van de spanning in de kabel wordt veroorzaakt.

**OPMERKING:** In plaats van een RIO kunt u een Power RIO monteren.

Sluit de RIO-terminals als volgt aan:

+12 V (centrale, bediendeel of externe voeding);

-0 V of aarde (centrale, bediendeel of externe voeding);

**A** op de **A**-terminal van de vorige module (of centrale als RIO de eerste op de lijn is);

**B** op de **B**-terminal van de vorige module (of centrale als RIO de eerste op de lijn is).

**OPMERKING:** Als de RIO de laatste module op de lijn is, sluit u een eindweerstand van 680  $\Omega$  aan over de **A**- en **B**-terminals.

## RIO configureren

De toegevoegde RIO is in het systeem geconfigureerd wanneer u de installateurmode afsluit. Als het bericht **XX Modules toegevoegd [<|>] is Kijken** wordt weergegeven, heeft het systeem de aanwezigheid van een nieuwe module erkend. Druk op de toets **A** of **B** om te bevestigen dat de RIO is toegevoegd. Als dit bericht niet wordt weergegeven of als de RIO niet in de lijst met toegevoegde modules staat, communiceert de RIO niet met de centrale of is deze ingeschakeld op hetzelfde adres als een RIO die al op het systeem is aangesloten.

De knippersnelheid van de rode LED (LED1) op de RIO geeft de communicatiestatus met de centrale aan. Raadpleeg de volgende **tabel**:

Knippersnelheid	Betekenis
0,1 AAN / 0,9 UIT	Normale communicatie
UIT	Geen gelijkstroom
1,5 AAN / 1,5 UIT	RIO is niet in het systeem geconfigureerd
0,2 AAN / 0,2 UIT	RIO heeft communicatie met systeem verloren
0,9 AAN / 0,1 UIT	Zeer matige communicatie

**Tabel 3-3. Knippersnelheid RIO LED**

## Zones

De Galaxy RIO heeft acht programmeerbare zones. Deze zijn standaard op **INBRAAK** ingesteld. Elke zone wordt Double Balance gecontroleerd met een weerstand van 1 k $\Omega$  in serie geschakeld met de zonedetector en een weerstand van 1 k $\Omega$  parallel geschakeld over de detectorschakelaar. De wijziging in een weerstand van 2 k $\Omega$  (1%) registreert de zone als open/alarm.

## RIO Outputs (RIO-uitgangen)

De RIO heeft vier transistoruitgangen. Elke uitgang is aangesloten op +12 V via een pull-up weerstand van  $3k3\Omega$  (raadpleeg tabel 3-4). Wanneer een uitgang wordt geactiveerd, schakelt de uitgang naar 0V. De stroom van elke uitgang bedraagt 400 mA.

De standaardfuncties en pull-up weerstanden van elke RIO-uitgang wanneer deze op een Galaxy is aangesloten, worden weergegeven in de volgende tabel:

Uitgang	Functie	Pull-upweerstand
1	Sirene	R1
2	Flitser	R3
3	Paniek	R5
4	Reset	R7

**Tabel 3-4. Standaardfuncties RIO-uitgang**

## RF RIO

De Galaxy Radio Frequency (RF) RIO-module is een optionele aanvulling voor de bestaande Galaxy-productreeks. De module fungeert als een RF-ontvanger voor het Ademco-zenderbereik van 868 MHz.

### Kenmerken

De RF RIO heeft de volgende kenmerken:

- Ondersteuning tot 32 RF-zones (afhankelijk van het type centrale).
- Ondersteuning tot maximaal 30 RF-keyfobs.
- 4 transistoruitgangen.

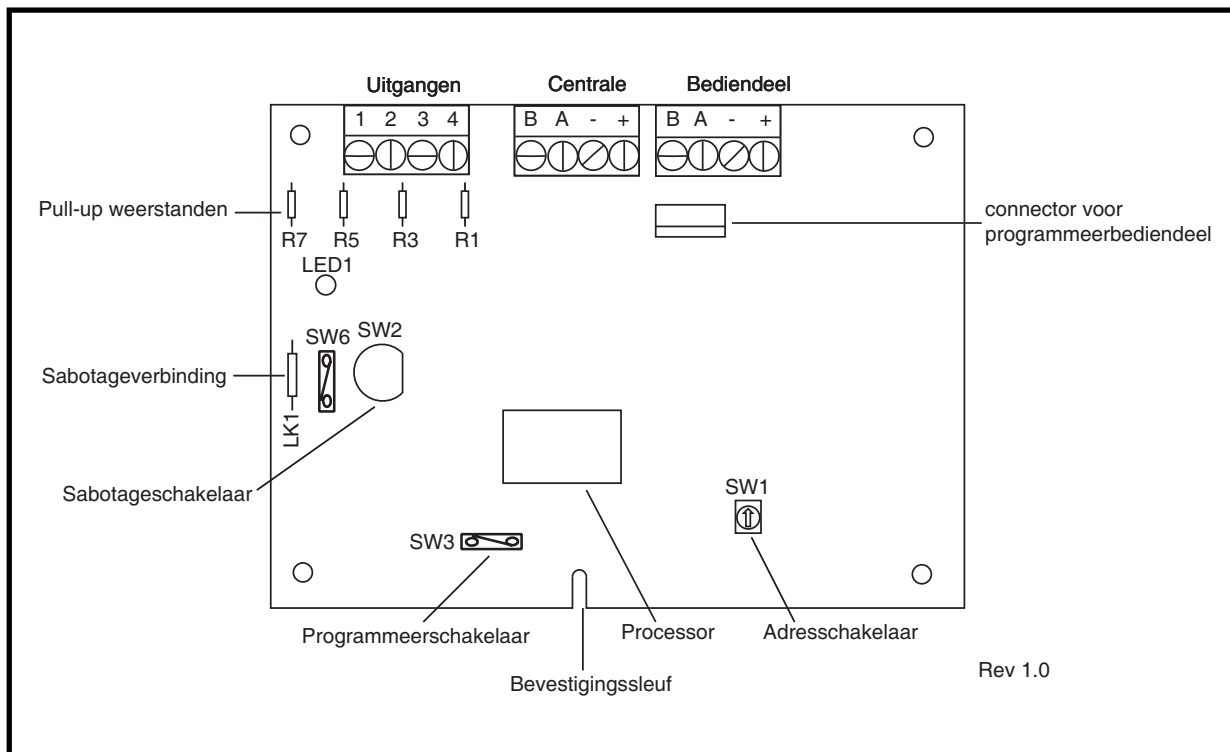

Afbeelding 3-1. RF RIO-printplaatindeling

### RF RIO aansluiten

De RS 485 (AB)-lijn van de RF RIO **moet** parallel worden aangesloten (daisy-chain configuratie) op de RS 485 (AB)-lijn van het bediendeel dat erop is aangesloten. Voor de RF RIO is 12 VDC (bereik tussen 10,5 tot 16,0 V) en 55 mA nodig. Deze kunnen geleverd worden door de centralevoeding of door een externe voeding als door de afstand een grote afname van de spanning in de kabel wordt veroorzaakt.

Sluit de RF RIO-terminals aan overeenkomstig de volgende **tabel**:

RF RIO-terminal	Aangesloten op...
+	+12 V (op centrale, bediendeel of externe voeding)
-	0 V of aarde (op centrale, bediendeel of externe voeding)
A	Naar de A-terminal van de vorige module op de lijn (of de centrale als de RF RIO de eerste module in de lijn is)
B	Naar de B-terminal van de vorige module op de lijn (of de centrale als de RF RIO de eerste module in de lijn is)

**Tabel 3-5. RF RIO-aansluitingen**

**OPMERKING:** Als de RF RIO de laatste module op de lijn is, sluit u een weerstand van 680  $\Omega$  aan over de A- en B-terminals.

## Uitgangen

De RF RIO heeft vier transistoruitgangen. Elke uitgang is aangesloten op +12 V via een pull-up weerstand van 3k3 $\Omega$  (zie **tabel 3-6, Aansluitingen van de RF RIO**). Wanneer een uitgang wordt geactiveerd, schakelt de uitgang naar 0V. Elke uitgang kan 400 mA leveren.

De standaardfuncties en pull-up weerstanden van elke RF RIO-uitgang wanneer deze op een Galaxy is aangesloten, worden weergegeven in de volgende **tabel**:

Uitgang	Functie	Pull-upweerstand
1	Sirene	R43
2	Flitser	R37
3	Paniek	R33
4	Reset	R23

**Tabel 3-6. Standaard uitgang functies**

**OPMERKING:** het aantal pull-up weerstanden varieert per hardwarerevisie.

## RF RIO-sabotage

Schakelaar SW2 op de RF RIO fungeert als een sabotage als de sabotageverbinding (LK1) ontbreekt. Wanneer u het deksel van de behuizing van de RF RIO verwijdert, wordt het RF RIO-sabotagealarm geactiveerd als het systeem niet in de installateurmode is. De sabotageschakelaar kan worden overbrugd door een 0  $\Omega$ -verbinding op LK1 te monteren.

## Adressering van de RF RIO

U moet de Galaxy RF RIO een uniek adres geven voordat u de RF RIO aansluit op een voeding. Dit adres selecteert u met de 16-weg adressschakelaar (SW1). Het geselecteerde adres fungeert als het basisadres voor de RF RIO. De verdere adressen zullen zijn:

basisadres + 1, basisadres + 2, basisadres + 3. Bijvoorbeeld:

Basisadres = 2 gevolgd door 3, 4 en 5.

## Adresbereiken

Gebruik deze optie om de RIO-adressen te programmeren die door de RF RIO moeten worden gesimuleerd.

Als de RF RIO die u programmeert bijvoorbeeld 32 zones (4 RIO-adressen) ondersteunt, en het basisadres dat met de hexadecimale adressschakelaar is geprogrammeerd 02 is, zijn de beschikbare adressen 02, 03, 04, 05. Wilt u echter alleen reacties van RIO-adressen 02 en 04, moeten de resterende adressen worden uitgeschakeld en reageren niet op opdrachten van de centrale. Het basisadres is standaard ingeschakeld. Alle andere adressen zijn standaard uitgeschakeld.

De modulestatus op de RF RIO, zoals dekselsabotage, wordt aan de centrale gerapporteerd met het adres dat met de adressschakelaar is ingeschakeld.

## RF RIO programmeren

De programmering van de RF RIO wordt uitgevoerd door een Galaxy Mk7-bediendeel rechtstreeks aan te sluiten op de RF RIO via de programmeerconnector of het aansluitblok. Het bediendeel maakt geen deel uit van het Galaxy-netwerk en het adres ervan moet 0 zijn.

**OPMERKING:** Als u RF-apparaten wilt programmeren, raadpleegt u **RF RIO Module, Installation and Programming Instructions, (II1-0076)** die bij de RF RIO is geleverd.

## RF RIO configureren

U moet de RF RIO op dezelfde manier in het systeem configureren als een standaard-RIO. Raadpleeg de instructies bij een standaard-RIO voor meer informatie.

## Voeding

De voeding (PSU) van de Galaxy Dimension is in 2 varianten verkrijgbaar.

De **Galaxy Power RIO** bestaat uit een voedingsblok en een control unit die een onboard RIO bevat.

De **Galaxy Power Unit** bestaat uit een voedingsblok en een control unit zonder de onboard RIO.

**WAARSCHUWING: Het voedingsblok bevat een dodelijk voltage. Schakel de netvoeding los van het voedingsblok voordat u het aanraakt.**

Elke variant kan met alle Galaxy Dimension-centrales worden geïntegreerd. Het aantal Power Units of Power RIO's dat u in een systeem kunt gebruiken, wordt beperkt door het aantal RIO's dat u aan elke centrale kunt toevoegen.

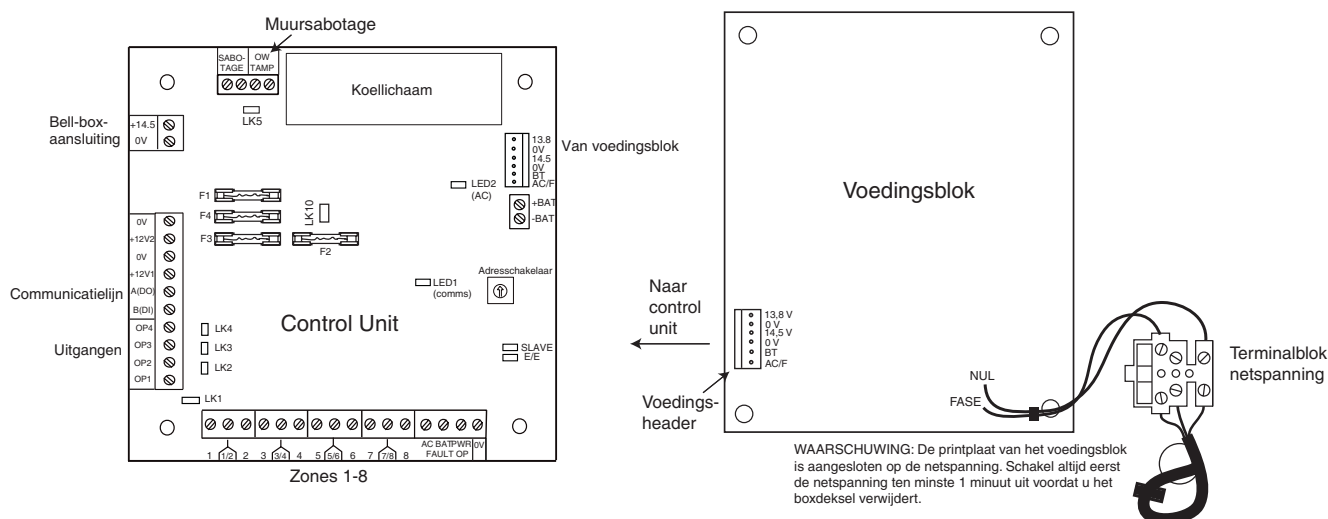

Afbeelding 3-2. Voeding

## Configuratie

De Galaxy PSU (Power Supply Unit) bestaat uit 2 modules, het Power Block en de Control Unit. De PSU kan op de Galaxy Dimension-centrale worden aangesloten via de RS485 (AB)-lijn. U kunt de PSU in plaats van een standaard RIO gebruiken om voedingsproblemen op te lossen die zich voordoen wanneer een extra RIO op afstand van de centrale is gemonteerd.

Het Power Block wordt met een 6-weg jumperkabel op de Control Unit aangesloten.

De PSU heeft 8 zones en 4 uitgangen. Elke PSU neemt één RIO-adres (2 - 5) in beslag. De adressering is gelijk aan de adressering van RIO-modules.

De 4 uitgangen zijn switched 0V (0V actief). Als de jumperverbindingen (LK1-4) niet zijn aangebracht, zweven de uitgangen in de staat UIT. Deze kunnen indien nodig een +12 V-signaal afgeven door de juiste bijgeleverde pull-up jumper in te stellen.

LK5 zal de muursabotage overbruggen als deze niet wordt gebruikt.

De verbindingen SLAVE en E/E moeten voor een normale werking zijn aangebracht.

**FOUT OP AC:** dit is een open collector uitgang die normaalgesproken uit is. De uitgang wordt geactiveerd door een storing van de netspanning.

**FOUT OP BAT:** dit is een open collector uitgang die normaalgesproken uit is. De uitgang wordt geactiveerd door een accustoring of als de accu bijna leeg is.

**FOUT OP POWER:** dit is een open collector uitgang die normaalgesproken uit is. De uitgang wordt geactiveerd door een laag voltage in +12 V1, +12 V2 of +14,5 V.

## Installatie-instructies

De installatie en aansluiting moeten door een vakkundige installateur worden uitgevoerd. De voeding (PSU) van de Galaxy Dimension moet worden aangesloten op de netspanning (230/240 VAC 50Hz). Bij een vaste aansluiting dient de centrale op een aparte groep te worden aangesloten.

De voeding van de Galaxy Dimension is in een metalen behuizing met grondplaat geïnstalleerd. De installatieprocedure van de bodemplaat van de centrale is als volgt:

1. Leid de netvoedingskabel door de opening aan de rechterkant van de bodemplaat van de behuizing. Veranker veilig de kabel aan de behuizing met de kabelbinder zoals op de volgende afbeelding wordt getoond:

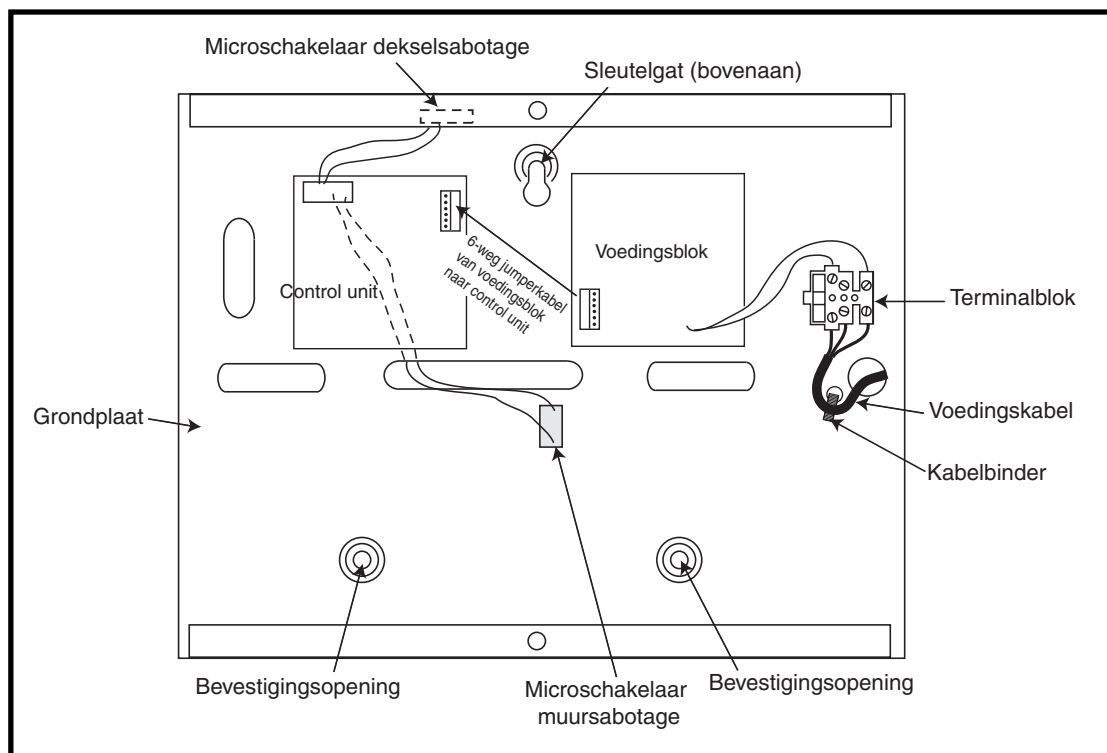

**Afbeelding 3-3. Grondplaat**

2. Bevestig de bodemplaat van de centrale aan de muur met drie stalen balkopschroeven en gebruik de aanwezige openingen.

De gebruikte netvoedingskabel moet drieadrig zijn (met groengele aardedraad) en in staat zijn om de stroom te verwerken.

3. Sluit als volgt de netvoedingskabel aan op het netvoedingsterminalblok:

- blauwe kabel naar de terminal die met N (nul) is aangegeven;
- groengele kabel naar de terminal die met E (aarde) is aangegeven.
- bruine kabel naar de terminal die met L (fase) is aangegeven.

**OPMERKING:** Andere verbindingen met de netvoeding zijn niet toegestaan.

De aansluiting moet voldoen aan de lokale wet- en regelgeving en de installatie moet in overeenstemming zijn met EN60950.

4. Voeding inschakelen door eerst de netspanning in te schakelen. De voeding kan worden ingeschakeld met de accu door kortstondig LK10 uit te schakelen. Nooit LK10 aangesloten laten omdat de accu dan volledig kan worden ontladen. LK10 is alleen bedoeld om op te starten.



## Batterij

De minimale capaciteit van de accu voor de PSU is 1x 7Ah. De maximale capaciteit van de accu voor de PSU is 2 x 17Ah.

## Accutest

Een accutest wordt automatisch eenmaal per uur met volledige belasting uitgevoerd, en tijdens de afsluitprocedure van de installeurmode. Als het accuvoltage lager dan 10 V is wanneer de voeding op de accu loopt, wordt het automatisch uitgeschakeld om te voorkomen dat de accu volledig wordt ontladen.

## Specificaties

**Elektrisch** (gebaseerd op een 34 Ah-accu en VK-conformiteit grade 3)

Ingangsvoltage:	230 VAC (+10%/-15%) bij 50 Hz
uitgangsspanning (nominaal):	13,8 V en 14,5 V
Uitgangsstroom (max.):	3,0 A
Gebruikstemperatuur:	-10 graden C tot +40 graden C

### Aux1 en Aux2

uitgangsspanning (nominaal):	13,8 V
Uitgangsstroom (max.):	0,75 A elk

### 14,5 V uitgang (alleen Franse variant)

uitgangsspanning (nominaal):	14,5 V
Uitgangsstroom (max.):	0,15A (wanneer u deze stroom gebruikt, worden de stroom van AUX1 en AUX2 verlaagd tot een gelijkwaardige hoeveelheid).

Uitgangsstroom accu (max.):	1,4 A
Maximum rimpelvoltage:	minder dan 100 mV

### Zekeringen

F1 (14,5 V)	500 mA - 20 mm antipiekspanning
F2 (Batterij)	1,6 A - 20 mm antipiekspanning
F3 (12 V Aux1)	1,0 A - 20 mm antipiekspanning
F4 (12 V Aux2)	1,0 A - 20 mm antipiekspanning

## Conformiteit met EN50131

Dit product is geschikt voor gebruik in systemen conform de richtlijn EN50131-6 en PD6662:2004.

Grade 3  
Class II  
Voedingstype A

## Printerinterfacemodule

De Galaxy kan via de printerinterfacemodule worden aangesloten op een seriële printer. De inhoud van het geheugen en de programmeringsdetails van het systeem kunnen worden afgedrukt. De module is beschikbaar met een:

- seriële 25-weg connector sub D type RS232 (onderdeelnummer **A161**)

**OF**

- 6-pins DIN-plug (onderdeelnummer **A134**)

De printer **moet** een seriële interfacepoort hebben. Het printerprotocol **moet** zijn ingeschakeld op:

Protocol	Instelling
Starbit	AAN
Stopbit	AAN
Woordlengte	8 databits
Pariteit	Geen
Baud rate	1200

**Tabel 3-7. Instellingen voor het printerprotocol**

## ISDN-module

De ISDN-module is een optionele aanvulling voor de bestaande Galaxy-productreeks. De module wordt rechtstreeks aangesloten op de Galaxy RS485-communicatiebus, zodat signalering en remote service over een ISDN-netwerk mogelijk is. De ISDN-module wordt op dezelfde wijze als de bestaande telecommodule ondergebracht in de Galaxy-behuizing.

De ISDN-module ondersteunt de volgende functies:

- Volledig bestaande functionaliteit van de Galaxy-telecommodule.
- Analoge/digitale/X.25-communicatie.
- Ondersteuning voor bestaande DTMF, SIA, Contact ID en Microtech-signaleringsformaten naast de twee ontvangerspecifieke X.25-protocollen.
- Hardware- en softwarematige lijnonderbreking.
- Uitgebreide lijnfoutdetectie en -rapportage
- Tweewegcommunicatie met het B kanaal en D kanaal.

De ISDN-module krijgt bediendeel-adres C op lijn 1 van de centrale, en rapporteert zichzelf als Comm Mod 3. Vanwege de toevoeging van de ISDN-module is bediendeel-adres C niet beschikbaar op lijn 1. Als dit bediendeel is vereist, moet de ISDN-module worden verwijderd.

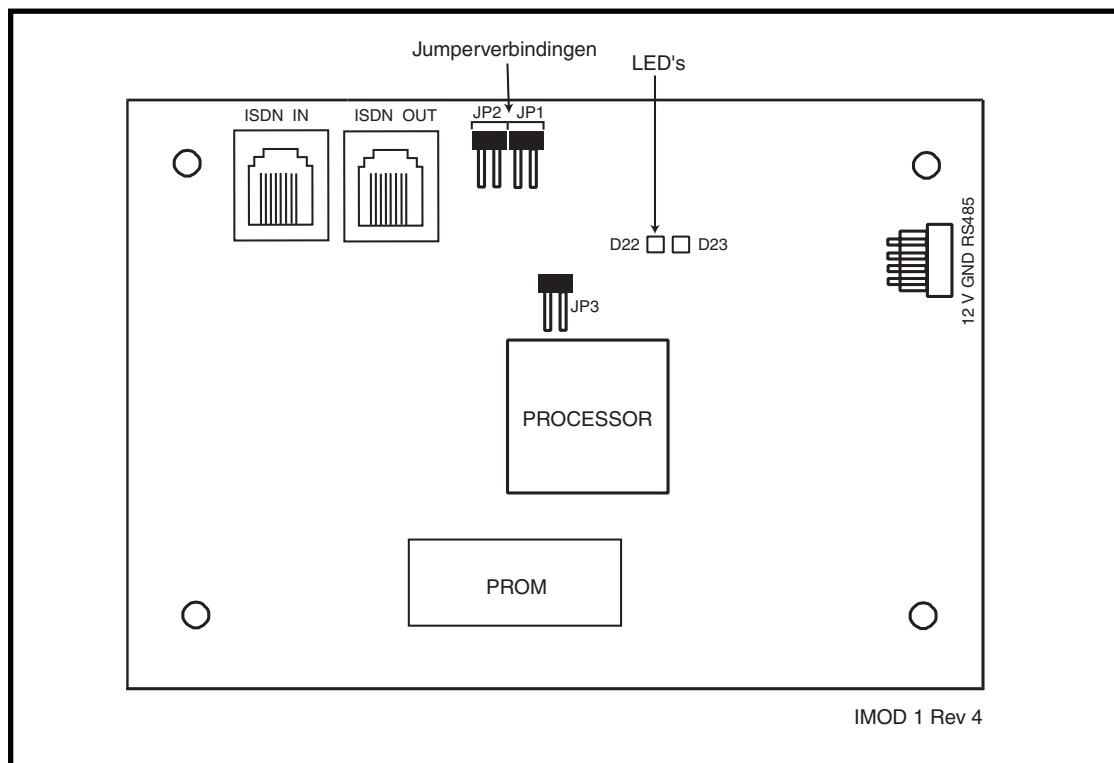

Afbeelding 3-4. Indeling ISDN-printplaat

De plaats van de onderdelen op de ISDN-printplaat varieert mogelijk per hardwareversie.

### De ISDN-module programmeren

De ISDN-module wordt geprogrammeerd vanaf de centrale van de Galaxy Dimension met menuoptie **56 - Communicatie**. Het menu is toegewezen als optie 3 na de Interne modem/kiezer en Externe RS232-modules.

## Ethernet-module

De Ethernet-module is een optionele aanvulling op de Galaxy-centrale. Het is een bijzonder intelligente en compacte module, waarin alarmsignalering, remote service en geïntegreerde faciliteiten over Ethernet LAN en/of WAN zijn gecombineerd. De Ethernet-module wordt aangesloten op 10 Base T Ethernet-netwerken die UDP/IP- en TCP/IP-protocollen ondersteunen.

De Ethernet-module ondersteunt de volgende functies:

- Volledige alarmsignalering op SIA en Microtech.
- Microtech-protocolsignalering met Event Monitoring-software
- Remote service via remote-servicesoftware.

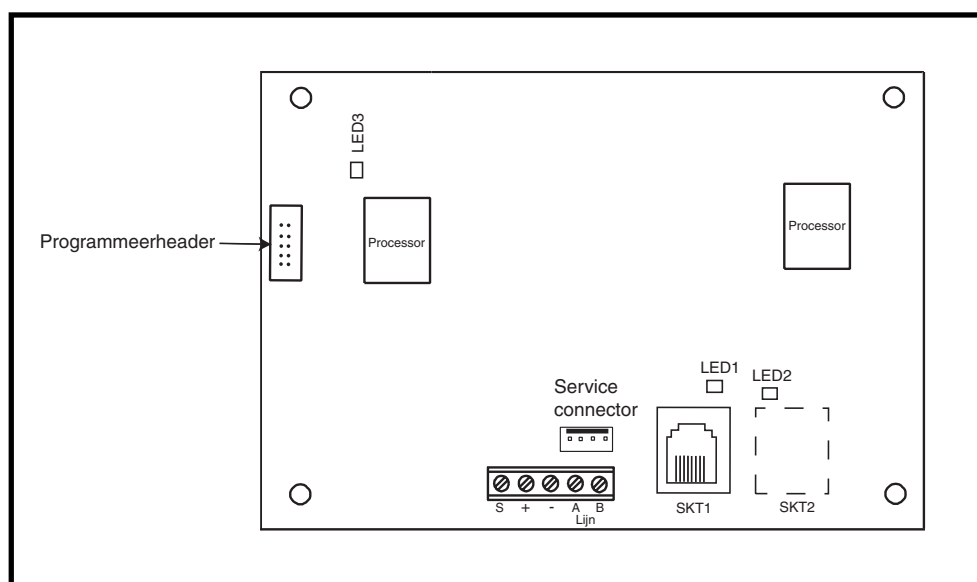

Afbeelding 3-5. Indeling Ethernet-printplaat

**OPMERKING:** De plaats van de onderdelen op de Ethernet-printplaat kan per hardwareversie variëren.

## De Ethernet-module configureren

De toegevoegde Ethernet-module wordt in het systeem geconfigureerd bij het afsluiten van de installateurmode, en krijgt bediendeel-adres 15 (B) toegewezen. Als het bericht **XX Modules toegevoegd** [<] [>] = **Kijken** wordt weergegeven, heeft het systeem de aanwezigheid van een nieuwe module erkend. Druk op de toets **A** of **B** om te bevestigen dat com 4 is toegevoegd. Als dit bericht niet wordt weergegeven of als de Ethernet-module niet in de lijst met toegevoegde modules staat, communiceert de Ethernet-module niet met de centrale.

De knippersnelheid van de rode LED (LED3) op de Ethernet-module geeft de status van de communicatie met het besturingselement aan.

## Ethernet-communicatie

De groene LED (LED1) brandt wanneer de Ethernet-module op een netwerk is aangesloten. De gele LED (LED2) knippert wanneer de Ethernet-module gegevens verzendt of ontvangt.

Voor meer informatie over de Ethernet-module raadpleegt u **Ethernet Module, Installation Instructions (II1-0080)**.

## Galaxy Dimension en 2-weg audio

### Inleiding

Met de Galaxy Dimension is het mogelijk om verschillende audiokanalen te koppelen aan het inbraaksysteem teneinde audioverificatie mogelijk te maken na een alarmactivering. Hierdoor kan vanuit de zone waar de alarmactivering heeft plaatsgevonden een geluidssignaal worden verzonden naar de meldkamer. Dit signaal kan zowel bestaan uit geluid dat is opgenomen op het moment van de alarmactivering als uit live geluidssignalen. Afhankelijk van de configuratie bestaat de mogelijkheid tot audiocommunicatie (spreken en luisteren) tussen de operator in de meldkamer en de locatie. Voor de geluidsfunctie van de Galaxy-centrale is een audio-interfacemodule vereist. Via deze module kunnen twee audiokanalen worden aangesloten. Als er meer kanalen nodig zijn, kan het audiosysteem worden uitgebreid met MUX-modules. Aan elk alarmblok op de Galaxy-centrale kan één audiokanaal worden toegewezen.

### Audio-interfacemodule

De audio-interfacemodule wordt aangesloten op de Galaxy RS485-lijn om ervoor te zorgen dat de centrale de audiofunctie kan beheren en wordt aangesloten op de PSTN-lijn om verzending van audiosignalen naar de meldkamer mogelijk te maken.

Om de centrale te kunnen uitbreiden met MUX-modules beschikt de audio-interfacemodule over aansluitingen voor een snelle digitale audiobus waar de MUX-modules op kunnen worden aangesloten. Op elk audiokanaal kunnen drie luidsprekermicrofoons worden aangesloten, zoals de TP800.

De audio-interfacemodule fungeert als master voor een toegewezen audio RS485-lijn waarop acht offboard MUX-modules kunnen worden aangesloten.

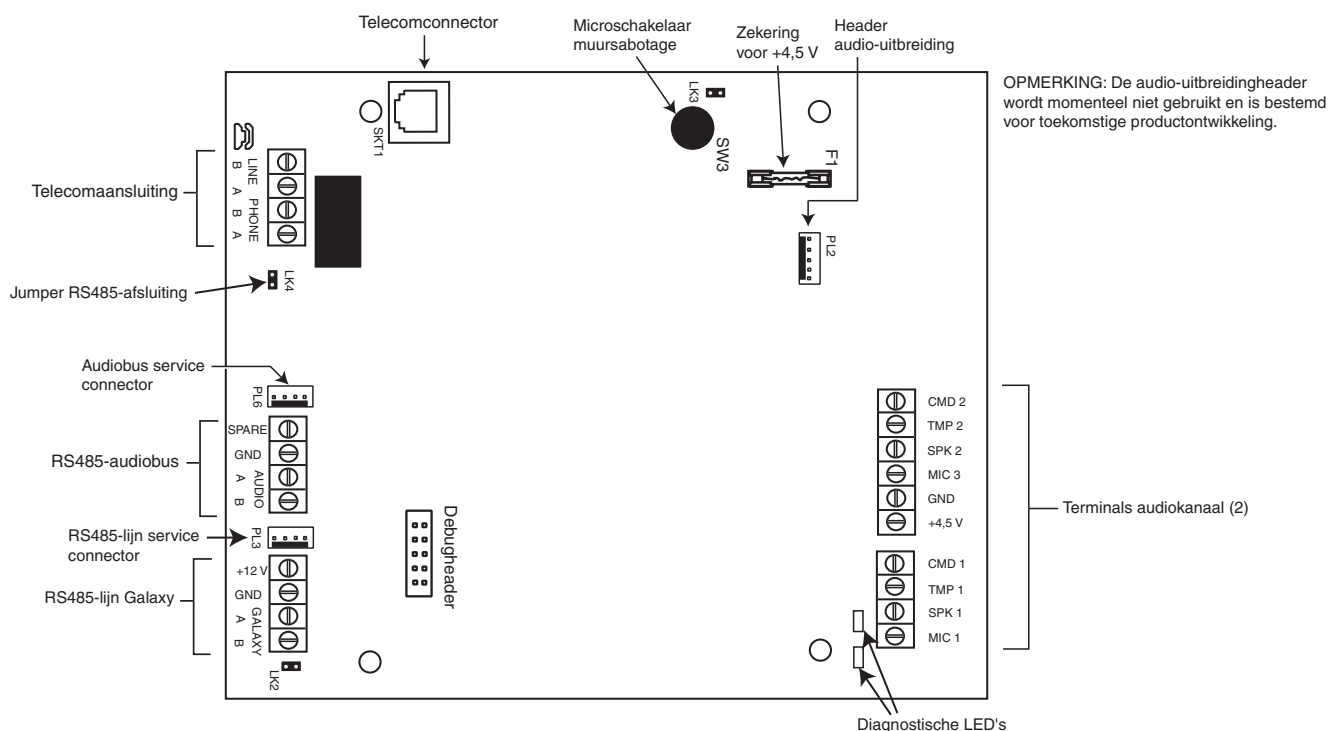

Afbeelding 3-6. Indeling interfaceprintplaat

## Adressering

De audio-interface heeft een vast moduleadres die de adressen voor bediendelen of andere modules niet beïnvloedt.

## Montage

De audio-interfacemodule kan op twee manieren worden gemonteerd:

- boven de printplaat van de centrale met behulp van een speciaal ontworpen bevestigingsplaat.
- in een standaard-RIO-behuizing afzonderlijk van de centrale

## De audio-interfacemodule aansluiten op het PSTN

De audio-interfacemodule moet volgens het onderstaande diagram worden aangesloten op de printplaat van de Galaxy-centrale.

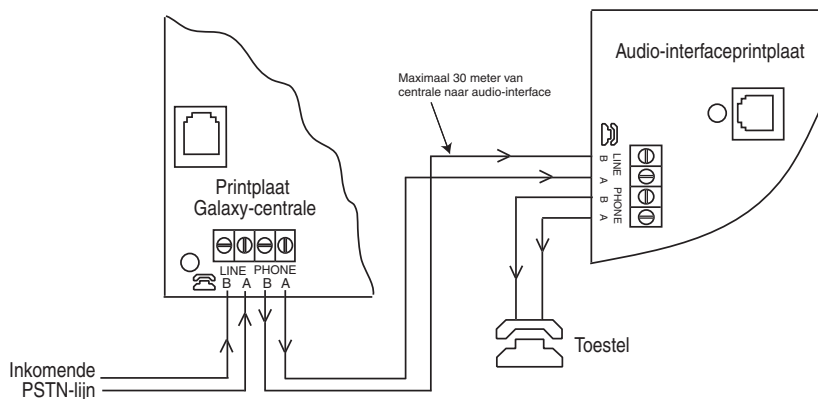

Afbeelding 3-7. Audio-interface aangesloten op het PSTN

## Microfoons en luidsprekers aansluiten

De audiokanalen kunnen worden gebruikt met de meeste line-level audioapparaten. Microfoons moeten over een voorversterker beschikken die geluidssignalen of geluidssignalen op line level kan verzenden (3V piek tot piek). De audiokaart kan geluidssignalen verzenden naar luidsprekers met een eigen versterker die line-levelsignalen accepteert. Raadpleeg de instructies bij de microfoon over het regelen van de gevoeligheid. Het Galaxy-audiosysteem is geschikt voor gebruik met de volgende Honeywell audioapparaten:

- TP800/TP2-800GY: luidspreker- en microfooneenheid
- IS215TCE-MIC: PIR-detector met geïntegreerde microfoon
- DT7450-MIC: Dual Tech-detector met geïntegreerde microfoon

### TP800/TP2-800GY-verbinding

In de volgende tabel worden de terminalaansluitingen van de TP800-luidsprekereenheid met de audio-interface beschreven:

Audio-interface	TP800/TP2-800GY
GND	VS-
+4,5 V	VS+
CMD	CMD
SPK	RML
MIC	ECOUT
TMP	AP
	AP

Koppel AP aan VS- om het sabotagecircuit te voltooien

### IS215TCE-MIC/DT7450-MIC-aansluiting

Audio-interface	IS215TCE-MIC/ DT7450MIC
GND	-
12 V	+
MIC	M
GND	G

Tabel 3-9. Detectoraansluitingen op audio-interface

Tabel 3-8. TP800/TP2-800GY-aansluitingen op audio-interface

## MUX Module

Met de MUX-module kunt u vier extra audiokanalen aansluiten. De module wordt aangesloten op de RS485-audiobus en fungeert als een slave-module voor de audio-interface.

Op elk audiokanaal kunnen drie luidsprekermicrofoons worden aangesloten, zoals de TP800.

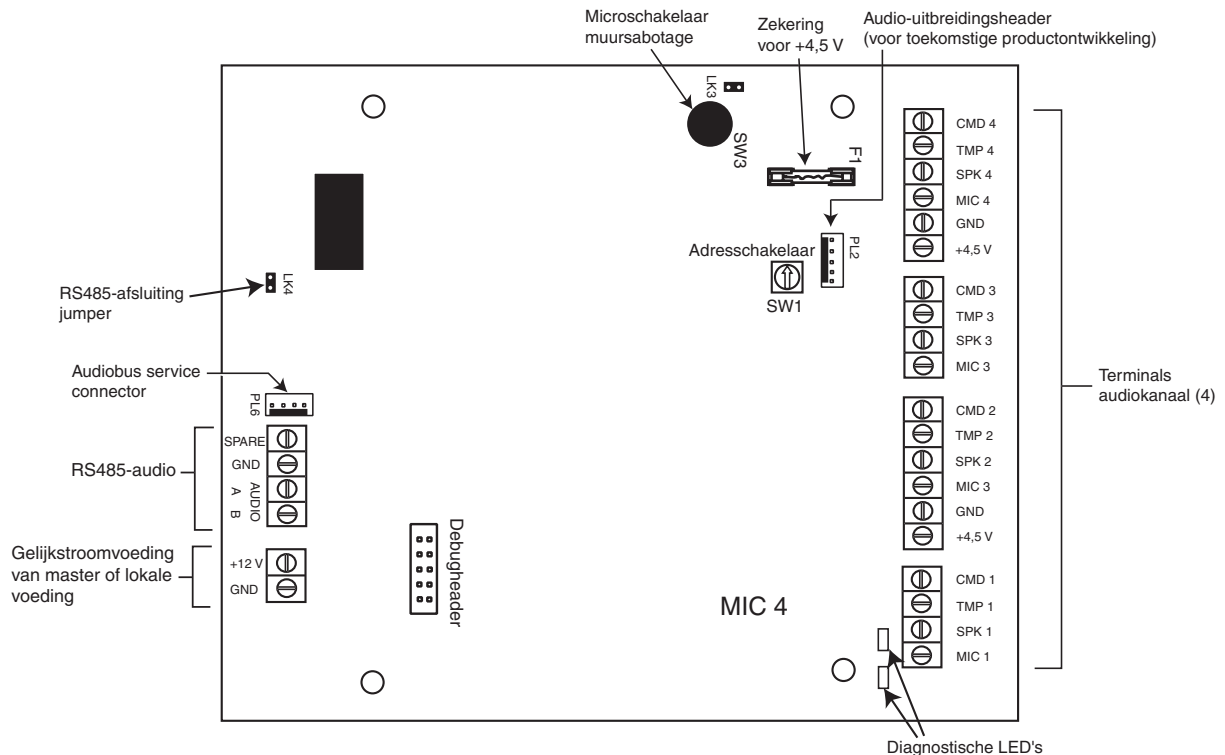

Afbeelding 3-8. MUX-moduleprintplaat

### Adressering

U moet de MUX-module een uniek adres geven **voordat** u de module aansluit op een voeding. Dit adres selecteert u met de 16-weg adressschakelaar (SW1). 1 tot en met 8 zijn geldige adressen.

### De MUX-module aansluiten op de audio-interface

De MUX-module wordt via de RS485-audiobus aangesloten op de audio-interface. In de volgende tabel ziet u de aansluitingen.

Audio-interface RS485-bus	MUX RS485-audiobus
GND	GND
Audio A	Audio A
Audio B	Audio B

Tabel 3-10. MUX-aansluitingen

**OPMERKING:** De MUX-module kan van gelijkstroom worden voorzien door de audio-interface of door een lokale voeding (bijvoorbeeld Smart PSU). Zie afbeelding 3-8.

### Microfoons en luidsprekers aansluiten

De MUX-module wordt via de audio-interface aangesloten op microfoons en luidsprekers. Zie tabel 3-8.

## De audiofunctie gebruiken

### Instellingen programmeren

De audiokanalen moeten met **menu 56.7** worden toegewezen aan alarmblokken. Op deze wijze weet de Galaxy-centrale welk audiokanaal naar de meldkamer moet worden verzonden na een alarmactivering. In dit menu kunt u tevens opgeven bij welke typen alarmgebeurtenissen de meeluisterfunctie wordt geactiveerd.

### Het gebruik van audio

Het audiosysteem neemt in een cyclus van 10 seconden voortdurend alle geluidssignalen op van alle kanalen. Zodra een alarmactivering plaatsvindt, wordt gestopt met het opnemen van het geluid van het opgegeven kanaal en wordt het geluid dat hoorbaar was op het tijdstip van het alarm opgeslagen, inclusief een paar seconden voorafgaand aan de activering van de detector. De centrale belt op gebruikelijke wijze met de meldkamer en verzendt het alarmbericht. De lijn blijft vervolgens geopend zodat de operator het geluid kan beluisteren. Het Galaxy-systeem selecteert automatisch het kanaal dat moet worden doorgegeven en speelt eerst de live geluidssignalen af. Met het toetsenblok van een DTMF-telefoon kan de operator vervolgens kiezen uit drie opties:

- 1: Spreken met de locatie
- 2: Luisteren naar het opgenomen geluid van het geactiveerde kanaal
- 3: Luisteren naar het live geluid van het geactiveerde kanaal
- 99: Gesprek beëindigen



## Remote Servicing Suite

Remote Servicing Suite (RSS) is een geavanceerde pc-toepassing waarmee volledig onderhoud op afstand van de Galaxy-systemen mogelijk is. De functionaliteit omvat configuratie en programmering, beheer en diagnostisch onderhoud. RSS bevat tevens de toepassing Event Monitoring.

Event Monitoring is een geavanceerd, hoogwaardig softwareprogramma waarmee een pc gedetailleerde informatie over gebeurtenissen en alarmsignalen van Galaxy-centrales kan ontvangen en opslaan.

## User Management Suite

User Management Suite is een softwareprogramma dat speciaal is ontworpen voor interne beveiligingsmanagers, en geeft toegang tot de belangrijkste functies van het programma Remote Servicing voor:

- het kopiëren van het geheugen;
- het wijzigen van vakantieperioden;
- het wijzigen van de zomertijd;
- het wijzigen van gebruikerscode.

SYSTEEM	BESTELCODE
Remote Servicing Suite Standalone (zonder dongle)	R050
Remote Servicing Suite Standalone (netwerkdongle)	R051
User Management Suite Standalone (netwerkdongle)	R053

**Tabel 3-11. Galaxy-producten voor pc en bestelcodes**



## HOOFDSTUK 4: BEDIENDELEN

Op de Galaxy Dimension kunnen twee typen bediendelen worden gemonteerd: het Mk7-bediendeel en het TouchCenter-bediendeel. In dit hoofdstuk worden beide typen bediendelen beschreven.

### Het Galaxy Mk7-bediendeel/keyprox

**OPMERKING:** verwijzingen in de tekst naar het Mk7-bediendeel hebben in dit hoofdstuk ook betrekking op de keyprox.

#### Algemeen

Het Galaxy Mk7-bediendeel/keyprox heeft de volgende kenmerken:

- een 2 x 16 display voor alfanumerieke tekens en achtergrondverlichting;
- 16 toetsen met achtergrondverlichting, zie afbeelding 4-1;
- interne buzzer;
- indicatie-LED voor voeding;
- dekselsabotage;
- muursabotage;
- adresschakelaar;
- seriële RS485-connector.

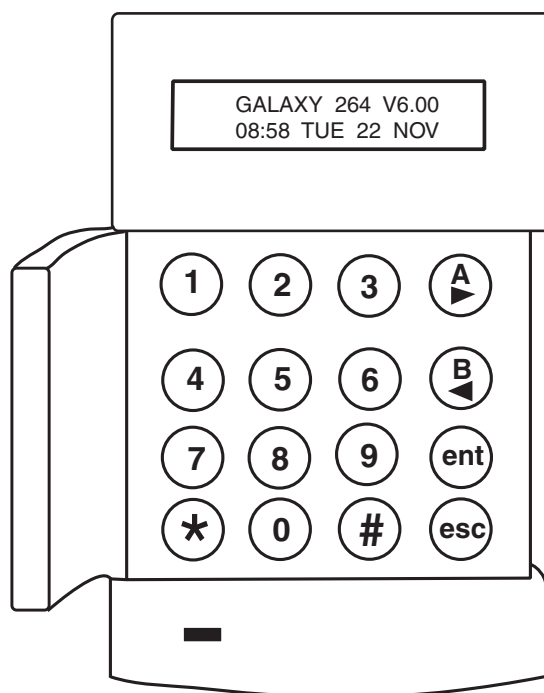

Afbeelding 4-1. Galaxy Mk7-bediendeel/keyprox

#### Stroomverbruik

Het Galaxy Mk7-bediendeel/keyprox heeft een voeding van 12 VDC nodig, van de centrale of van een externe voeding. Het stroomverbruik van het bediendeel/keyprox is:

Modus	Stroomafname	
	Mk7-bediendeel	Mk7-keyprox
Nominaal (achtergrondverlichting UIT)	35 mA	75 mA
Achtergrondverlichting AAN	70 mA	90 mA
Maximum alarmstroom	90 mA	130 mA

Tabel 4-1. Stroomafname bediendeel/keyprox

## Bekabeling van bediendeel/keyprox

U gebruikt een 16-weg adresschakelaar om de adressen van de Galaxy LCD-bediendelen in te stellen. Met de adresschakelaar wordt een hexadecimale adreswaarde aan het bediendeel toegewezen.

**OPMERKING:** Als u het bediendeeladres wilt wijzigen, moet u eerst de voeding van het bediendeel uitschakelen.

### Adressering

Adressen worden ingesteld met behulp van een adresschakelaar op de printplaat. Aan elk bediendeel moet een uniek adres voor de lijn worden toegekend.

Het is mogelijk extra bediendelen toe te voegen aan ongebruikte comms-moduleadressen (B, C, D en E), zoals in de volgende opmerking wordt uitgelegd. Dit moeten standaardbediendelen zijn. Op adres F kan tevens een installateursbediendeel worden gebruikt.

**OPMERKING:** Op lijn 1 zijn bediendeel-adressen B, C, D en E niet beschikbaar als respectievelijk de Ethernet-, ISDN-, RS232- of modem/kiezermodules zijn gemonteerd.

## Installatieprocedure voor bediendeel/keyprox

- Als u het bediendeel aan de muur wilt bevestigen, moet u de eerst de achterplaat van de voorplaat verwijderen. Steek hiertoe een geschikt gereedschap in beide openingen onder aan het bediendeel en draai zachtjes het gereedschap.

**LET OP:** wanneer het bediendeel wordt verwijderd, moet u antistatische voorzorgsmaatregelen nemen met de printplaat van het bediendeel om schade door een elektrostatische ontlading te voorkomen.

Aansluitingen naar de terminals:

Connectorterminals	Galaxy-bediendelen
A	A-lijn naar paneel
B	B-lijn naar paneel
+	Ingang 12 VDC
-	0 V

Tabel 4-2. Klemaansluitingen bediendeel/keyProx

- Gebruik de achterplaat als sjabloon om de plaatsen te markeren voor de drie bevestigingsschroeven op de vereiste plaats.
- Als het om een nieuwe installatie gaat, gebruikt u de bevestigingssleuf aan de bovenkant van de achterplaat en de twee verlengde openingen in de bodem. Als u een bestaande Mk3-bediendeel vervangt door een Mk7-bediendeel, gebruikt u de bevestigingssleuf aan de bovenkant van de achterplaat en de twee uitdrukbare openingen in de bodem. Dit betekent dat u de bestaande gaten in de muur kunt gebruiken en de achterplaat dezelfde plaats behoudt.
- Als u voor het bediendeel een kabel (A, B, +12 V, 0 V) vanaf de muur gebruikt, plaatst u de kabel achter de achterplaat in de daarvoor aanwezige kabelbuizen. De kabel kan worden ingevoerd vanaf de bovenkant of de onderkant van de achterplaat. Gebruik een scherp gereedschap om het plastic van de boven- of onderkant van de kabelgeleiders op de plint van de achterplaat te verwijderen.

**LET OP:** Het gebruik van andere schroeven dan met een platte kop kan schade veroorzaken aan het bediendeel.

- Zorg ervoor dat de bediendeel draden door de grote opening in de achterplaat van het bediendeel worden gevoerd, en plaats vervolgens de bediendeelbodemplaat op de muur en maak het stevig vast met drie schroeven.

6. Als een muursabotage is vereist, gebruikt u een schroef met platte kop om de muur sabotage aan de muur te bevestigen, zie afbeelding 4-2. Zorg ervoor dat de sabotage-knockout nog steeds is bevestigd aan de achterplaat.
7. Sluit de A, B en voedingsdraden aan op de juiste terminals van het uitneembare aansluit-blok.

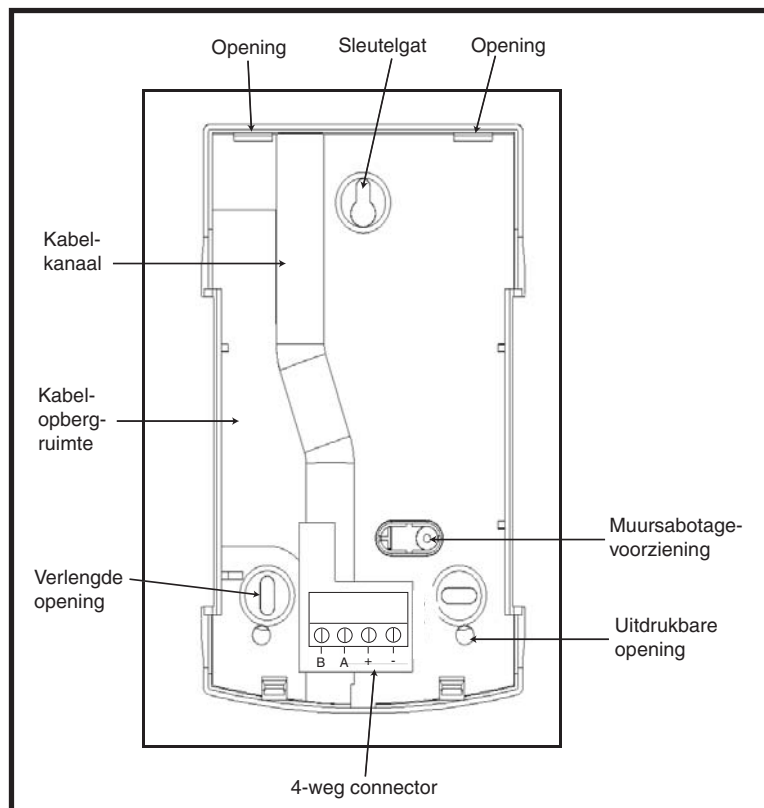

**Afbeelding 4-2. Installatie van de achterplaat van het Galaxy Mk7-bediendeel/keyprox**

8. Controleer of de voeding is uitgeschakeld en stel vervolgens het bediendeel in op het vereiste adres met de 16-weg adresschakelaar op de printplaat.
9. Als u het bediendeel weer in elkaar wilt zetten, sluit u het vierweg aansluitblok aan op de pinnen van de printplaat van het bediendeel. Sluit de voorplaat van het bediendeel aan op de achterplaat door de twee klemmen aan de bovenkant van de bediendeel-voorplaat te steken in de twee openingen aan de bovenkant van de bediendeel-achterplaat, en druk vervolgens de onderkant van de bediendeel-voorplaat voorzichtig in de achterplaat totdat de voorplaat vastklikt. Zorg ervoor dat de voor- en achterkant van het bediendeel op alle punten van de bediendeel-perimeter goed zijn vastgemaakt.

**OPMERKING:** de bediendeel-deur kan zodanig worden gemonteerd dat deze van de linker- of de rechterkant kan worden geopend. Als u de deur monteert of verwijdert, kunt u dit echter alleen doen wanneer u de voorplaat van de achterplaat hebt gehaald. Als u de deur probeert te verwijderen of te installeren wanneer het bediendeel is gemonteerd, kan het bediendeel worden beschadigd.

## Volumeregeling

Het Mk7-bediendeel/keyprox heeft, indien aanwezig, een volumeregelingschakelaar VOL in de rechterbenedenhoek van de printplaat. Zorg ervoor dat het bediendeel/keyprox wordt ingeschakeld en regel het gewenste volume (+ of -) voor buzzerfuncties. Raadpleeg **Bijlage F** voor de onderdeelnummers van het bediendeel/keyprox met volumeregelingfunctie.

## Bediendeel/keyprox toevoegen aan het systeem

Wanneer u een keypad toevoegd aan een bestaand systeem, moet u rekening houden met de volgende punten:

1. Zorg ervoor dat het toe te voegen bediendeel een uniek adres heeft ten opzichte van andere bediendelen in het systeem.
2. Zorg ervoor dat het bediendeel een geldig adres heeft.
3. Sluit het bediendeel aan op het systeem. Raadpleeg hiertoe de installatieprocedure voor het bediendeel.

**OPMERKING:** Een nieuw bediendeel kan in een bestaand Galaxy-systeem alleen in de installateurmode worden geconfigureerd.

4. Start de installateurmode.
5. Sluit de RS485 (AB)-lijn van het bediendeel parallel aan met de RS485 (AB)-lijn van de bestaande bediendelen.
6. Sluit de klemaansluitingen + en – van het bediendeel op een voeding aan.
7. Sluit de installateurmode af: installateurcode + **esc**:
8. Op het Mk7-bediendeel wordt het bericht **1 MOD. TOEGEV.** — [**esc**] = **Doorgaan weergegeven**. Druk op de **esc**-toets; het bediendeel gaat terug naar de naar de uitgeschakelde banner.

**OPMERKING:** Als dit bericht niet wordt weergegeven, communiceert het bediendeel niet met de centrale en is het niet in het systeem geconfigureerd. In dit geval moet u alle aansluitingen en adressen opnieuw controleren.

**OPMERKING:** als u een keyprox aan het systeem toevoegt, wordt het bericht **2 MOD. TOEGEV** weergegeven om aan te geven dat een bediendeel en MAX aan het systeem zijn toegevoegd.

9. Het bediendeel is nu in het systeem geconfigureerd.

## Bediendeel/keyprox uit het systeem verwijderen

Een bediendeel kan alleen worden verwijderd uit een bestaand Galaxy-systeem in de installateurmode.

1. Start de installateurmode.
2. Koppel het bediendeel los.
3. Sluit de installateurmode af, Het bericht **1 MOD. GEMIST** — [**<**][**>**] = **Kijken** wordt weergegeven.
4. Druk op de toets **A** of **B**. Het bericht **BED.DL XX** — **\*** = **VERWIJDEREN** wordt weergegeven.
5. Druk op de toets **\*** om de verwijdering van het bediendeel te bevestigen en te accepteren. Het bediendeel gaat terug naar de uitgeschakelde banner.

**OPMERKING:** Als u een keyprox uit het systeem verwijdert, wordt het bericht **2 MOD. GEMIST** weergegeven om aan te geven dat een bediendeel en MAX uit het systeem zijn verwijderd. Elk van beide moet apart worden verwijderd door tweemaal op de toets **\*** te drukken.

## Zelfdiagnostiek

Het bediendeel heeft een zelfdiagnostische functie die gebruikt wordt om de operationele status van de in- en uitgangen van het bediendeel te testen.

De test wordt gestart door de voeding van het bediendeel los te koppelen en vervolgens de voeding weer in te schakelen terwijl de **ent**-toets wordt ingedrukt. De testroutine begint meteen. Elke test duurt ongeveer vier seconden. De test wordt beëindigd door de voeding uit te schakelen.

- Het bediendeel-adres wordt weergegeven.
- De bediendeel-buzzer wordt geactiveerd en het belymbol wordt weergegeven.
- De voedings-LED gaat branden en een wisselstroom ( $\wedge$ )- en LED ( $\otimes$ )-symbool worden weergegeven.
- De bediendeel-toetsen worden weergegeven. Elke druk op een toets wordt bevestigd door een geluid van de buzzer en het oplichten van het key-display.
- Schakel de voeding uit en weer in om de operationele mode het bediendeel weer te activeren.

## Bediening van bediendeel/keyprox

### Cijfertoetsen

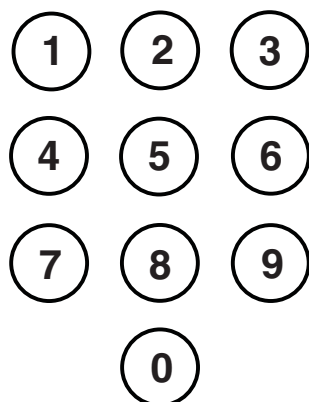

De cijfertoetsen worden gebruikt om de pincodes (persoonlijke identificatienummers) in te voeren die de gebruikers bij de Galaxy identificeert en toegang tot de systeemopties verleent. De pincode is een vijf- of zescijferig nummer.

	Standaardcode
Installateur	112233
Remote Service	543210
Manager	12345
Autorisatie	—

Tabel 4-3. Standaardcodes

Nadat toegang tot het systeem is verkregen, kunnen ook de cijfertoetsen worden gebruikt om opties te selecteren en te wijzigen.

### Weergavetoetsen



Deze toetsen worden gebruikt om de inschakeling van de Galaxy te initiëren

Wanneer u direct nadat u een geldige pincode hebt ingevoerd op de toets **A** of **B** drukt, wordt één van de routines voor het inschakelen van het systeem gestart. Met de toets **A** initieert u de complete inschakeling van de Galaxy. Met de toets **B** start u de routine voor gedeeltelijke inschakeling.

Nadat u toegang tot het systeem hebt gekregen, kunt u de toets **A** gebruiken om vooruit door de menuopties van de Galaxy te gaan en de toets **B** gebruiken om achteruit te gaan.

U kunt de toetsen **A** en **B** gebruiken om verschillende functies opnieuw te programmeren.

### Enter-toets



De toets **ent** wordt gebruikt om:

- Menuopties te openen.
- De programmeerkeus te bevestigen.

## Escape-toets



Met de **esc**-toets annuleert u eventuele wijzigingen die u in de huidige optie hebt aangebracht en gaat u terug naar het vorige optieniveau. Als u meermalen op deze toets drukt, gaat u terug naar de banner-weergave.

Met de **esc**-toets annuleert u ook de inschakelingprocedure als u tijdens de afsluittijd op de toets drukt.

## Hekjestoets



De toets # wordt gebruikt:

- als schakeltoets, voor het in- en uitschakelen van de programmeerfuncties van Galaxy-opties, bijvoorbeeld het kenmerk OVERBRUG van een zone;
- om extra informatie over de programmeeropties te geven, bijvoorbeeld wanneer u op de toets # drukt in optie **22=DISPLAY GEH.** worden de details weergegeven van het gebruikersnummer de omschrijving en het bediendeel gebruikt om alarmen te annuleren of het systeem een eindgebruiker.
- om de overval- en paniek-uitgangen te activeren; voer een geldige gebruikerscode in, gevolgd door tweemaal drukken op de toets #, en vervolgens op de toets **ent** om het overvalalarm te activeren.

## Stertoets



De toets \* wordt gebruikt om:

- pincodes te corrigeren of te wissen in de optie **CODES** en alfanumerieke omschrijvingen in de optie **WIJZIG NAAM**;
- af te drukken vanuit de huidige gebeurtenis wanneer u optie **22=DISPLAY GEH.** weergeeft;
- de ingeschakelde status van de blokken weer te geven. Wanneer Blok Status (zie optie 58.6=BEDIENDELEN.Blok Status) is ingeschakeld, wordt wanneer u tegelijkertijd de toetsen \* en # indrukt wanneer de normale banner wordt weergegeven de blokinstellingenstatus weergegeven.

**G** = Gereed om in te stellen (alle actieve zones in het blok zijn gesloten)

**O** = Open (ten minste één actieve zone in het blok is geopend)

**I** = Ingeschakeld

**D** = Gedeeltelijk ingesteld

**L** = Geblokkeerd

- = Blok niet toegewezen aan bediendeel

**OPMERKING:** de **Blokstatus** geeft de ingeschakelde status van blokken aan wanneer het systeem is ingeschakeld (blanco bediendeel) of is uitgeschakeld. **Blokstatus** werkt niet in de installateurmode.

Wanneer u nogmaals op de toetsen \* en # drukt, wordt op het display de status van de afzonderlijke blokken weergegeven. Als u tussen de blokken wilt schakelen, drukt u tegelijkertijd op de toetsen \* en A of de toetsen \* en B.

Wanneer u nogmaals op \* en # drukt, keert het bediendeel terug naar de banner-weergave.



## Systemen met meerdere blokken

De grotere Galaxy-systemen hebben meer dan acht blokken. Deze worden op het bediendeel in sets van acht blokken weergegeven. Druk op de toets **A** of **B** om de verschillende groepsblokken weer te geven.

## LED voor voeding

De groene voedings-LED geeft de status van de wisselstroomvoeding en de back-up accu aan.

LED voor voeding	AC Status	Batterijstatus	Zekeringstatus
AAN	AC OK	Batterij OK	Zekeringen OK
Langzaam knipperend	AC fout	Batterij OK	Zekeringen OK
Snel knipperend	AC Fout/OK	Batterij bijna leeg	Zekering doorgebrand

**Tabel 4-4. Statusindicatielampje wisselstroomvoeding/accu**

**OPMERKING:** Het wordt aangeraden een back-up accu met het juiste vermogen in het systeem te monteren ter beveiliging wanneer de netspanning uitvalt. De accu is niet inbegrepen.

## Display

Het Galaxy-bediendeel/keyprox heeft een display met 2 x 16 tekens en achtergrondverlichting. De display wordt gebruikt om programmeergegevens en de systeemstatus weer te geven.

```
GALAXY 264 V6.00  
08:58 TUE 22 NOV
```

## De Galaxy-keyprox

### Algemeen

De keyprox is een standaard Mk7-bediendeel met een ingebouwde proximity kaartlezer in de rechterbenedenhoek. Gebruikers kunnen met proximity kaarten in plaats van met een pincode een systeem inschakelen en uitschakelen.

**OPMERKING:** De keyprox is niet bedoeld voor gebruik als deurbewaking. De installatie en de aansluiting van de keyprox zijn identiek aan die van het Mk7-bediendeel.

### Adressering

De keyprox en de lezer gebruiken gemeenschappelijke adressen, die u met de adresschakelaar instelt. U moet een adres kiezen dat zowel voor het bediendeel als voor de MAX geldig is.

Houd er rekening mee dat voor de werking van de lezer de Toegang mode in de centrale programmering moet zijn ingeschakeld (optie **69.1 = Toegangbeheer.Toegang Mode**). De MAX-adresseringfunctie in optie **69.2.1 = MAX Adres** is **niet** vereist voor keyprox-eenheden.

### Bediening

De bediening van de keyprox is identiek aan die van het Mk7-bediendeel. De proximity lezer wordt door de centrale beschouwd als een online MAX-lezer. Het is op exact dezelfde manier geprogrammeerd, behalve dat er geen adressering voor nodig is (deze is al met de adresschakelaar ingeschakeld).

### Kaartypen

De keyprox kan standaardkaarten van het type ASK (Amplitude Shift Keying) tot 34 bits lezen. In de keyprox is ter ondersteuning van de kaartprogrammering een zelflerende functie ingebouwd.

Voor meer informatie over het configureren van gebruikerskaarten en het in- en uitschakelen van het systeem, raadpleegt u **Optie 42 - Wijzig Codes**.

## Het Galaxy Dimension TouchCenter

### Algemeen

Het Galaxy Dimension TouchCenter wordt aangesloten op de RS485-databus van de Galaxy Dimension-centrales. Het TouchCenter combineert een duidelijk grafisch display met een eenvoudige aanraakschermbediening en vormt zo een eenvoudige gebruikersinterface.



Knop Mk7-bediendeelinterface      NOOD-knop

Afbeelding 4.3 Beginscherm

### Installatieprocedure TouchCenter

1. Maak de montageplaat los van het TouchCenter door deze naar de onderkant van het bediendeel te duwen.
2. Plaats de montageplaat zo op het montageoppervlak dat de opening van de montageplaat is uitgelijnd met de kabel.
3. Duw de kabel door de opening van de montageplaat.
4. Bevestig de montageplaat met de vier bijgeleverde schroeven op het montageoppervlak.
5. Sluit de kabels aan de hand van de volgende tabel aan op de terminals van het TouchCenter:

Galaxy-terminals	TouchCenter-terminals
A	G
B	Y
GND	-
+12 V	+

Tabel 4-5. Terminalaansluitingen TouchCenter

6. Monteer het TouchCenter op de montageplaat door de vier verlengde openingen over de openingen in de montageplaat te plaatsen en de centrale omlaag te duwen tot het vastklikt.

## Een TouchCenter configureren

U configureert als volgt een nieuw TouchCenter:

### 1 - Stel een adres in

Bij de eerste keer dat het TouchCenter wordt opgestart, wordt u gevraagd een busadres op te geven. Dit mag elk geldig adres zijn dat niet wordt gedeeld met een ander bediendeel op dezelfde RS485 (AB)-lijn. Het standaardadres wordt meestal geaccepteerd.

Of

Als het adres vooraf is ingesteld en u niet wordt gevraagd een busadres op te geven, start u het bediendeel opnieuw op en drukt u binnen vijf seconden na het opstarten op de toets voor de bediendeelmode. Vervolgens drukt u op de toets **ent** om het adres te wijzigen.

### 2 - Registreer het TouchCenter bij de centrale

Nadat het adres is geselecteerd, moet de centrale opnieuw worden opgestart om het nieuwe TouchCenter te registreren. Als reeds een ander bediendeel is geconfigureerd, sluit u de installateurmode af en wordt het nieuwe TouchCenter geregistreerd.

Het beginscherm wordt afgebeeld en het bediendeel is gereed voor gebruik.

**OPMERKING:** Raadpleeg de documentatie bij het de centrale voor geldige adressen. Op elke Galaxy RS485-lijn kan één TouchCenter worden gemonteerd.

## Configuratiemenu

Het TouchCenter kent een aantal configuratie-instellingen die rechtstreeks in het bediendeel worden opgegeven. Deze instellingen zijn alleen toegankelijk als het TouchCenter communiceert met de Galaxy-centrale. De centrale moet zich in de installateurmode bevinden. Ga als volgt te werk:

1. Druk in het beginscherm op de knop **SECURITY** en typ de autorisatiecode. Dit is de installateurcode van de centrale. Het beveiligingsscherm wordt weergegeven.
2. Druk op de knop **MEER OPTIES** om naar het scherm Meer Opties te gaan.
3. Druk op de knop **BEDIENDEEL SETUP** om naar het scherm Setup te gaan.
4. Druk op de knop **BEDIENDEEL TEST**.

In dit scherm zijn de volgende opties beschikbaar:

### Zelfdiagnostiek

Met een reeks diagnostische tests kunt u controleren of het TouchCenter naar behoren werkt en juist is aangesloten op het Galaxy-systeem. Er zijn drie diagnostische tests:

- Test van het LCD-display;
- Audiotest;
- LED-test.

### Adres

Hiermee wijzigt u het RS485-adres. Als u dit adres wijzigt, moet het TouchCenter opnieuw worden geconfigureerd met de centrale.

## TouchCenter - bediening

Raadpleeg voor algemene informatie over de bediening de informatie op het scherm en de afzonderlijke gebruikershandleiding.

Alle opties voor het programmeren van de centrale zijn toegankelijk via de bediendeelmode. In deze mode wordt een emulatie van een standaardinstallatiebediendeel weergegeven. Druk op het pictogram van het terminalbediendeel linksonder in het beginscherm om de bediendeelmode te starten.

## Specificaties

### Mechanisch

Afmetingen:

Breedte: 182 mm

Hoogte: 128 mm

Diepte: 34 mm

Gewicht: ongeveer 500 gram

### Elektrisch

Gebruiksspanning: 10,5 tot 14 VDC

#### Stroomverbruik:

Achtergrondverlichting UIT, geluid AAN: 120 mA

Achtergrondverlichting AAN, geluid UIT: 150 mA

Achtergrondverlichting AAN, geluid AAN: 170 mA

Stand-by: 105 mA



## HOOFDSTUK 5: TOEGANGBEHEER

Voor volledig geïntegreerd toegangbeheer kunt u Deur Controle Modules (DCM's) toevoegen aan de Galaxy-buslijnen. Op elke DCM kunnen twee Wiegand-lezers worden aangesloten voor het beheer van twee afzonderlijke deuren, waarbij elke deur een uitgangsknop heeft of één deur een in- en uitgangslezer.

### Toegangbeheer op blokbasis

Toegangbeheer werkt het beste als **Blokkenmode** is ingeschakeld. Elke toegangslezer kan vervolgens worden geprogrammeerd om de toegang tot een bepaald blok (of gebied/subsysteem) in het gebouw te beheren. Alleen gebruikers met toegangsrechten tot dat blok krijgen toegang via die lezer.

### Gebruiker- en toegangsjablonen

Aan elke gebruiker in het systeem moet een toegangsjabloon worden toegewezen. Een toegangsjabloon is een lijst met **blokken** en **weekschema's** waarmee wordt bepaald tot welke blokken en op welke tijden een gebruiker toegang heeft. Als er meerdere deuren zijn die toegang geven tot een bepaald blok of gebied, krijgt een gebruiker dus in één keer toegang tot al die deuren. Zo wordt de programmeertijd verkort en de complexiteit verminderd.

De toegangsjabloon voor elke gebruiker wordt gekozen in het optiemenu **42.1.11.= Sjabloon** voor de gebruiker. Er zijn meerdere toegangsjablonen beschikbaar (afhankelijk van het type centrale) en elke sjabloon is volledig aanpasbaar.

**Toegangsjablonen** worden geprogrammeerd in het menu **45.7 = Toegangsjabloon**. In elke toegangsjabloon moet aan elk blok in het systeem een weekschema worden toegewezen. Als er geen schema is toegewezen aan een bepaald blok (standaard) in de lijst, hebben gebruikers volledige toegang via deuren die naar dat blok leiden. Als er wel een schema is toegewezen, hebben gebruikers toegang op basis van de tijden van dat schema. Weekschemas worden geprogrammeerd in het menu **65 = Klokken**.

### Weekschemas

Een wekschema is een wekelijkse lijst van in- en uitschakeltijden en kan worden gebruikt om de beveiliging van een toegewezen object te beheren. Wanneer een klok op **AAN** staat, wordt een **veilige** status afgedwongen (systeem ingeschakeld, toegang geweigerd, enz.). Wanneer een klok op **UIT** staat, wordt een **onveilige** status afgedwongen (systeem niet ingeschakeld of toegang toegestaan, enz.). Er kunnen maximaal 28 in- en uitschakeltijden worden geprogrammeerd in elk wekschema. Afhankelijk van het type centrale zijn maximaal 67 schema's beschikbaar.

Aan elk wekschema kan een van de 32 vakantiekalenders worden toegewezen. Een vakantiekalender is een lijst met 20 vakantieperiodes, elk met een begin- en einddatum, waarin de klok niet werkt. Tijdens een vakantieperiode kan het volgende gebeuren:

1. De klok blijft in de huidige status staan (in- of uitgeschakeld) en functioneert pas weer bij de volgende gebeurtenis nadat de vakantieperiode is afgelopen.
2. Er kan een alternatief wekschema worden gebruikt in de vakantieperiode.

## Deur Controle Module

Voor volledig geïntegreerd toegangbeheer kunt u Deur Controle Modules (DCM's) toevoegen aan de Galaxy-buslijnen. Op elke DCM kunnen maximaal twee Wiegand-lezers worden aangesloten voor het beheer van twee afzonderlijke deuren, waarbij elke deur een uitgangsknop heeft of één deur een in- en uitgangslezer.

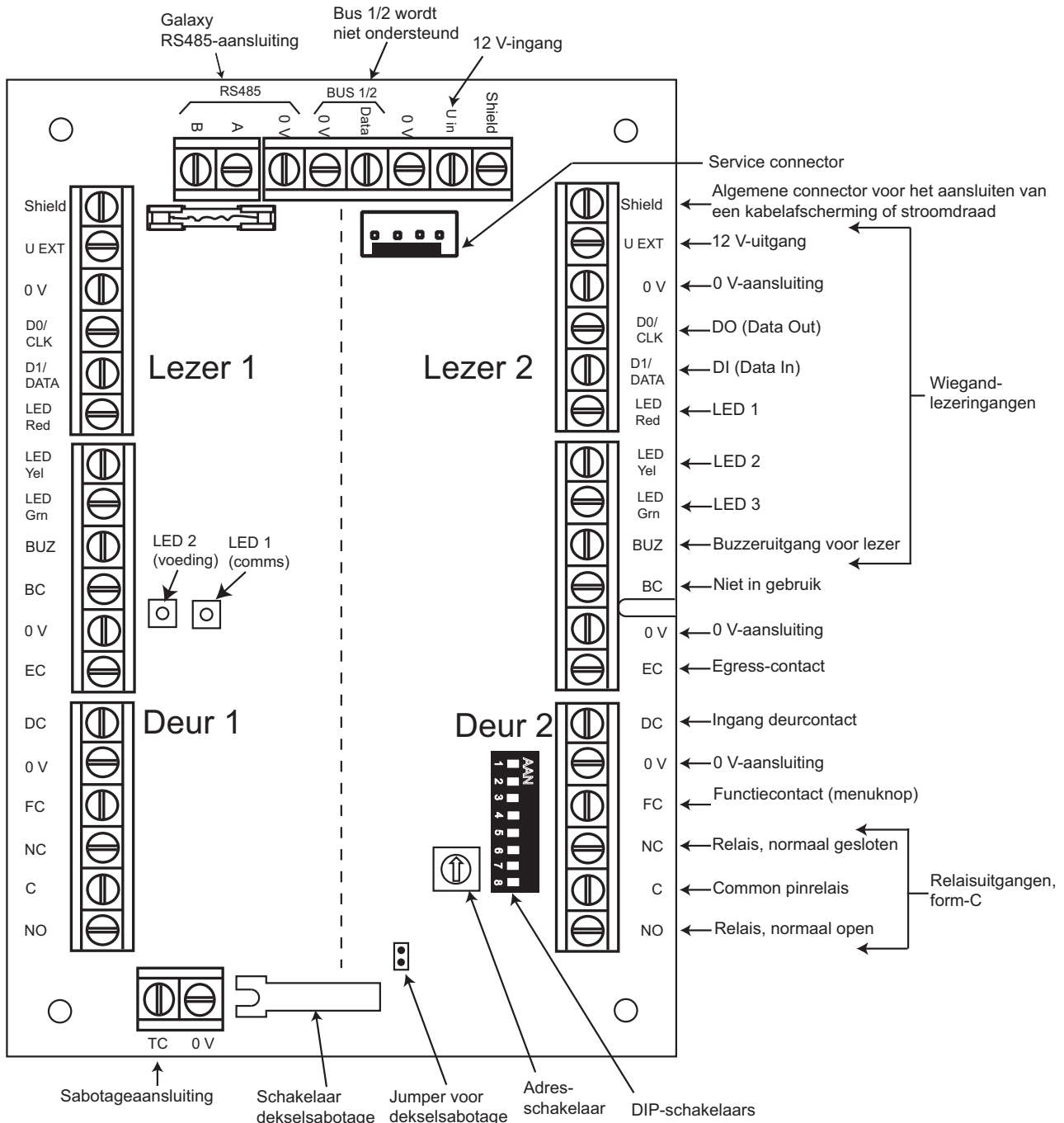

Afbeelding 5-1. Printplaat van de Deur Controle Module

### OPMERKINGEN:

- Als er slechts één deur wordt aangesloten, moet u altijd de aansluitingen voor Deur 1 (linkerkant) gebruiken en de ingangen afsluiten met een weerstand van 1K.
- Als er deurlezers worden aangesloten voor in- en uitgang via dezelfde deur, moet u de inganglezer aansluiten op Deur 1 en de uitganglezer op Deur 2.



## Ingangen

De DCM bevat de volgende ingangen:

### Deurcontact (DC)

Deze ingang is een normale alarmzone-ingang met dezelfde functionaliteit als een normale beveiligingszone. Er wordt een normale 1k/2k double balanced zoneaansluiting gebruikt.

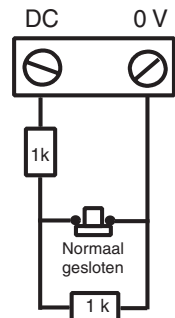

Bekabeling deurcontact

### Egress Contact (EC)

Deze ingang is een contact dat normaal geopend is. Na activering kan hiermee de deur voor de geprogrammeerde duur worden ontgrendeld. Als u de deur altijd ontgrendeld wilt houden, moet de EC gesloten blijven. In dat geval wordt het relais alleen geactiveerd voor de geprogrammeerde duur, maar gaat het alarm van de deur niet af. U kunt dit bereiken door bijvoorbeeld een sleutelschakelaar te gebruiken in parallelschakeling met de normale EC-knop.

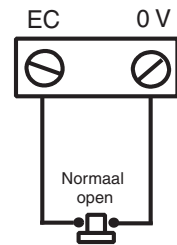

Bekabeling EC-contact

### Functiecontact (FC)

Er wordt een normale 1k/2k double balanced zoneaansluiting gebruikt. Het heeft een functie waarmee een vooraf geprogrammeerde menuoptie wordt gestart nadat een geldige kaart voor de lezer is gehouden. Het activeren van de inschakelprocedure gebeurt gewoonlijk via de lezer, maar elke menuoptie kan worden geprogrammeerd.

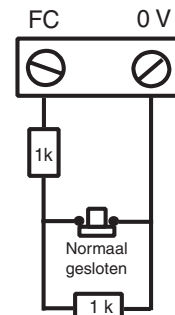

Bekabeling functiecontact

### Sabotage-ingangen

De sabotagecircuits voor beide lezers moeten worden aangesloten op dezelfde sabotageterminals op de DCM. De twee circuits worden als volgt parallel geschakeld, elk met een eigen serieweerstand:

De lezersabotage is double balanced.

- Lezer 1 - 5,6k $\Omega$
- Lezer 2 - 12k $\Omega$

### Een Wiegand-apparaat aansluiten

U kunt een standaard Wiegand-kaartlezer of bediendeel aansluiten op de DCM. Het bediendeel kan in een 4-bits en 8-bits burstmode werken.

### Wiegand-lezeringangen

De kabels van de lezer worden aangesloten op de Wiegand-lezeringangen (zie afbeelding 5-1). Raadpleeg de instructies bij de lezer voor het aansluiten van de lezer op de DCM.

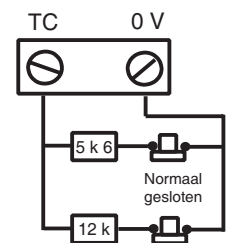

Bekabeling sabotagecontact

## Buzzeruitgang

Hiermee wordt de buzzer op de lezer geactiveerd om aan te geven dat de kaart wordt gelezen, dat toegang is verleend of dat de kaart is geweigerd. De buzzeruitgang is een open collector en kan maximaal 100 mA schakelen.

## LED-uitgang

LED-uitgang 3 wordt gebruikt om een lezer-LED aan te sturen. Het is een open collector die maximaal 100 mA kan schakelen. LED-uitgangen 1 en 2 worden niet gebruikt. De LED geeft een zichtbare indicatie op de lezer als de kaart is gelezen en toegang is verleend.

## Relaisuitgang

Deze relaisuitgang wordt geactiveerd wanneer er een geldige kaart wordt gelezen of wanneer de EC-knop wordt gebruikt om de deur tijdelijk te ontgrendelen. Het relais kan maximaal 1 A schakelen bij 30V AC.

## Installatie en montage

De DCM kan worden geleverd in een plastic standaard-RIO-behuizing of in een Power RIO-behuizing.

### De RIO-behuizing monteren

1. Verwijder indien nodig de DCM-printplaat van de behuizing om toegang te krijgen tot de schroefgaten.
2. Bevestig de grondplaat aan het montageoppervlak met behulp van de daarvoor bestemde schroefgaten.
3. Alle kabels moeten via de kabelingangspunten in de onderkant van de behuizing worden geleid. Er zijn zes kabelingangspunten voor de alarmdraden.
4. Maak het deksel van de RIO-behuizing vast met de vier bijgeleverde schroeven.

### De Power RIO-behuizing monteren

De DCM wordt boven de regelprintplaat gemonteerd op een montageplaat.

1. Verwijder de schroeven waarmee de linkse regelprintplaat aan de behuizing is bevestigd.
2. Plaats de vier bevestigingskolommen uit de kit in de schroefgaten van de printplaat.
3. Bevestig de montageplaat aan de kolommen. Gebruik hiervoor de schroeven die u uit de printplaat hebt verwijderd.
4. Maak de DCM vast aan de montageplaat met behulp van de bijgeleverde plastic klemmen.

## De lezer aansluiten op de DCM

De kabels van de lezer worden aangesloten op de Weigand-lezeringangen (zie afbeelding 5-3). Raadpleeg de instructies bij de lezer voor het aansluiten van de lezer op de DCM.

## Adressering met DIP-schakelaars

U moet de DCM een uniek adres geven voordat u de module aansluit op een voeding. Voor adressering van de DCM moeten de DIP-schakelaars worden gebruikt. Adressering vindt plaats in een binaire mode. In de volgende tabel ziet u de adresnummers voor de DIP-schakelaars. Schakelaars 4 tot en met 8 moeten uitgeschakeld blijven.

Adres	Schakelaar			
	1	2	3	4-8
0	UIT	UIT	UIT	UIT
1	AAN	UIT	UIT	UIT
2	UIT	AAN	UIT	UIT
3	AAN	AAN	UIT	UIT
4	UIT	UIT	AAN	UIT
5	AAN	UIT	AAN	UIT
6	UIT	AAN	AAN	UIT
7	AAN	AAN	AAN	UIT

Tabel 5-1. Adressering met DIP-schakelaars

## De DCM aansluiten op het Galaxy-systeem

De DCM **moet** parallel worden aangesloten op de **AB**-lijn van de Galaxy RS485 (daisy-chain configuratie). De DCM vereist 12VDC. Dit kan worden geleverd door de voeding van de centrale of door de Power RIO bij montage in de behuizing van de Power RIO.

Zie afbeelding 5-1 voor een diagram van de aansluitingen.

**OPMERKING:** Als de DCM de laatste module op de lijn is, sluit u een eindweerstand van 680  $\Omega$  aan over de **A**- en **B**-terminals.

## De DCM configureren

De toegevoegde DCM wordt in het systeem geconfigureerd wanneer de centrale wordt ingeschakeld of wanneer de installateurmode wordt afgesloten. De knippersnelheid van de groene communicatie-LED (LED 1) op de DCM geeft de status van de communicatie met de centrale aan. Als de LED één keer per seconde kort oplicht, is de communicatie goed.

Als LED 2 brandt, krijgt de DCM stroom.

## Specificaties

### Fysiek

<b>Gewicht (RIO):</b>	ongeveer 270 gram
<b>Afmetingen RIO-behuizing (mm):</b>	150 breed x 162 hoog x 39 diep

Raadpleeg de documentatie bij de Power RIO voor aanvullende gewichten en afmetingen bij montage in een Power RIO-behuizing.

### Elektrisch

<b>Bereik gebruiksvoltage:</b>	10.5V tot 15V
<b>Stroomverbruik, standaard:</b>	40 mA standaard
<b>Stroomverbruik, maximaal (2 lezers):</b>	130 mA

### Comformiteit

Dit product is geschikt voor gebruik in systemen conform de richtlijn EN50131-1: 2006, EN50133-1 en PD6662.

Dit product is door CNPP getest voor conformiteit met EN50131-3 en EN50133-3.

<b>Grade:</b>	3
<b>Class:</b>	II

## MAX<sup>3</sup>

De MAX<sup>3</sup> is een proximity kaartlezer voor toegangsbewaking van één deur, die ook gebruikt kan worden voor het inschakelen en uitschakelen van uw centrale. De MAX<sup>3</sup> kan op een van de twee volgende manieren worden geconfigureerd:

### Standalone

In deze configuratie kan de MAX<sup>3</sup> worden gebruikt voor deurbewaking of het in- en uitschakelen van het alarmsysteem. Sluit hiertoe de interne relaisuitgang aan op een deurslot of extern relais. In de standalone mode wordt de MAX<sup>3</sup> geprogrammeerd en bediend met de MAX<sup>3</sup> proximity kaarten of tags. De proximity kaarten en tags hebben allemaal unieke id's en moeten door de MAX<sup>3</sup> worden geïdentificeerd voordat deze worden gebruikt om het systeem te bedienen. In het MAX<sup>3</sup>-geheugen kunnen maximaal 999 ID's worden opgeslagen, waarvan er ten minste drie voor Masters zijn gereserveerd. Na programmering worden de ID's van de tags en kaarten voor onbeperkte tijd opgeslagen in het MAX<sup>3</sup>-geheugen totdat de id's ongeldig worden gemaakt (verwijderd) of worden gewist. Wanneer u de voeding van de MAX<sup>3</sup> uitschakelt, wordt het geprogrammeerde geheugen niet gewist.

**OPMERKING:** De MAX<sup>3</sup> is standaard ingesteld op de standalone mode. U kunt de onlinemode rechtstreeks vanaf de centrales van de Galaxy Dimension configureren.

### Online

De MAX<sup>3</sup> kan in de onlinemode, met de centrales van de Galaxy Dimension, als een volledig geïntegreerde module in het systeem werken. In deze configuratie kan de MAX<sup>3</sup> worden gebruikt voor deurbewaking en het inschakelen/uitschakelen van het alarmsysteem, met complete tracering van de gebruiker die in de Galaxy-centrale is opgeslagen.

Voor uitgebreide instructies over het programmeren van de MAX<sup>3</sup> in het systeem in de onlinemode raadpleegt u **Optie 69.2=MAX**.

## Installatie van het MAX<sup>3</sup>

### MAX<sup>3</sup> Pack

Uw Max<sup>3</sup>-pack bevat de volgende onderdelen:

- Max<sup>3</sup>-proximity-kaartlezer\*
- Max<sup>3</sup>-boorsjabloon
- Max<sup>3</sup>-installatie-instructies
- Suppressor

\* De MAX<sup>3</sup> wordt geleverd met een 12-aderige E111235 AWG-kabel van drie meter die wordt bevestigd aan en verzegeld door een sleutelgat aan de achterkant van de MAX<sup>3</sup>.

### Montage van de MAX<sup>3</sup>

Als u de MAX<sup>3</sup> wilt monteren, gebruikt u de stapsgewijze diagrammen die bij de boorsjabloon zijn geleverd.

Gebruik de boorsjabloon als een hulp bij het lokaliseren van de openingen die nodig zijn om de MAX<sup>3</sup> te bevestigen en de aansluitkabel in te brengen.

De MAX<sup>3</sup> is voorzien van een infrarode dekselsabotage. De sabotage wordt geactiveerd wanneer het deksel wordt verwijderd van de MAX<sup>3</sup>.

### Bedrading van de MAX<sup>3</sup>

U kunt de MAX<sup>3</sup> op twee manieren aansluiten op de centrale, afhankelijk of de eenheid wordt gebruikt in een online of standalone configuratie. In dit diagram vindt u de details voor beide configuraties. Het MAX<sup>3</sup>-relais is geconfigureerd als NC of NO, afhankelijk van de aangeschafte variant (MX03 - Normally Closed, MX03-NO - Normally Open).

**OPMERKING:** U moet mogelijk een extern relais monteren wanneer u AC-vergrendelingen gebruikt.

Voedingsvoltage	12 V DC
Ruststroom	35 mA
Maximaal stroomverbruik	50 mA
Maximale schakelstroom	1 A bij 30 V DC max.
Grade	3
Class	IV
Gewicht (in behuizing)	267 g
Afmetingen (behuizing)	185 x 120 x 48 mm (lxbxh)

Tabel 5-2. Specificaties voor de MAX<sup>3</sup>

Galaxy-centrale	Compatibiliteit
Galaxy Dimension Series	Alle
Galaxy 2 Series	V1.4 of hoger
Galaxy 8-512 Series	V2.18 of hoger

Tabel 5-3. Compatibiliteit met de centrale

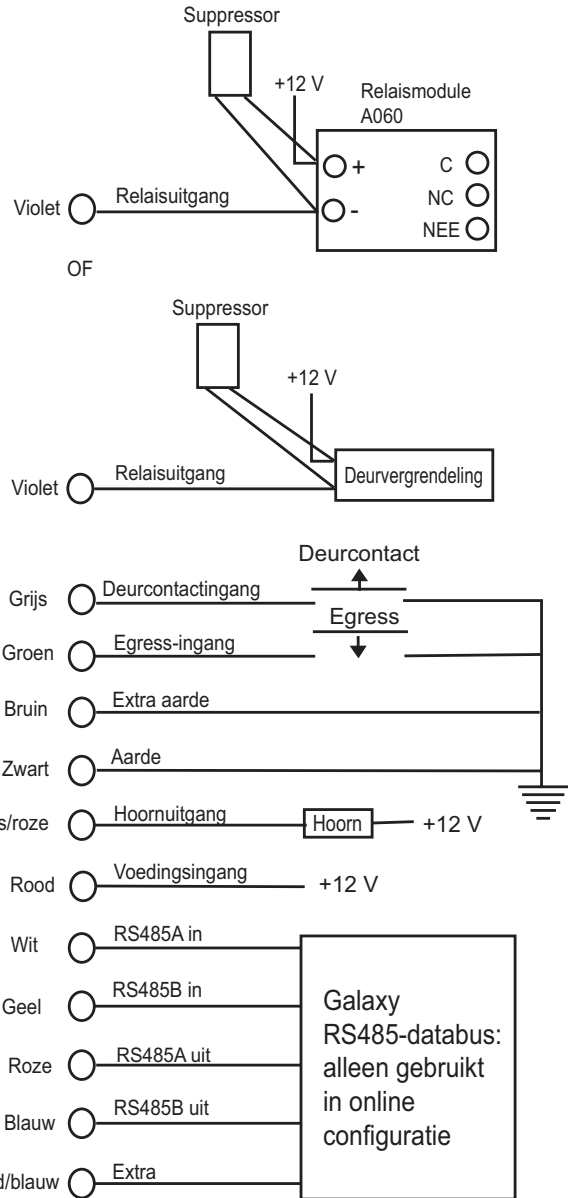

Afbeelding 5-2. Verbindingsdiagram

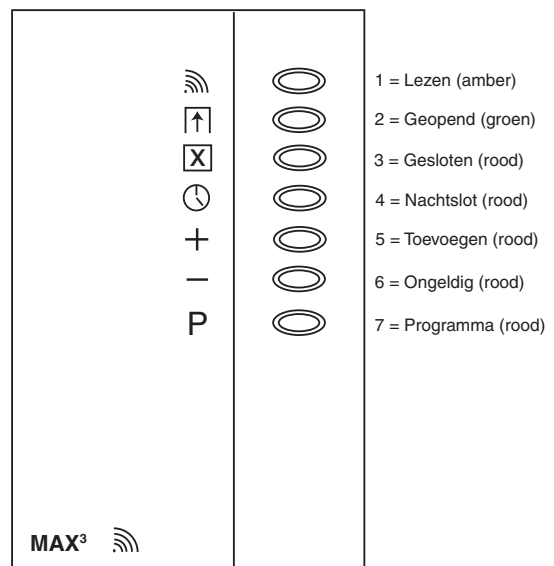

Afbeelding 5-3. LED's van de MAX<sup>3</sup>

## Een MAX<sup>3</sup>-lezer in het systeem configureren

**OPMERKING:** MAX<sup>3</sup>-lezers kunnen alleen in het Galaxy-systeem worden geconfigureerd in de installateurmode.

1. Sluit de MAX<sup>3</sup> aan op de Galaxy-centrale volgens de instructies in afbeelding 5-1.
2. Start de installateurmode.
3. Controleer of de **Mode** is ingeschakeld (optie **69.1.1 = Toegangbeheer.Toegang Mode.Ingeschakeld**).
4. Wijs de MAX<sup>3</sup>-lezer toe als **On-Line** of **Standalone** met de optie **69.2.1 = Toegangbeheer**.

### **MAX.MAX Adres:**

**0 = On-Line:** De MAX<sup>3</sup> is volledig geïntegreerd met het Galaxy-systeem en communiceert via de AB-lijn om systeembronnen en voorzieningen te delen.

**1 = Standalone (standaard):** De MAX<sup>3</sup> werkt als een volledig onafhankelijke eenheid. De Galaxy controleert de MAX<sup>3</sup> niet op alarm, sabotage of stroomuitval.

5. Druk op de toets **ent**. De Galaxy-centrale kan (afhankelijk van het model) vragen om de AB-lijn (1 – 4) waarnaar moet worden gezocht. Selecteer de lijn en druk op de **ent**-toets. De Galaxy zoekt naar de MAX<sup>3</sup> met het hoogste adres. Nieuwe MAX<sup>3</sup>-lezers krijgen standaard adres 8 (standalone).
6. **Alleen als u een nieuwe MAX<sup>3</sup>-lezer toevoegt:** Wanneer het MAX<sup>3</sup>-adres is gevonden, vraagt het bediendeel om toewijzing van de **OPERATING MODE** van de MAX<sup>3</sup>: selecteer **0 = On-Line** of **1 = Standalone** en druk op de **ent**-toets.

Als de mode **0 = On-Line** is geselecteerd, wordt op het bediendeel het huidige adres van de MAX<sup>3</sup> en het bereik van geldige adressen weergegeven. Voer het nieuwe MAX<sup>3</sup>-adres in en druk op de **ent**-toets. De Galaxy programmeert vervolgens opnieuw het adres van de MAX<sup>3</sup>. Op het bediendeel worden de oude en nieuwe MAX<sup>3</sup>-adressen en de status van de herprogrammering weergegeven.

**OPMERKING:** Wanneer u een lezer toevoegt, raden wij u aan om voor het adres het laagst beschikbare nummer op de lijn te gebruiken.

7. Wanneer de herprogrammering is voltooid, hoort u een pieptoon, worden de LED's op de MAX<sup>3</sup> uitgeschakeld en ziet u **1 = MAX Adres** op het display van het bediendeel.
8. Sluit de installateurmode af. Voer hiertoe de installateurscode in en druk op de **esc**-toets. Op het bediendeel wordt het bericht **1 MOD. TOEGEV. - [esc] = Doorgaan** weergegeven. Op de MAX<sup>3</sup>-lezer gaat LED 2 branden. Druk op de toets **esc**. Het bediendeel keert terug naar de uitgeschakelde banner.

Als dit bericht niet wordt weergegeven, communiceert de MAX<sup>3</sup>-lezer niet met de centrale en is de lezer niet in het systeem geconfigureerd (LED 2 gaat niet branden).

### **OPMERKINGEN:**

1. De MAX<sup>3</sup>-lezer **werkt niet** voordat de installateurmode is afgesloten en de lezer in het systeem is geconfigureerd.
  2. Alle MAX<sup>3</sup>-deuren **moeten** zijn gesloten om de installateurmode te kunnen afsluiten.
9. De online MAX<sup>3</sup>-lezer is nu in het systeem geconfigureerd.

## MAX<sup>3</sup>-lezer uit het systeem verwijderen

### Onlinemode

1. Start de installateurmode.
2. Koppel de MAX<sup>3</sup>-lezer los (**AB-lijn** en voeding).
3. Sluit de installateurmode af.
4. Het bericht **1 MOD. GEMIST — [<][>] = Kijken** wordt weergegeven.
5. Druk op de toets **A** of **B**.
6. Het bericht **MAX XX —★ =VERWIJDEREN** wordt weergegeven.
7. Druk op de toets **★** om het verwijderen van de MAX<sup>3</sup>-lezer te bevestigen en te accepteren. Het bediendeel keert terug naar de uitgeschakelde banner.

### Gebruikershandleiding

Voor toegang moet voor de MAX<sup>3</sup> een geldige gebruikerskaart worden gehouden. Wanneer de deur wordt geopend zonder dat een geldige kaart wordt gepresenteerd, gaat een alarm af op de centrale wegens een geforceerde deur. U hoort de buzzer en LED 2 knippert totdat de deur wordt gesloten.

Wanneer de egress-schakelaar wordt geactiveerd, kan de deur worden geopend zonder dat het alarm afgaat indien de MAX<sup>3</sup> geen kaart wordt gepresenteerd.

1. Controleer of LED 3 brandt en of alle andere LED's uit zijn.
2. Houd een standaardgebruikerskaart of kaart voor nachttoegang voor de lezer. LED 3 wordt uitgeschakeld en LED 2 gaat branden voor de geprogrammeerde **MAX. Open Tijd**.
3. Open de deur terwijl LED 2 brandt en ga de ruimte binnen.
4. Sluit de deur. LED 2 dooft en LED 3 gaat branden. U moet de deur sluiten binnen de geprogrammeerde **Maximale deur-open tijd**. Als de deur langer open blijft, gaat het alarm af.

### Functies van de kaart

Aan de MAX<sup>3</sup>- of DCM-kaart kan één menuoptie worden toegewezen (raadpleeg optie **42.1.8 = WIJZIG CODES.Gebr Codes.Kaart Functie**). Als u de functie die aan de MAX<sup>3</sup>- of DCM-kaart is toegewezen, wilt activeren, houdt u de kaart drie seconden voor de lezer. Alle LED's gaan branden. Als een bediendeel is toegewezen aan de kaartfunctie, worden de details van deze optie weergegeven. Als geen bediendeel is toegewezen, wordt de kaartfunctie weergegeven aan de gebruiker wanneer op een toets wordt gedrukt op een van de bediendelen toegewezen aan een gemeenschappelijk blok.

### Kaartsysteeminshakeling

Als de MAX<sup>3</sup>- of DCM-kaart is toegewezen aan een van de inschakelingsopties (optie 12, 13, 14 en 16 tot en met 19), starten de kaartfuncties de inschakelingsprocedure voor de blokken die aan de kaart zijn toegewezen.

**OPMERKING:** Als er een **blokrestrictie** is toegewezen, worden alleen de blokken ingeschakeld die de MAX<sup>3</sup>-lezer en de MAX<sup>3</sup>-gebruiker gemeen hebben.

Als u het systeem wilt uitschakelen met de MAX<sup>3</sup>- of DCM-kaart, houdt u een geldige kaart voor de lezer. De lezer geeft een pieptoon. Alle blokken die aan de kaart zijn toegewezen, worden onmiddellijk uitgeschakeld.



## Toegang Geheugen

Het Galaxy-systeem heeft een centrale-afhankelijk geheugen waarin MAX<sup>3</sup>-activeringen worden opgeslagen. Dit geheugen wordt door alle lezers van het systeem gedeeld en werkt op een first-in-first-out-basis voor het vervangen van gebeurtenissen wanneer het geheugen vol is.

Als u de gebeurtenissen in het toeganggeheugen wilt weergeven, selecteert u optie **25 = TOEGANG GEHEUGEN**. Gebruik de toetsen **A** of **B** om de vereiste MAX<sup>3</sup>-adressen te selecteren en druk vervolgens op de toets **ent**. De eerste gebeurtenis op de geselecteerde MAX<sup>3</sup> wordt weergegeven met de details van tijd, datum en MAX<sup>3</sup>-nummer.

Als u het geheugen wilt weergeven, drukt u op de toets **A** om in de tijd vooruit te gaan door de gebeurtenissen of op de toets **B** om achterwaarts te gaan. Druk op de toets **esc** om terug te gaan naar de MAX<sup>3</sup>-adresweergave. Als u het geheugen van een andere MAX<sup>3</sup> wilt weergeven, gebruikt u de toets **A** of **B** om het vereiste adres te selecteren. Als u de optie **TOEGANG GEHEUGEN** wilt verlaten, drukt u op de toets **esc**.

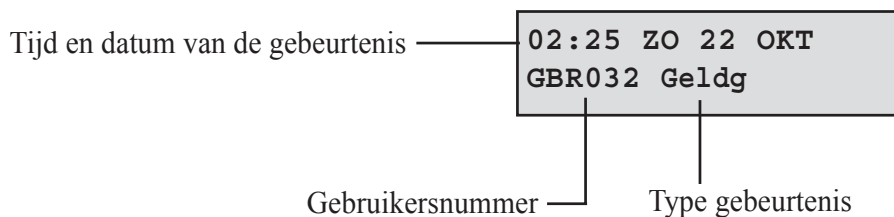

### Toeganggebeurtenissen afdrukken

U kunt toeganggebeurtenissen op volgorde afdrukken naar een online printer. Als u toeganggebeurtenissen wilt afdrukken, controleert u of optie **51.28 = PARAMETERS.Print Online** is ingeschakeld. Selecteer optie **51.29 = PARAMETERS.Online Nivo** en geef **2** op om alle systeemgebeurtenissen af te drukken, inclusief de toeganggebeurtenissen, of **3** om alleen de toeganggebeurtenissen af te drukken.

**OPMERKING:** Er moet een seriële printer zijn aansloten op lijn 1 van de Galaxy-centrale en de printer moet altijd online zijn (gereed om af te drukken).

### Het toeganggeheugen downloaden

U kunt het toeganggebeurtenisgeheugen downloaden naar Remote Servicing met de kopieeroptie voor het toeganggeheugen in Remote Servicing.

## Dual Code

Als aan het kaartnummer van een gebruiker een \* is toegewezen, wordt de kaart een dubbele toegangskaart. Dit betekent dat de deur niet direct wordt geopend maar dat een andere pincode of kaart nodig is. (Zie optie **42 = Wijzig Codes** voor programmering.)

## Dubbel focus (kaart)

Als een # aan het nummer van een kaart is toegewezen, werken kaartfuncties alleen in combinatie met de pincode van dezelfde gebruiker, vooropgesteld dat aan de pincode tevens een # is toegewezen. De dubbel focusfunctie werkt in willekeurige volgorde, maar als de kaart eerst wordt gepresenteerd, wordt de pincode simpelweg toegang gegeven tot het normale menu (zie optie **42 = Wijzig Codes** voor de programmering).

## Getimedede anti-passback

Wanneer de getimedede anti-passbackfunctie is ingeschakeld, wordt meer dan één keer gebruik van een specifieke kaart op een specifieke lezer binnen een bepaalde tijdsperiode voorkomen. Zie optie **69.2.2.6 = Toegangbeheer.MAX.Max Parameters.Anti-Passback** voor programmeringsdetails.

Een managercode kan een 'vergevende' functie autoriseren voor een specifieke gebruiker in optie **42.1 = Wijzig Codes.Gebr Codes**. Een installateurscode kan een 'vergevende' functie autoriseren op een specifieke lezer in optie **69.2.2.6.3 = Toegangbeheer.MAX.Max Parameters.Anti-Passback.APB Forgive**.

# HOOFDSTUK 6: SYSTEEMBEDIENING

## Menuopties

### Algemeen

De Galaxy Dimension biedt verschillende menuopties voor het wijzigen van de functionele prestaties van het systeem.

Er zijn twee menustructuren:

1. **Volledig menu** — Deze opties kunnen alleen worden geopend door de installateur en door geautoriseerde gebruikers, zoals gebruikers met de managercode.
2. **Verkort menu** — Een selectie van opties uit het volledige menu. Het verkorte menu is standaard toegankelijk voor alle gebruikerscodes (type 2.3 en hoger), behalve de manager en de installateur.

### Het volledige menu

Het volledige menu heeft een hiërarchie van vijf structuren. Elke structuur is toegankelijk voor een hoger gebruikerscodetype.

### Het verkorte menu

Het verkorte menu biedt gebruikers van type 2.3 of hoger een selectie van maximaal tien opties, genummerd van 0 tot 9. De opties in het verkorte menu kunnen via optie **59 = GEBR.MENU** aan de wensen van de gebruiker worden aangepast.

Gebruiker Menu	Volledig Menu						
	Gebruiker (Type 2.3)	Gebruiker (Type 2.4)	Gebruiker (Type 2.5)	Manager (Type 3.6)	Installateur (Type 3.7)	Installateur (Type 3.7)	Installateur (Type 3.7)
0 = Overbrug Zone	10 = Inschakelmenu	20 = Display Menu	30 = Test Menu	40 = Wijzig Menu	50 = Systeem 1 Menu	60 = Systeem 2 Menu	70 = Systeem 3 Menu
1 = Geforceerd inschakelen	11 = Overbrug Zone	21 = Display Zones	31 = Looptest	41 = Tijd en datum	51 = Parameters	61 = Diagnose Test	71 = SPI Key
2 = Bel Functie	12 = Inschakelen	22 = Display Geheugen	32 = Test Uitgang	42 = Wijzig Codes	52 = Programmeren Zones	62 = Volledige test	
3 = Display Zones	13 = Deelbeveiligd Inschakelen	23 = Display Systeem		43 = Zomertijd	53 = Programmeren Uitgangen	63 = Opties	
4 = Display Geheugen	14 = Geforceerd inschakelen	24 = Print Opties		44 = Inbraakspoor	54 = Programmeren Linken	64 = Assemble Zone	
5 = Print Opties	15 = Bel Functie	25 = Toegang Geheugen		45 = Klok aan/uit	55 = Zonetest	65 = Klokken	
6 = Looptest	16 = Direct inschakelen			46 = Blok overbruggen	56 = Communicatie	66 = Zone Controle	
7 = Tijd en datum	17 = Deelbeveiligd Stil			47 = RS Toegang	57 = Systeem Print	67 = Remote Reset	
8 = Wijzig Codes	18 = Home Set			48 = Installateur Toegang	58 = Bediendeel	68 = Menu Niveau	
9 = Zomertijd	19 = Alle blokken inschakelen				59 = Gebruiker Menu	69 = Toegangbeheer	

Tabel 6-1. Verwijzing naar opties in het verkorte en volledige menu

### Menutoegang

Toegang tot de menuopties is enkel voorbehouden aan gebruikers van type 2.3 of hoger. De installateur wijst de gebruikersopties toe (zie de opties **42 = WIJZIG CODES** en **68 = MENU NIVEAU**). Gebruikers zonder de juiste bevoegdheden kunnen de opties niet bekijken of openen; dit geldt ook voor de opties in het verkorte menu.

**OPMERKING:** De installateur kan aanvullende toegang toewijzen tot de menuopties **51 – 67 (SYST. 1 MENU en SYST. 2 MENU)** aan gebruikerstypen 2.3 - 3.6.

Menuopties zijn op twee manieren te selecteren:

1. Rechtstreekse toegang:  
**Code + ent + optienummer + ent.**
2. Menugestuurde toegang:  
**Code + ent + A (om het menuniveau te selecteren) + ent;**  
**de toets A (om de menuoptie te selecteren) + ent.**

## Rechtstreekse toegang

Als u in het menu een geldige menuoptie invoert, wordt onmiddellijk naar die optie geschakeld. Drukt u bijvoorbeeld op **52** (enkel type 3.7) als op het bediendeel **22 = DISPLAY GEH.** wordt weergegeven, dan gaat u meteen naar de optie

**52 = PROGR. ZONES.** Drukt u op **10** bij het openen van **PROGR. ZONES**, dan gaat u direct naar **10 = BLOK(KEN)** (de blokkenmode moet eerst worden ingeschakeld in optie 63.1). Het ingevoerde optienummer moet geldig zijn voor het type menustructuur dat momenteel wordt geopend.

## Menugestuurde toegang

Met menugestuurde toegang kunnen de installateur (en gebruikers) het menu openen via de toetsen **A** en **B**, en bladeren door de beschikbare opties. U hebt toegang tot de opties door op **ent** te drukken. Als u op **A** drukt en de toets ingedrukt houdt, bladert u vooruit door de opties en als u op **B** drukt en de toets ingedrukt houdt, bladert u achteruit door de opties.

## Time-out bediendeelmenu

Zodra u het gebruikersmenu hebt geopend (ongeacht het gebruikerstype) en er wordt twee minuten lang geen enkele toets ingedrukt, vindt er een time-out van het bediendeel plaats; de bannertekst wordt weer getoond.

**OPMERKING:** Dit geldt niet als de **looptest** actief is op het systeem. Als er geen zones worden getest of 20 minuten geen toetsen worden ingedrukt als u de **looptest** hebt geselecteerd, vindt er een time-out van het bediendeel plaats. Bij menuoptie **66 (ZONECONTROLE)** vindt er ook een time-out plaats, 20 minuten nadat de laatste zone is geactiveerd.

## Installateurmode

Voor het programmeren van de Galaxy Dimension-centrale moet het systeem zich in de installateurmode bevinden. Dit biedt toegang tot de menuopties voor installateurs **50 = SYST. 1 MENU**, **60 = SYST. 2 MENU** en **70 = SYST. 3 MENU**.

## Toegang tot de installateurmode.

### Toegang voor bevoegde gebruikers

Een gebruiker krijgt toegang tot de installateurmode via menuoptie **48.1.1 =Installateur**

**Toegang.Systeemtoegang.Install.** De gebruiker selecteert deze optie en drukt op **1** om installateurtoegang te krijgen. De installateurcode moet worden ingevoerd binnen vijf minuten nadat de optie is ingeschakeld. Bij het invoeren van de installateurcode krijgt u direct toegang tot de mode. Als de code niet binnen vijf minuten wordt ingevoerd, is de installateurcode ongeldig en heeft deze geen effect. Is er eenmaal toegang verkregen tot de installateurmode, dan is er geen limiet verbonden aan de tijdsduur dat de installateur in de mode kan blijven.

Bij het starten van de installateurmode wordt elk blok dat is ingeschakeld, ontoegankelijk voor de installateur. De ingeschakelde blokken kunnen niet worden toegewezen aan zones, uitgangen en andere functies voor bloktoewijzing. Nadat de installateurscode is ingevoerd, gebeuren er drie dingen:

- Alle systeemsabotages worden geïsoleerd.
- De installateur krijgt toegang tot het volledige menu.
- Het bannerbericht wordt gewijzigd en geeft de installateurmode aan.

### Installateurmode afsluiten

Als u de installateurmode wilt afsluiten en terug wilt keren naar de normale banner, voert u de volgende bewerking uit:

1. Ga terug naar de installateursbanner.
2. Toets de installateurcode.
3. Druk op **esc**.

Op de Galaxy worden de volgende controles uitgevoerd:

1. Er zijn geen modules of zones gesaboteerd. Als er modules of zones zijn gesaboteerd, wordt de **esc**-procedure afgebroken.
2. Er vindt communicatie plaats met alle aangesloten modules.  
Als er modules als ontbrekend aan het systeem worden gerapporteerd, wordt de installateur gevraagd elk van de ontbrekende modules te verwijderen door op **\*** te drukken. Als de installateur de ontbrekende modules niet verwijdert, wordt de **escape**-procedure afgebroken.
3. Alle toegangsdeuren (bestuurd via de online MAX) zijn gesloten. Als er toegangsdeuren zijn geopend, wordt de afsluitprocedure gestopt totdat alle deuren zijn gesloten.
4. Er is geen sprake van problemen met de stroomvoorziening in het Galaxy-systeem, zoals uitval van wisselstroom, zekeringen of accu's.

### **Afsluitprocedure voor installateurmode afbreken**

Als u, voordat de normale banner wordt weergegeven, op enig moment op **esc** drukt terwijl u bezig bent met het afsluiten van de installateurmode, wordt de uitschakelprocedure afgebroken en blijft het systeem in de installateurmode staan.

### **Toegang voor meerdere gebruikers**

De Galaxy staat toegang voor meerdere gebruikers tegelijk toe. Maximaal 4 gebruikers (GD-48), 8 gebruikers (GD-96) en 16 gebruikers (GD-264/520) kunnen tegelijkertijd taken in het systeem uitvoeren.

## Inschakelopties

### Systeem inschakelen met een pincode

#### Volledige inschakeling

Enter: **GEBRUIKER CODE + A**

Als de blokkenmode is ingeschakeld en de gebruiker heeft de keuze uit blokken, wordt op het bediendeel de status van alle beschikbare blokken weergegeven:

G = Gereed

O = Open zone (blok is uitgeschakeld en ten minste 1 zone is geopend)

D = Deelbeveiligd ingeschakeld

I (knipperend) = geselecteerd voor inschakeling

I (brandt) = Ingeschakeld

L = Lockout (het blok is vergrendeld en kan niet worden uitgeschakeld)

- = Blok is niet beschikbaar voor de gebruiker.

Druk op de betreffende numerieke toets om een blok in te schakelen **G** (Gereed) wordt een **knipperende I** (Ingeschakeld).

INSCH. A12345678  
Blokken GGIGIIII

INSCH. A12345678  
Blokken IIIG--

**OPMERKING:** Voor systemen met meer dan acht blokken, worden de blokken weergegeven in blokken van acht. Druk op **A** of **B** om het blok weer te geven.

Nadat de vereiste blokken zijn geselecteerd, drukt u op **ent** om te beginnen met de inschakelprocedure.

Als blokken niet zijn ingeschakeld of de gebruiker niet uit een blok kan kiezen, voert u de gebruikerscode in, gevolgd door **A**. De inschakelprocedure wordt dan onmiddellijk gestart.

INSCHAKELEN 060  
■■■■■■■■□□

Op het bediendeel wordt het aftellen van de uitlooptijd weergegeven. Aan het einde van de uitlooptijd of wanneer de inschakelingsprocedure is beëindigd met een **LAATSTE-** of **PULS AAN-**zone, wordt de **E/E-**signalering vier seconden gestopt en hoort u daarna twee lange tonen die bevestigen dat het systeem is ingeschakeld. De melding **INGESCHAKELD** verschijnt kort voordat de bediendeelweergave terugkeert naar de normale dagbanner.

#### Deelbeveiligd inschakelen

Invoeren: **CODE + B**

DEELBV. INSCH 060  
■■■■■■■■□□

Dit is gelijk aan de procedure **Volledige inschakeling** procedure, behalve dat het bediendeel aangeeft dat het systeem **Deelbeveiligd is ingeschakeld**. Alleen de zones waarvoor het kenmerk **Deelbeveiliging** is ingeschakeld (raadpleeg optie **52.5 = PROGR. ZONES.DEELBEVEIL**), zijn inbegrepen.

#### De inschakeling annuleren

De inschakelprocedures Volledig en Deelbeveiligd kunnen voordat het systeem wordt ingeschakeld, worden geannuleerd door op het bediendeel waarop de inschakelprocedure is gestart op **esc** te drukken.

## Stysteem uitschakelen met een pincode

Tijdens de uitschakelprocedure die in gang wordt gezet door het openen van de zone **LAATSTE** of **IN/UITG.** in een ingeschakeld blok, wordt het systeem uitgeschakeld door het invoeren van de gebruikerscode, gevolgd door **A**.

- **Als de gebruiker geen keuze uit blokken heeft, worden alle aan de code toegekende blokken direct uitgeschakeld.**
- Als de gebruiker blokken mag selecteren, wordt alleen het blok waaraan de zone **LAATSTE** of **IN/UITG.** is toegekend, uitgeschakeld; alle overige blokken blijven ingeschakeld. De ingeschakelde status van de overige blokken wordt weergegeven en er wordt gevraagd welke blokken nog meer moeten worden uitgeschakeld. Toets de relevante cijfertoetsen voor de blokken die u wilt uitschakelen: de **I** of **D** (volledig of deelbeveiligd ingeschakeld) veranderen in een knipperende **U** (Uitgeschakeld). Druk vervolgens op **ent**.
- **Als het systeem of blok wordt uitgeschakeld, klinken er drie korte piepjes ten teken dat het systeem of blok is uitgeschakeld.**

## Uitschakelen door installateur

De installateur kan het systeem alleen uitschakelen indien dit met de installateurcode was ingeschakeld. De installateurcode kan niet worden gebruikt voor het uitschakelen van een systeem dat is ingeschakeld met een gebruikerscode.

## Sleutelschakelaaropties

Met zones die zijn geprogrammeerd als **SLEUTEL** kunt u het systeem volledig en deelbeveiligd inschakelen en uitschakelen. Zie de optie **52 = PROGR. ZONES**.

## Stysteem inschakelen met een sleutelschakelaar

Met een **SLEUTEL**-zone start u de inschakelprocedure van elk van de blokken die is toegekend aan de sleutelzone. Aan het einde van de uitlooptijd of wanneer de inschakelingsprocedure is beëindigd met een **LAATSTE**- of **PULS AAN**-zone te sluiten, wordt de **E/E**-signalering vier seconden gestopt en hoort u daarna twee lange tonen die bevestigen dat het systeem is ingeschakeld.

**OPMERKING:** Als het kenmerk **Deelbeveiliging** van de **SLEUTEL** is ingeschakeld (zie optie **52 = PROGR. ZONES**), wordt het systeem deelbeveiligd door de **SLEUTEL**.

## Stysteem uitschakelen met een sleutelschakelaar

Door het activeren van een **SLEUTEL**-zone voor het blok waaraan deze is toegekend, wordt het blok direct uitgeschakeld. Alle overige blokken waarvoor de **SLEUTEL** niet geldt, worden hierdoor niet beïnvloed en blijven ingeschakeld.

## Stysteem inschakelen met kaarten, tags of key fobs

Met de Proximity-gebruikerskaarten kan het systeem in en uit worden geschakeld. Hierbij wordt aan een gebruiker één van de inschakelopties toegekend (zie optie **42.1.8 = Wijzig Codes.Gebr. Codes.Kaart Functie**). Als de kaart vijf seconden tegen een **MAX**-module of keyprox wordt gehouden, wordt de geprogrammeerde functie op de kaart geactiveerd. Voor toegangbeheerlezers wordt de kaartfunctie geactiveerd met een functieknop of door de kaart drie keer aan te bieden.

Is aan de kaartgebruiker een bediendeel toegekend, dan wordt de functie weergegeven op het toegekende bediendeel. Als er geen bediendeel aan de kaartgebruiker is toegekend, wordt voor alle bediendelen in het blok dat is toegekend aan de kaartgebruiker, "DRUK EEN TOETS" weergegeven. Als er een toets wordt ingedrukt, wordt op het bediendeel met de toets de kaartfunctie weergegeven. Als er geen toetsen worden ingedrukt, wordt op alle bediendelen voor de blokken die aan de kaart zijn toegewezen, het menu weergegeven.



Als de gebruiker blokken mag selecteren, worden alle voor de gebruiker beschikbare blokken op het bediendeel weergegeven. De gebruiker moet de blokken selecteren die worden ingeschakeld/uitgeschakeld/deelbeveiligd via de betreffende cijfertoetsen, net als gebruikers met een pincode.

Als de kaartgebruiker geen blokken mag selecteren, start de kaartinschakelfunctie automatisch.

## Systeme uitschakelen met Proximity-kaarten

U kunt het systeem of de blokken uitschakelen via proximity-kaarten met een MAX-module, KeyProx-module en toegangbeheerlezers.

Als de uitschakelprocedure in gang is gezet door het activeren van een laatste of in/uitgangszone, wordt het systeem uitgeschakeld door de kaart voor de lezer te houden. Als de kaartgebruiker blokken mag selecteren, wordt alleen het blok waaraan de laatste of in/uitgangszone is toegekend, uitgeschakeld. Alle overige voor de gebruiker beschikbare blokken worden op het geprogrammeerde/geselecteerde bediendeel of keyprox weergegeven.

**OPMERKING:** De lezermodule moet zijn toegekend aan één of meer blokken die ook zijn toegekend aan de proximity-kaarhouder om de functie te kunnen activeren.

## Alarm en meldingen annuleren en resetten

Na een alarm worden sirenes en flitsers geactiveerd. Wanneer een probleemsituatie optreedt terwijl het systeem is uitgeschakeld, wordt de waarschuwingsstatus geactiveerd. Dit betekent dat een pulserend geluidssignaal en/of een visuele waarschuwing op het bediendeel worden gegenereerd. Na de activering van een alarm moet dit worden geannuleerd en moet de Galaxy worden gereset. De activering wordt geannuleerd door een geldige gebruikerscode in te voeren (type 2.2 en hoger) die is toegewezen aan het blok dat het alarm heeft geactiveerd of door een geldige proximity-kaart voor een lezer te houden. De alarmgeluiden, sirene- en flitseruitgangen worden gestopt en het bediendeel geeft informatie weer over de zones of fouten die zijn geactiveerd. Gebruik A> en <B om door meerdere activeringen te bladeren.

Als het niveau van de gebruikerscode niet hoog genoeg is om de Galaxy te resetten, wordt op het bediendeel de melding **RESET CENTRALE RESET GEVRAAGD** (parameter **51.63 = Banner Waars.** moet zijn ingeschakeld), weergegeven, afhankelijk van het vereiste type alarm en resetniveau.

De Galaxy wordt gereset door het invoeren van een geldige gebruikerscode die is toegekend aan het blok dat het alarm heeft geactiveerd: **Systeem**, **Sabotage** of **Paniek** (zie optie **51.6 = PARAMETERS.Alarm Reset**, **51.7 = PARAMETERS.Sab. Reset** en **51.22 = PARAMETERS.Paniek Reset** of **51.65 = PARAMETERS.Reset Niveau**). Op het bediendeel wordt informatie weergegeven over de zones die tijdens het alarm zijn geactiveerd.

**OPMERKING:** Als er een sabotagealarm is geactiveerd (zone of module), kan het systeem niet worden gereset totdat de sabotagetoestand is hersteld.

Als u de Galaxy de volgende keer wilt inschakelen, kan dat niet als de zones die tijdens het vorige alarm zijn geopend, sinds de activering van het alarm niet zijn gesloten. De adressen van de geopende zones worden weergegeven op het bediendeel; de sirene wordt niet geactiveerd. U kunt de inschakelprocedure starten nadat u de zones hebt gesloten.

**OPMERKING:** Dit is niet hetzelfde als geopende zones die worden aangegeven op het bediendeel; hierbij klinken snelle tonen op de **E/E SIGN.**

## Gebeurtenissen vastleggen

Tijdens een bepaalde inschakelperiode is er geen grens aan het aantal signalen dat van afzonderlijke activeringen wordt verzonden. Er worden echter niet meer dan drie gebeurtenissen van één enkele bron vastgelegd in het geheugen.

## Resetten met alarmoorzaakcode

Wanneer een reset is vereist, moet een alarmoorzaakcode worden ingevoerd om het systeem te resetten indien dit is ingeschakeld in menoptie 51.72.

Als er meerdere oorzaken voor het alarm zijn en/of meerdere blokken moeten worden gereset, hoeft u de alarmoorzaakcode slechts eenmaal op te geven. De gebruiker geeft de meest geschikte code voor de locatie op. De waarden van de oorzaakcode moeten bepaald worden in combinatie met de meldkamer.

## Fouten en sabotage onderdrukken

Wanneer een gebruiker zich aanmeldt, worden op het display niet-gewiste fouten en sabotages weergegeven. Indien de omstandigheid niet kan worden gewist en hersteld, is een voorziening aanwezig om de omstandigheid te onderdrukken zodat het systeem kan worden ingeschakeld.

Wanneer een gebruiker het systeem probeert in te schakelen, worden door het systeem omstandigheden weergegeven en kan de gebruiker door de verschillende omstandigheden bladeren. Als de gebruiker gemachtigd is om de omstandigheid te onderdrukken, wordt het volgende display bij de omstandigheid weergegeven:

```
ENT om door te gaan
0001 +ACCU CENT
```

Als de gebruiker de omstandigheid niet kan onderdrukken, wordt **ENT om door te gaan** niet weergegeven.

De gebruiker kan elke gemachtigde omstandigheid onderdrukken door op de toets **ent** te drukken terwijl de omstandigheid op het bediendeel wordt weergegeven. Elke omstandigheid wordt apart weergegeven en onderdrukt.

Wanneer u op enter drukt, wordt de omstandigheid voor slechts één periode onderdrukt. Wanneer u op escape drukt, keert u terug naar de vorige banner. Wanneer u het systeem inschakelt met een onderdrukte fout of sabotageomstandigheid, wordt op het display de onderdrukte functie in plaats van de ingeschakelde mode weergegeven met het overbrugbericht dat in de menufunctie Overbruggen is beschreven. De omstandigheid Onderdrukken wordt opgeslagen in het geheugen en blijft gedurende slechts één vaste periode bewaard. Wanneer alle blokken die beïnvloed worden door het onderdrukken worden uitgeschakeld, wordt de onderdrukstatus gewist. Een onderdrukherstel wordt in het geheugen vastgelegd bij uitschakeling.

Indien er tijdens een inschakelpoging omstandigheden zijn die niet zijn hersteld en niet kunnen worden onderdrukt, wordt het systeem niet ingeschakeld. Op het display wordt de banner **RESET CENTRALE RESET GEVRAAGD** weergegeven met elke 30 seconden een korte piepton.

## Functies inschakelen

De Galaxy-centrales bevatten een aantal functies om de gebruiker tijdens het in- en uitschakelen van het systeem te ondersteunen om zo de kans op fouten bij het uitvoeren van deze procedures te verkleinen.

### Inschakelstatus weergegeven

Wanneer **Blok Status** (zie optie 58.6 =**BEDIENDEEL.Blok Status**) is ingeschakeld, wordt wanneer u tegelijkertijd de toetsen \* en # indrukt als de normale banner wordt weergegeven, de blokenschakelstatus weergegeven.

**O** = Open zones

**G** = Gereed

**I** = Ingeschakeld

**D** = Deelbeveiligd ingeschakeld

**L** = Lockout

– = Blok niet toegewezen aan bediendeel

```
STATUS 12345678
Blokken GGIGLDOD
```

Groepsblok

**OPMERKING:** de **Blokstatus** geeft de ingeschakelde omstandigheden van blokken aan wanneer het systeem is ingeschakeld (blanco bediendeel) of is uitgeschakeld. **Blokstatus** werkt niet in de installateurmode.

Wanneer u nogmaals op de toetsen \* en # drukt, wordt op het display de status van de afzonderlijke blokken weergegeven. Als u tussen de blokken wilt schakelen, drukt u tegelijkertijd op de toetsen \* en A of \* en B.

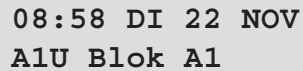

08:58 DI 22 NOV  
A1U Blok A1

— Blok A1 is uitgeschakeld

Wanneer u nogmaals op \* en # drukt, keert het bediendeel terug naar de bannerweergave.

## Multibloksystemen

De grotere Galaxy-centrales beschikken over 32 blokken. Deze worden weergegeven op het bediendeel in blokken van acht blokken, die zijn onderverdeeld in A, B, C en D:

## Uitgangstijd

Zodra de inschakelprocedure wordt gestart, wordt een continu geluidssignaal gegenereerd voor uitgangen die als **E/E SIGN.** zijn geprogrammeerd. Op het bediendeel waarmee het systeem wordt ingeschakeld, wordt de resterende tijd voordat het systeem wordt ingeschakeld, aangegeven in seconden.

## Uitgangstijd resetten

Als er zones zijn geopend op het moment dat het systeem wordt ingeschakeld of tijdens de inschakelprocedure worden geopend, hoort u een onderbroken en snel geluidssignaal; voor zonetypen anders dan **Laatste**, **Volgzone**, **In/uitg.** of **Puls aan** (en **Sec/ltste** of **DI/ltste** indien fungerend als **Laatste**), wordt op het bediendeel waarop de inschakelprocedure werd gestart, het aantal geopende zones weergegeven. Met **A** of **B** kunt u de geopende zonetypen en adressen weergeven. Nadat u de zones hebt gesloten, wordt de periode voor het verlaten van het gebouw opnieuw gereset en gestart.

## Overbrugde zones

Indien zones zijn overbrugd als de inschakelprocedure wordt gestart, wordt dit weergegeven op het bediendeel. Op het bediendeel wordt aangegeven hoeveel zones zijn overbrugd.

## Waarschuwing einde uitgangstijd

Gedurende de laatste 25% van de geprogrammeerde uitgangstijd, klinkt er een onderbroken en snel geluidssignaal op de uitgangen met de functie **E/E SIGN.** om aan te geven dat de uitgangstijd bijna voorbij is.

## Indicatie ingeschakeld systeem

Aan het einde van de uitgangstijd is de **E/E SIGN.** vier seconden stil. Hierdoor kan de deur worden gesloten en vergrendeld en krijgen de detectoren de tijd om zich in te stellen voordat het systeem echt wordt ingeschakeld. U hoort twee lange geluidsignalen om aan te geven dat het systeem is ingeschakeld. Als alle blokken zijn ingeschakeld, wordt op het bediendeel kort de melding **INGESCHAKELD** getoond voordat wordt teruggekeerd naar de normale banner.

## Logisch schakelen

Als **Logisch schak.** aan een blok is toegewezen (zie **63.1.2 = OPTIES.Blokken.Logisch schak.**), moet de inschakelstatus van de blokken voldoen aan de voorwaarden die zijn gedefinieerd in de optie, zodat het blok kan worden ingeschakeld. Als niet aan de voorwaarden van het **Logisch schak.** zijn voldaan, kan het blok niet worden ingeschakeld. Als meerdere blokken tegelijk moeten worden ingeschakeld, waarbij één blok door het geprogrammeerde **Logisch schak.** niet kan worden ingeschakeld, wordt de rest van de blokken wel ingeschakeld. Dat blok wordt niet ingeschakeld; er wordt geen waarschuwing of indicatie gegeven.

Als door het geprogrammeerde **Logisch schak.** geen enkel blok kan worden ingeschakeld, wordt een waarschuwing weergegeven op het bediendeel. Deze melding verschijnt niet als minstens één blok wordt ingeschakeld.

2 Blokken niet in  
[<] [>] = Kijken

## Ingangstijd

Het systeem start de uitschakelprocedure als een **laatste** of **ingangszone** wordt geactiveerd. De **E/E SIGN.** pulseren langzaam ten teken dat het aftellen van de ingangstijd is gestart. De gebruiker moet direct via de afgesproken ingangsroute naar het bediendeel lopen om het systeem uit te schakelen voordat de ingangstijd is verstreken. Als 75% van de ingangstijd voorbij is, gaan de **E/E SIGN.** snel pulseren om om aan te geven dat de ingangstijd bijna voorbij is.

## Tijdoverschrijding

Als de ingangstijd verstrijkt voordat een geldige code is ingevoerd om het blok uit te schakelen, treedt er een volledig alarm op. Dit alarm wordt in het geheugen opgeslagen als **TYD OVRS.** voor het blok dat uitgeschakeld had moeten worden.

## Afwijken van de inlooproute

Als de gebruiker gedurende de toegangsprocedure van de afgesproken inlooproute afwijkt, treedt er een volledig alarm op.

## Hersteltijd

Als de gebruiker de ingangstijd overschrijdt of van de inlooproute afwijkt, treedt er een volledig alarm op. Het activeren van de inbraakuitgang kan echter worden uitgesteld om de gebruiker gelegenheid te bieden een alarmdoormelding naar de meldkamer te voorkomen.

De parameter **Stop Tijd** kan ook zo worden geprogrammeerd dat een **Inbraakalarm** direct wordt geactiveerd bij een tijdoverschrijding of geactiveerde zone. Door het invoeren van een geldige code wordt het alarm gestopt en de **Inbraakuitgangen** gedeactiveerd zonder de noodzaak het systeem te resetten.

## Stop inschakelen melding

Zones die zijn geopend gedurende de uitgangstijd worden doorgegeven aan de gebruiker via een snelle hoorbare toon van de E/E-signalering. Op het bediendeel worden de geopende zones weergegeven en aan de gebruiker gevraagd de inschakelprocedure te stoppen door op [esc] te drukken. Deze melding voorkomt dat gebruikers zich (laten) insluiten in een beveiligd gebouw.

## Niet ingeschakeld

Er is een uitgangstype (zie **53.1.40 - Progr Uitg.Uitg Funkt.Niet Ing**) beschikbaar dat wordt geactiveerd als volledige inschakeling niet heeft plaatsgevonden na een geprogrammeerde tijdsduur (bepaald door **optie 51.35 Parameters.Niet Ingesch**) vanaf de start van de inschakelprocedure.

## Stroomuitval bij ingeschakeld systeem

Als de stroom na een volledige stroomuitval of accustoring wordt hersteld, wordt geprobeerd terug te keren naar dezelfde inschakelstatus (volledig of deelbeveiligd) als voor de stroom uitviel. De inschakelprocedure wordt gestart. Als er geen zones zijn geopend die verhinderen dat het systeem wordt ingeschakeld aan het einde van de geprogrammeerde uitgangstijd, worden de betreffende blokken en deelbeveiligingen ingeschakeld.

## Menuopties 11-19

### Optie 11 – Overbrug Zone (optie 0 in het verkorte menu)

Code + ent + 11 + ent + A of B om zone te selecteren + # +

A of B om zone te selecteren + # + .....

ent = inschakelen of esc = andere optie selecteren

Met deze optie kunt u zones tijdelijk overbruggen uit het systeem. Nadat een zone is overbrugd, wordt geen alarm (inclusief sabotage) voor deze zone gegenereerd. De overbrugde zones worden automatisch hersteld wanneer het systeem wordt uitgeschakeld of handmatig wanneer de overbrugoptie voor zones is uitgeschakeld.

Bij het selecteren van de optie **OVERBRUG ZONE** wordt de eerste zone weergegeven waarvan de overbrugoptie is ingeschakeld (zie optie **52 = PROGR. ZONES**). Het bericht **GEEN TOEGANG** wordt weergegeven als er geen overbrugbare zones zijn.

Druk op **A** of **B** om andere overbrugbare zones te bekijken. Druk op **#** om de overbrugstatus van de betreffende zone te wijzigen. Op het display wordt de nieuwe overbrugstatus weergegeven.

**OPMERKING:** Een zone wordt overbrugd in het systeem zodra u deze selecteert.

Dit proces kan worden herhaald totdat alle gewenste zones zijn overbrugd:

- Druk op **ent** om de inschakelprocedure te starten. Het aantal overbrugde zones in het systeem wordt weergegeven gedurende het aftellen van de uitgangstijd.
- Druk op **esc** om terug te keren naar **11 = OVERBRUG ZONE** zonder de inschakelprocedure te starten.

Wanneer u terugkeert naar de banner (normale of installateurmode), verschijnt het bericht **ZONES OVERBRUGD** op het bediendeel. Overbrugde zones blijven slechts één inschakelperiode overbrugd, of tot u ze handmatig opnieuw opneemt in het systeem.

Uitgangen met de functie **ZONE OVBR** (mode geprogrammeerd als Meegaand) worden geactiveerd zodra de zone wordt overbrugd en blijft actief totdat de zone weer in het systeem wordt opgenomen.

Er zijn vijf typen zones die afwijken van de standaardbewerking **OVERBRUG ZONE**:

- **Kluisdetectorzones** — als de overbrugde zone een **KLUISDET.**-zone is, worden alle zones van dit type (in alle blokken) overbrugd. **Kluisdetector**zones blijven overbrugd tot u ze handmatig weer opneemt in het systeem. **Kluisdetector** Zones blijven overbrugd wanneer u het systeem uitschakelt.
- **ATM1/2/3/4-zones** — Eén ATM-zonetype kan worden overbrugd voor de duur die is opgegeven bij de parameter **ATM Timeout** (optie **51.39**). De parameter **ATM Vertr.** (optie **51.38**) bepaalt met hoeveel vertraging de ATM-zones worden overbrugd nadat een van de tien **ATM-codes is ingevoerd**.

Door het invoeren van een code kan de gebruiker een van de ATM-zonotypen overbruggen. Zodra de zone is overbrugd, verschijnt op het gebruikte bediendeel het aantal minuten dat resteert voordat de geselecteerde ATM-zones opnieuw worden opgenomen in het systeem. Tien en vijf minuten voordat de zones opnieuw worden opgenomen, wordt een waarschuwing gegenereerd. U kunt de overbrugtijd oneindig verlengen door het opnieuw invoeren van een **ATM-code**. Uitgangen met de functie **ATM1/2/3/4** worden actief als het bijbehorende ATM-zonetype is overbrugd en blijven actief totdat het zonetype weer in het systeem wordt opgenomen.

Zie optie **52 = PROGR. ZONES** voor meer informatie over de werking van **kluisdetector**- en **ATM**-zonotypen.

### Overbrugde zones handmatig weer in het systeem opnemen

Selecteer de optie **OVERBRUG ZONE** en selecteer met de toetsen **A** of **B** de overbrugde zone die u weer in het systeem wilt opnemen. Druk op **#** om de overbrugstatus van de betreffende zone te wijzigen. Op het display wordt de nieuwe overbrugstatus weergegeven.

### Normaal inschakelen met overbrugde zones

Start de inschakelprocedure (volledig of deelbeveiligd). Het systeem wordt ingeschakeld en op het display wordt aangegeven dat er zones zijn overbrugd. De zones blijven overbrugd totdat het systeem wordt uitgeschakeld (met uitzondering van de **kluisdetector**- en **ATM**-zones).

## Optie 12 - Inschakelen

Met deze opties start u de inschakelprocedure. Op de **E/E Signalering** klinkt de uitgangswaarschuwing gedurende de geprogrammeerde uitgangstijd (0-300 seconden). Het systeem wordt aan het einde van de uitgangstijd ingeschakeld of eerder als er een **laatste zone** wordt geopend en gesloten, op **0** wordt gedrukt (indien optie 51.10 Parameters.Toets [0] is ingeschakeld) of als een puls aan-zone wordt bediend. Op het display wordt de resterende tijd tot het inschakelen van het systeem aangegeven of het aantal geopende zones dat verhindert dat het systeem wordt ingeschakeld. Door het openen van een zone wordt de uitgangsklok gereset. U kunt de inschakelprocedure afbreken door op **esc** te drukken voordat het systeem is ingeschakeld.

**OPMERKING:** Via de standaardfabrieksinstellingen wordt de inschakelprocedure gestart door het invoeren van een geldig type gebruikerscode (2.3 of hoger) en het drukken op **A**. Aan **A** is standaard de functie Inschakelen toegekend. De installateur kan aan de toets **A** een andere functie toekennen of de inschakelprocedure starten zonder dat er een code hoeft te worden ingevoerd.

## Optie 13 - Deelbeveiligd inschakelen

Deze optie werkt precies hetzelfde als de optie **Inschakelen**, alleen worden enkel de zones met het kenmerk Deelbeveiligd ingeschakeld (zie optie **52 = PROGR. ZONES**). Standaard is dit kenmerk bij alle zones ingeschakeld. Daardoor worden alle zones ingeschakeld als u **Deelbeveiligd inschakelen** vanuit de fabrieksinstellingen selecteert. Schakel het kenmerk Deelbeveiligd inschakelen dus uit als deze zones bij deelbeveiliging niet moeten worden ingeschakeld.

**OPMERKING:** Via de standaardfabrieksinstellingen wordt de deelbeveiligde inschakelprocedure gestart door het invoeren van een geldig type gebruikerscode (2.3 of hoger) en het drukken op **B**. Aan **B** is standaard de functie Deelbeveiligd inschakelen toegekend. De installateur kan aan de toets **B** een andere functie toekennen of de deelbeveiligde inschakelprocedure starten zonder dat er een code hoeft te worden ingevoerd.

## Optie 14 – Geforceerd inschakelen (optie 1 in het verkorte menu)

Met geforceerd inschakelen wordt het systeem ingeschakeld als er zones zijn geopend op het moment dat u de optie selecteert. Voor de geopende zones moet het overbruggingskenmerk zijn ingeschakeld (zie optie **52 = PROGR. ZONES**). Deze optie is alleen beschikbaar als de parameter **Geforceerd** (optie **51.26**) is ingeschakeld; anders is de selectie ongeldig en wordt op het bediendeel de melding **Deze optie is niet aanwezig** weergegeven.

Als u de optie **Geforceerd inschakelen** hebt ingevoerd, wordt op het bediendeel het aantal overbrugde zones weergegeven (handmatig via optie **11 = OVERBRUG ZONE** en automatisch via **Geforceerd inschakelen**) en start de inschakelprocedure. Als er geopende zones zijn zonder het overbruggingskenmerk, wordt op het bediendeel het aantal geopende zones weergegeven die niet kunnen worden overbrugd en wordt de gebruiker gevraagd deze te bekijken. De niet-overbrugbare zones moeten worden gesloten voordat de inschakelprocedure kan worden voortgezet.

## Optie 15 – Bel Functie (optie 2 in het verkorte menu)

Met de optie **BEL FUNCTIE** kan de gebruiker de bel in- en uitschakelen. Bij alle zones waarvan de belfunctie is ingeschakeld (zie optie **52 = PROGR. ZONES**) klinkt de **E/E Signalering** bij het openen (2 lange tonen).

## Optie 16 – Direct inschakelen

Via het selecteren van deze optie schakelt u direct alle zones in. Er klinkt geen geluid en er is geen uitgangstijd.

**OPMERKING:** De zones moeten zijn gesloten om het systeem te kunnen inschakelen. Als er zones zijn geopend, wordt de resetfunctie voor de uitgangstijd (eerder uitgelegd) geactiveerd.

## Optie 17 – Deelbeveiligd Stil

Wanneer u deze optie kiest, worden alle zones ingesteld waarvan het deelkenmerk is ingeschakeld. Er wordt een normale afsluitprocedure gestart, maar de afsluitsignalen worden niet geactiveerd. Indien een alarm optreedt wanneer **DEELBEV/STIL** is ingeschakeld (bijvoorbeeld een brandalarm), wordt de normale werking weer geactiveerd.

Wanneer de blokkenmode is ingeschakeld (menuoptie 63.1), heeft het inschakelen van een blok met **DEELBEV/STIL** geen invloed op de werking van de andere blokinschakelingsopties.

**OPMERKING:** De zones moeten zijn gesloten om het systeem op deelbeveiligd stil te kunnen inschakelen. Als er open zones zijn, wordt de functie **Uitgangstijd resetten** (eerder uitgelegd) geactiveerd.

De activering van menuoptie 17 geeft nog steeds een dubbele pieptoon.

## Optie 18 – Home Set

Met de optie **Home Set** schakelt u het systeem volledig of deelbeveiligd in. Het systeem wordt:

- volledig ingeschakeld als de uitgangstijd handmatig wordt beëindigd via een **Laatste** of **Puls aan**-zone;
- **deelbeveiligd ingeschakeld als de uitgangstijd geheel is verstreken.**

## Option 19 – Alle blokken inschakelen

Met **ALLE BLKN INS** schakelt u de blokken in die aan de gebruikerscode zijn toegewezen, zonder keuze welke blokken moeten worden ingeschakeld. De blokkenkeuze wordt niet geboden. De blokken die via deze optie worden ingeschakeld, worden bepaald door de blokrestrictie op het bediendeel (zie optie **58.7 = BEDIENDELEN. Bed deel Blok**):

- Als er geen blokrestrictie voor het bediendeel geldt, worden alle blokken die aan de gebruiker zijn toegekend, ingeschakeld zo lang er minstens één gemeenschappelijk blok aan het bediendeel is toegekend.
- Als er wel een blokrestrictie voor het bediendeel geldt, worden alleen de blokken die de gebruiker en het bediendeel waarop de menuopties is geselecteerd gemeenschappelijk hebben, ingeschakeld. Bij een gebruiker waaraan de blokken 1, 2, 3 en 4 zijn toegewezen, leidt het selecteren van **ALLE BLKN INS** op een bediendeel waaraan de blokken 2 en 3 zijn toegekend, bijvoorbeeld alleen tot het inschakelen van de blokken 2 en 3.



## Weergaveopties

### Optie 21 – Display Zones (optie 3 in het verkorte menu)

Na selectie van de optie **Display Zones** wordt de eerste zone van het systeem weergegeven. Overige zones kunnen worden weergegeven door op **A** en **B** te drukken of het zonenummer direct in te voeren.

Op de bovenste regel staat:

- Het adres.
- Het toegekende blok, indien de blokkenmode is ingeschakeld. Alleen de zones die aan het blok van de gebruiker zijn toegekend, worden weergegeven.
- De zonefunctie afwisselend met de status: open, gesloten, hoge weerstand, lage weerstand, sabotage kortsluiting of open circuit of gemaskeerd.

Op de onderste regel staat:

- De zoneomschrijving (indien ingevoerd).
- Als u op # drukt, verandert de onderste regel en wordt de weerstand in Ohm weergegeven (bij gebruik van een bekabelde RIO), en de spanning van de RIO (niet de spanning op de zone). Als u weer op # drukt, wordt de zoneomschrijving weer getoond. Drukt u nog een keer op #, dan verschijnt de maximale (+) en minimale (-) zoneweerstand voor een bepaalde dag. Met de bladertoetsen (A en B) bladert u tussen de opgeslagen waarden van de afgelopen 14 dagen.

Druk vanuit deze optie op \* om een afdruk van alle zones te maken; druk op **esc** om met printen te stoppen.

**OPMERKING:** Voor de afdrukfunctie moet een seriële printer zijn aangesloten op de Galaxy-centrale via een RS232-printerinterfacemodule of de geïntegreerde seriële RS232-poort.

## Optie 22 – Display geheugen (optie 4 in het verkorte menu)

Via deze optie kunt u het geheugen van de Galaxy weergeven. Het aantal gebeurtenissen dat voor elk van de Galaxy-centrales kan worden opgeslagen, is:

- GD-48 - 1000 gebeurtenissen
- GD-96/264/520 - 1500 gebeurtenissen

Gebeurtenissen worden in het alarmgeheugen opgeslagen via de FIFO-methode (First In, First Out). Er wordt onderscheid gemaakt tussen belangrijke en niet-belangrijke gebeurtenissen. Alle gebeurtenissen worden opgeslagen, maar als het geheugen vol raakt, worden de niet-belangrijke gebeurtenissen als eerste geschrapt. In het geheugen staan altijd ten minste 500 belangrijke gebeurtenissen (mits er zich 500 of meer belangrijke gebeurtenissen hebben voorgedaan). In bijlage D van deze handleiding vindt u een volledige lijst met belangrijke en niet-belangrijke gebeurtenissen volgens EN50131-1 die worden bijgehouden voor de Galaxy-centrale.

**OPMERKING:** Het aantal gebeurtenissen dat voor een willekeurige bron wordt opgeslagen tijdens een in-/uitgeschakelde periode wordt bepaald door parameter 51.48 (Alarm Limiet).

Als de blokkenmode is ingeschakeld (zie optie 63 = **OPTIES**) en de gebruiker heeft een keuze uit blokken (zie optie 42 = **WIJZIG CODES**), worden de voor de selectie beschikbare blokken weergegeven. Druk op het cijfer van de blokken die u wilt weergeven. De **N** onder het geselecteerde blok verandert in een knipperende **J**. Wanneer alle vereiste blokken zijn geselecteerd, drukt u op de toets **ent** om het geheugen te openen. Alleen de gebeurtenissen in de geselecteerde blokken worden weergegeven.

De meest recente gebeurtenis wordt als eerste getoond. Druk op **B** om eerdere gebeurtenissen te zien en op **A** voor recentere gebeurtenissen. Houd de betreffende toets ingedrukt om snel door de data te bladeren totdat de gewenste datum is gevonden. Terwijl de geselecteerde datum wordt weergegeven, kunt u de gebeurtenissen van die dag en de vorige dagen bekijken door herhaaldelijk op **B** te drukken; gebeurtenissen op volgende dagen worden weergegeven als u herhaaldelijk op **A** drukt.

Het begin en het einde van het geheugen sluiten op elkaar aan. Afhankelijk van het gebruik van **A** of **B** verschijnt op de overgang tussen begin en einde van het geheugen op het display kort de tekst **BEGIN** of **EINDE**.

De volgende informatie wordt weergegeven in het geheugen:

- Tijd - tijdstip van de gebeurtenis.
- Datum – dag en datum waarop de gebeurtenis plaatsvond.
- Gebeurtenis - informatie over het type gebeurtenis dat heeft plaatsgevonden. Sommige gebeurtenissen worden weergegeven met een + (om aan te geven dat een gebeurtenis was gestart of was geactiveerd) of een - (de gebeurtenis was beëindigd of gesloten).
- Gebruiker - wisselende weergave van de naam en het nummer van de gebruiker die de gebeurtenis heeft gestart. Als de gebeurtenis niet gerelateerd is aan een gebruikerscode, bijvoorbeeld activering van een alarm of het sluiten van een laatste zone, wordt er geen gebruikersinformatie weergegeven.

Als u op # drukt terwijl het geheugen wordt weergegeven, verschijnt aanvullende informatie over bepaalde gebeurtenistypen:

- Bij gebruikersgebeurtenissen worden het bediendeel, het gebruikerstype en de blokken die betrekking hebben op de gebeurtenis, weergegeven.
- Bij alarmgebeurtenissen wordt de zoneomschrijving weergegeven, indien geprogrammeerd.
- Bij RF-zones met looptest wordt de gemeten signaalsterkte van iedere RF-component weergegeven.
- De gebeurtenis RS LOGIN geeft de Remote Station-ID weer voor de Remote Servicing-software waarmee verbinding is gemaakt met de centrale.

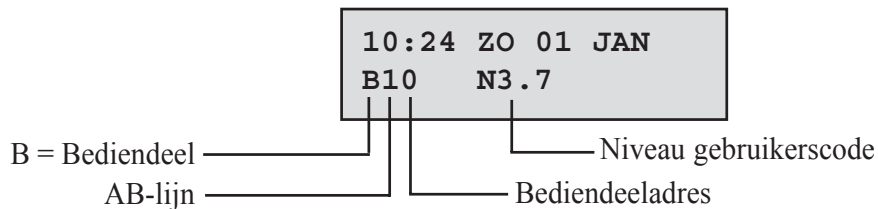
**OPMERKINGEN:**

1. Als twee gelijke gebeurtenissen plaatsvinden binnen één seconde, zal slechts één gebeurtenis in het geheugen worden opgeslagen.
2. Alleen de eerste keer dat een hoge of lage weerstandsmelding voorkomt op één dag wordt in het geheugen opgeslagen. Gelijke gebeurtenissen op dezelfde dag worden tot de eerstvolgende middernacht onderdrukt. Dit wordt gedaan om te voorkomen dat het geheugen wordt gevuld met mogelijk vele hoge of lage weerstandmeldingen van één defecte zone.

U kunt het geheugen printen met de menuoptie **DISPLAY GEH.**. Als u op \* drukt terwijl een gebeurtenis wordt weergegeven, wordt het printen gestart vanaf de weergegeven gebeurtenis tot de meest recente gebeurtenis. Druk op **esc** om het printen af te breken.

**OPMERKING:** Voor de afdrukfunctie moet een seriële printer zijn aangesloten op de Galaxy-centrale via een RS232-printerinterfacemodule of de geïntegreerde seriële RS232-poort.

**Optie 23 – Display System**

Met deze optie krijgt u een beknopt overzicht van de systeemconfiguratie; per keer worden twee regels informatie weergegeven. Met **A** en **B** kunt u door de hele lijst bladeren:

- Blokken Met **A** en **B** bladert u door de blokken **A1–8**, **B1–8**, **C1–8** en **D1–8**
- Blokstatus **U** = Uitgeschakeld, **I** = Ingeschakeld, **D** = Deelbeveiligd en **L** = Lockout voor elk van de weergegeven blokken.

**OPMERKING:** De optie **Blok Status** (zie optie **58 = BEDIENDELEN**) kan worden ingeschakeld om de status van de blokken te zien vanuit de normale banner (bij in- of uitgeschakeld systeem). Druk gelijktijdig op \* en # om deze functie te gebruiken.

- Type Galaxy 48, 96, 264 of 520.
- Versie versie van de software in de Galaxy-centrale.
- Aantal RIO's Aantal RIO's inclusief geïntegreerde RIO's.
- Gebruikte codes Totaal aantal geprogrammeerde codes inclusief de manager-, installateurs- en remote codes.
- Gemonteerde bediendelen 1 - 8 (Galaxy 48), 1 -16 (Galaxy 96/264), 1- 32 (Galaxy 520).
- Communicatiemodules 1-7 (de modules Modem/kiezer, RS232, ISDN, Ethernet, Interne modem/kiezer, Interne RS232-poort en Audio).
- Printer 0-1 (Printerinterfacemodule).
- MAX-modules Aantal MAX-modules op het systeem.
- DCM-modules Aantal deur controle modules op het systeem.
- MUX-modules Aantal MUX-modules in het systeem.
- Locatie centrale Maximaal 16 tekens voor de parameter **Syst.TXT/ID** (optie **51.15.2**).
- Standaardinstelling De standaardinstellingen die in menu 51.17.2 zijn ingesteld.

## Optie 24 – Print Opties (optie 5 in het verkorte menu)

**OPMERKING:** Voor de printfunctie moet een seriële printer zijn aangesloten op de Galaxy-centrale via een RS232-printerinterfacemodule of de geïntegreerde seriële RS232-poort.

Deze optie bevat twee submenu's:

### 1 = Printer Module

### 2 = Int RS232

Met elk van deze twee submenu's hebt de mogelijkheid één van de vier onderstaande opties te printen. Alleen informatie van blokken waaraan de gebruiker is gekoppeld, wordt geprint.

#### 1 = Codes

Gebruikersnummer en -naam, type en toegewezen blokken worden geprint.

**OPMERKING:** Alleen de manager mag gebruikerspincodes printen. Hiervoor moet de parameter **Print Codes** (optie 51.23) zijn ingeschakeld (standaard uitgeschakeld).

#### 2 = Zones

Adres, functie, blok (indien blokkenmode is ingeschakeld), status, omschrijving (indien toegewezen), belstatus, overbrugbare en deelbeveiligde kenmerken, RIO-spanning en zoneweerstand in Ohm worden geprint.

#### 3 = Geheugen

Alle gebeurtenissen uit het geheugen, beginnend met de meest recente gebeurtenis terug in de tijd, worden geprint.

#### 4 = Alles

Codes, zones en gebeurtenisdetails worden na elkaar geprint.

De te printen optie kan worden geselecteerd door het nummer **1-4** in te toetsen, waarna het printen direct begint. Druk op **esc** om het printen te onderbreken.

## Optie 25 - Toegang geheugen

Via deze optie geeft u informatie weer over de DCM- en MAX-lezers plus de gebruikers die zijn aangesloten op het systeem. Er zijn vier opties:

### 1 = Alles

Via deze optie geeft u het toegang geheugen weer, zonder filter. Alle gebeurtenissen worden weergegeven.

**OPMERKING:** Als de toegang mode niet is ingeschakeld (zie optie **69.1 = Toegang Mode**), verschijnt het bericht **Geen toegang** bij het kiezen van deze optie.

### 2 = Gebruiker

Via deze optie geeft u alle gebeurtenissen voor de geselecteerde gebruiker weer. Managers kunnen alle gebruikers weergeven. Afzonderlijke gebruikers kunnen alleen hun eigen gebeurtenissen weergeven.

### 3 = Lezer

Kiest u deze optie als de toegang mode is ingeschakeld (optie 69.1) en er MAX/DCM-modules zijn aangesloten op het systeem, dan worden het adres en de omschrijvingsdetails van de eerste module op het systeem weergegeven. Druk op **A** en **B** om de details van de overige MAX/DCM-modules op het systeem weer te geven.

Als er geen MAX/DCM-modules op het systeem zijn aangesloten, wordt **Niet Gevonden** weergegeven.

### 4 = Datum

Met deze optie kunt u een specifieke datum invoeren in de indeling DD/MM/JJ. Hierdoor springt het display naar een specifieke datum.

## Toegang geheugen

Toegangsgebeurtenissen worden verzonden in de indeling Contact ID, SIA en Alarm Monitoring. Het type toegangsgebeurtenissen dat wordt verzonden, staat in de onderstaande tabel:

Gebeurtenis	Beschrijving	SIA-code	CID-code	Trigger	Moduleadres	Gebr.ID
Geldige kaart	Geldige kaart gebruikt en gevalideerd	DG	421	TOEGANG GEH.	Ja	Ja
Onbekende kaart	De gebruikte kaart is niet geprogrammeerd in het systeem	DD	422	TOEGANG GEH.	Ja	Nee
Ongeldige kaart	Bekende kaart gebruikt, maar ongeldig om een bepaalde reden	DK	422	TOEGANG GEH.	Ja	Ja

**Tabel 6-2. Gebeurtenissen toegangsgeheugen**

Galaxy-variant	Toegang geheugen Gebeurtenisgrootte
GD-48	500
GD-96	1000
GD-264	1000
GD-520	1000

**Tabel 6-3. Gebeurtenisgrootte toegangslogboek**

## Informatie toegangsgeheugen

Het toegangsgeheugen bevat een reden waarom de deur niet werkt. Dit kan zijn:

- Ongeldig Blok
- Blok Ingeschakeld
- Onjuiste Tijd

In het toegang geheugen op het bediendeeldisplay worden de gebruikersgegevens ook weergegeven:

```
01:00 DO 26 APR
GEBRUIKER 001 Ongld
```

Druk op # om de afwijzingsreden weer te geven:

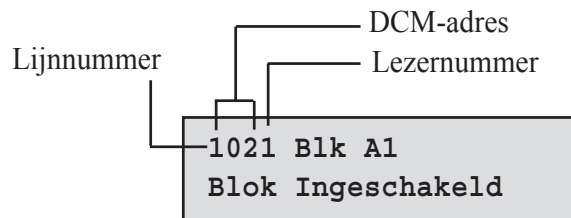

Het lijnnummer voor MAX- of prox-lezers staat in de volgende indeling, bijvoorbeeld 0013:

00 = niet vereist

1 = lijnnummer 1

3 = adresnummer 3.

## Print- en opslagoptie toegang geheugen

Het Toegang-geheugen wordt online geprint en opgeslagen in het geheugen.

Vanuit het Toegang Geheugen worden schermen geprint zoals deze in het geheugen worden weergegeven. Hierdoor is de informatie toegankelijk. De indeling is als volgt:

UU:MM\_XXXXXXXXXX\_USR\_NNN\_UUUUUU\_MYY\_—\_ (39 tekens)

**UU:MM** = tijd van gebeurtenis, weergegeven in uren en minuten (5 tekens). De datum wordt alleen aan het begin van elke dag geprint, te weten om middernacht.

**XXXXXXXXXX** = toegangsmelding: Geldige, Ongeldige of Onbekende kaart (10 tekens)

**GBR** = gebruiker (3 tekens)

**NNN** = gebruikersnummer waaraan de kaart is toegewezen (3 tekens)

**GGGGGG** = omschrijving van de gebruiker (6 tekens)

**M** = adres MAX-lezer (1 teken)

**YY** = fysiek MAX-adres-M10, M24 enz (3 tekens)

- (dash) = ongebruikt tekenslot

\_ (underscore) = dit stelt een spatie voor en wordt niet geprint of weergegeven in het toegangsgeheugen.

Bijvoorbeeld: Er wordt een geldige kaart aangeboden aan de MAX<sup>3</sup> met adres 30 door gebruiker 020.

De naam van de gebruiker is Albert en het tijdstip was 13:48:-

13:48 Geldg GBR 020 Albert M30 –

## LED-status MAX-lezer

Als de MAX Parameters in het MAX-menu wordt geopend in de installateurmode kan het MAX-adres worden weergegeven door op # te drukken. Op de volgende afbeelding wordt dit grafisch weergegeven voor MAX-adres 26.

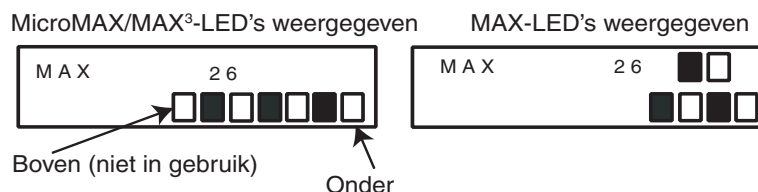

Afbeelding 6-1. LED-status

Op de MAX worden het nummer van de communicatielijnen weergegeven op de bovenste rij en op de MicroMAX/MAX<sup>3</sup> op de tweede en derde rij van boven. De adresnummers staan op de MAX op de onderste regel blokken en op de MicroMAX/MAX<sup>3</sup> op de vier onderste blokken. De bovenste LED van de MicroMAX en MAX<sup>3</sup> is altijd uitgeschakeld in deze mode.

De combinaties staan op de volgende afbeelding:-

Lijnnr.	Moduleadres
1 <input type="checkbox"/> <input type="checkbox"/>	0 <input type="checkbox"/> <input type="checkbox"/> <input type="checkbox"/> <input type="checkbox"/>
2 <input type="checkbox"/> <input type="checkbox"/>	1 <input type="checkbox"/> <input type="checkbox"/> <input type="checkbox"/> <input type="checkbox"/>
3 <input type="checkbox"/> <input type="checkbox"/>	2 <input type="checkbox"/> <input type="checkbox"/> <input type="checkbox"/> <input type="checkbox"/>
4 <input type="checkbox"/> <input type="checkbox"/>	3 <input type="checkbox"/> <input type="checkbox"/> <input type="checkbox"/> <input type="checkbox"/>
	4 <input type="checkbox"/> <input type="checkbox"/> <input type="checkbox"/> <input type="checkbox"/>
	5 <input type="checkbox"/> <input type="checkbox"/> <input type="checkbox"/> <input type="checkbox"/>
	6 <input type="checkbox"/> <input type="checkbox"/> <input type="checkbox"/> <input type="checkbox"/>
	7 <input type="checkbox"/> <input type="checkbox"/> <input type="checkbox"/> <input type="checkbox"/>

Afbeelding 6-2. Lijnnummer/Moduleadres

## Adres

Het eerste getal van het tweecijferige nummer geeft de lijn aan waarop de module is aangesloten (lijn 1 op de Galaxy GD-48, de lijnen 1-2 op de Galaxy GD-96/264 en de lijnen 1-4 op de Galaxy GD-520). Het tweede getal staat voor het fysieke adres van de MAX-module. Voorbeeld: een MAX-adres van **25** is aangesloten op communicatielijn 2 en heeft het fysieke adres **5**.

Druk op # om het MAX-adres binair weer te geven. De bovenste twee vakjes op de bovenste rij geven het nummer van de communicatielijn aan, de onderste vier vakjes geven het fysieke adres weer.

## Omschrijving

De omschrijving bestaat uit maximaal 16 tekens die worden ingevoerd bij de optie **MAX Parameters (69.2.2)** of **DCM Parameters (69.3.1)**.

## Installateurmode

Bij het openen van de optie **Toegang Geh.** in de installateurmode wordt het adres van elke online MAX module weergegeven door het oplichten van de betreffende LED's. Op het bediendeel wordt het MAX moduleadres tevens grafisch weergegeven om de installateur te helpen elk van de MAX modules te identificeren. Door het vergelijken van de afbeeldingen  (LED uit) en  (LED aan) met de LED's op de MAX kan de installateur elke MAX module op het systeem herkennen.

## Toegang geheugen

Het Galaxy-systeem heeft een geheugen voor 1000 (GD-96, GD-264, GD-520) of 500 (GD-48) gebeurtenissen waarin toegangactiveringen worden vastgelegd. Deze buffer wordt door alle lezers van het systeem gedeeld en werkt op een first-in-first-out-basis voor het vervangen van gebeurtenissen wanneer de buffer vol is.

Als u de gebeurtenissen in het toegang geheugen wilt weergeven, selecteert u optie **25 = TOEGANG GEHEUGEN**. Gebruik de toetsen **A** of **B** om het gewenste lezeradres te selecteren en druk vervolgens op de toets **ent**. De eerste gebeurtenis op de geselecteerde lezer wordt weergegeven met de details van tijd, datum en lezersnummer.

Als u het geheugen wilt weergeven, drukt u op de toets **A** om in de tijd vooruit te gaan door de gebeurtenissen of op de toets **B** om achterwaarts te gaan. Druk op de toets **esc** om terug te gaan naar de lezeradresweergave. Als u het geheugen van een andere lezer wilt weergeven, gebruikt u de toets **A** of **B** om het vereiste adres te selecteren. Als u de optie wilt verlaten, drukt u op de toets **esc**.

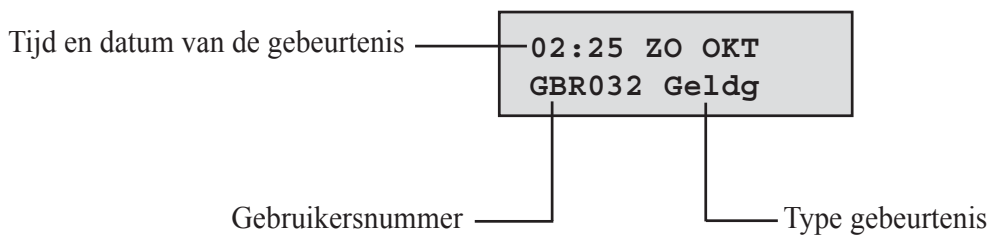

Druk op # voor aanvullende informatie:

```
LEZER01 BlkA1
Ongeldig Blok
```

**OPMERKING:** Zie bijlage D voor meldingen uit het toeganggebeurtenissenlogboek.

## Toeganggebeurtenissen afdrukken

U kunt toeganggebeurtenissen op volgorde printen op een online printer. Als u toeganggebeurtenissen wilt printen, controleert u of optie **51.28 = PARAMETERS.PRINTER ON-LINE** is ingeschakeld. Selecteer optie **51.29 = PARAMETERS.Online Nivo** en voer **2** in om alle systeemgebeurtenissen te printen, inclusief de toeganggebeurtenissen, of **3** om alleen de toeganggebeurtenissen te printen.

**OPMERKING:** Er moet een seriële printer zijn aangesloten op lijn 1 van de Galaxy-centrale en de printer moet altijd online zijn (gereed om af te drukken).



## Testopties

### Optie 31 – Looptest (optie 6 in het verkorte menu)

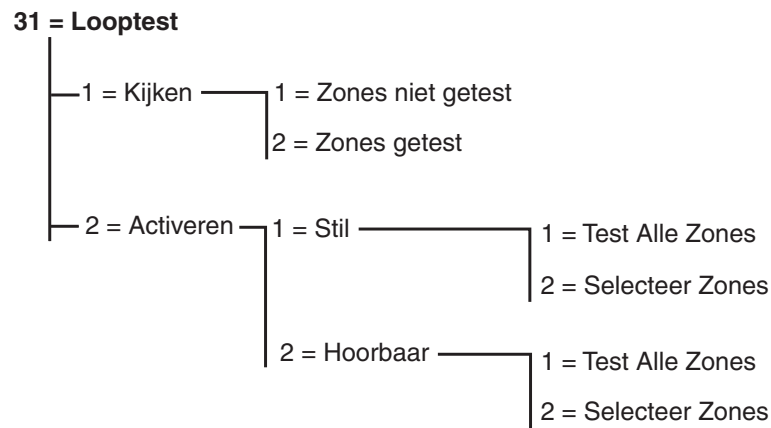

Afbeelding 6-3. Het menu Looptest

#### 31.1 = Kijken

Met deze optie kan de gebruiker zich aanmelden op elk bediendeel om te bekijken welke zones zijn getest en welke nog moeten worden getest.

##### 1 = Zones niet getest

Na het selecteren van deze optie verschijnt de eerste zone die nog niet is getest op het display. Druk op **A** of **B** om door de niet-geteste zones te bladeren.

##### 2 = Zones getest

Na selectie van deze optie kan de gebruiker de zones bekijken die al zijn getest.

#### 31.2 = Activeren

Via deze optie kunt u een looptest stil of hoorbaar laten uitvoeren.

##### 1 = Stil

Met deze optie kan de gebruiker een looptest uitvoeren zonder enig hoorbaar geluid. Deze verloopt volledig stil. Met de looptest kunt u kiezen uit twee methoden voor het testen van zones:

##### 1 = Test alle zones

Met deze optie wordt een looptest gestart die alle zones bevat waarvoor het kenmerk Overbruggen is ingeschakeld (raadpleeg optie **52 = PROGR. ZONES**). Wanneer deze optie wordt geselecteerd, wordt de looptest onmiddellijk gestart. Het bericht **GEEN TOEGANG** wordt weergegeven als alle zones niet-overbrugbaar zijn wanneer u Alle zones selecteert. Niet-overbrugbare zones zijn niet in deze test inbegrepen en blijven gedurende de hele test actief.

##### 2 = Selecteer zones

De gebruiker kan met deze optie zones selecteren voor de looptest, ongeacht het functietype. Er kunnen zo veel zones als nodig worden toegevoegd aan de lijst voordat de test wordt gestart. Wanneer deze optie wordt geactiveerd, worden de details van de eerste zone weergegeven. Elke zone die voor de test nodig is, kan worden geselecteerd met de toetsen **A** of **B** of door het zonenummer in te voeren. Druk op **#** om te schakelen

naar de teststatus van elke zone in de looptest: de teststatus van de zones wijzigt in TEST als deze is opgenomen in de test en in # = TEST als dat niet het geval is. Wanneer alle vereiste zones zijn geselecteerd, drukt u op **ent** om de looptest te starten.

Druk op **\*** om alle zones op te nemen in de looptest met geselecteerde zones, zonder de zones apart te hoeven selecteren. Zodra alle zones zijn geselecteerd, kunt u met **#** geselecteerde zones uit de test verwijderen.

**OPMERKING:** Zones van het type **PA, PA-STIL, PA-VERT, PA-VER/ST** en **BRAND** worden niet in de test opgenomen als alle zones zijn opgenomen met **\***.

De responstijd van de zones wordt gereduceerd tot 20 ms (40 ms voor RF RIO's) zolang de looptest duurt, om verbroken verbindingen of beschadigde kabels te kunnen detecteren.

Na het starten van de looptest leidt het openen van een zone (of een zone die al open is bij de start van de test) tot uitgangen die zijn geprogrammeerd als **E/E-signalering** (indien optie 2 = Hoorbaar is geselecteerd). Indien één zone is geopend, worden op het bediendeel het adres en de functie van de zone weergegeven. Indien meerdere zones zijn geopend, wordt op het bediendeel aangegeven hoeveel zones zijn geopend. U kunt de geopende zones weergeven voor op de toetsen **A** of **B** te drukken.

**OPMERKING:** Bij de **looptest** wordt de status van de zones niet weergegeven. Als er in de hoorbare looptest een open zone in de looptest is opgenomen, wordt de **E/E-signalering** geactiveerd zodra u de test hebt gestart en blijft actief totdat de zone is gesloten.

Wanneer de looptest actief is, wordt het bericht **LOOPTEST ACTIEF / [ESC] = STOPPEN** weergegeven. Druk op **#** om alle zones weer te geven waarvoor de looptest is uitgevoerd. Als u wilt terugkeren naar de looptest, drukt u nogmaals op **#**.

**OPMERKING:** Voor RF-zones zal bij een looptest ook de signaalsterkte worden weergegeven. De RF RIO heeft gedurende de looptest een gereduceerde gevoeligheid.

## 2 = Hoorbaar

Met deze optie kan de gebruiker een looptest uitvoeren die **wel** is te horen. Deze looptest werkt hetzelfde als de stille looptest.

## De looptest beëindigen

Als u de looptest wilt beëindigen, drukt u op de toets **esc**. De test wordt automatisch beëindigd als er gedurende 20 minuten geen zones zijn geactiveerd.

U kunt de resultaten van de test weergeven door het geheugen te openen (raadpleeg optie **22 = DISPLAY GEHEUGEN**). De start van de looptest wordt weergegeven als **LOOPTEST +**. Van iedere zone die is getest, ook al is de zone meerdere malen geactiveerd, wordt één keer een melding in het geheugen geregistreerd. Het einde van de looptest wordt aangegeven als **LOOPTEST -**.

## Optie 32 - Test uitgang

De uitgangen worden getest per uitgangsfunctie: als u bijvoorbeeld **01 = SIRENE** selecteert, worden alle uitgangen met de functie **Sirene** geactiveerd. Zie optie **53 = PROGR. UITG.** voor een volledige beschrijving van elke uitgangsfunctie.

Na het selecteren van de optie **Test uitgang** verschijnt uitgangsfunctie **01 = SIRENE** als keuze. Druk op **A** of **B** om de gewenste uitgangsfunctie te selecteren, of toets direct het nummer van de uitgangsfunctie, bijvoorbeeld **13** voor **SECURITY**. Druk op **ent** als u de geselecteerde uitgangsfunctie wilt testen. Met **ent** schakelt u de functie naar wens **AAN** of **UIT**. Druk op **esc** als u de optie **Test uitgang** wilt verlaten.

### Gebruikers

Gebruikers met niveau 2.5 en 3.6 hebben alleen toegang tot **01 = SIRENE** en **02 = FLITSER A** van de optie **Test uitgang**. Alleen de installateur heeft toegang tot alle uitgangsfuncties.

## Wijzigingsopties

### Optie 41 – Tijd en datum (optie 7 in het verkorte menu)

De optie **Tijd en datum** kan worden gebruikt en gewijzigd door gebruikers met niveau 3.6, de installateur en de remote code. Als blokken zijn vergrendeld, kan de tijd en datum niet worden gewijzigd.

#### Tijd en datum wijzigen

Met de optie **Tijd en datum** kunt u de systeemtijd en -datum wijzigen. Na selectie van deze optie verschijnt op het menu de keuze **A = TIJD B = DATUM**. Druk op **A** om de tijd te selecteren. Hiermee kunt u een nieuwe tijd invoeren. De tijd moet een geldig getal van vier cijfers in de 24-uurs notatie (uu:mm) zijn. Als u een geldige tijd hebt ingevoerd, wordt deze automatisch geaccepteerd en wordt teruggekeerd naar het selectiescherm. Druk op **B** om de datum te selecteren. Hiermee kunt u een nieuwe datum invoeren. De datum moet een geldig nummer zijn dat uit zes cijfers bestaat in de notatie dag-maand-jaar (dd-mm-jj). Als u een geldige datum hebt ingevoerd, wordt deze automatisch geaccepteerd en wordt teruggekeerd naar het selectiescherm.

**OPMERKING:** De tijd en datum kunnen worden gewijzigd als blokken zijn ingeschakeld.

#### Kloksnelheid aanpassen

Variaties in de nauwkeurigheid van de kloksnelheid kunt u compenseren door op # te drukken als het selectiescherm **A = TIJD B = DATUM** in het menu **Tijd en datum** wordt weergegeven. Op het bediendeeldisplay wordt gevraagd of u de **KLOK SNELHEID/WK** in seconden wilt invoeren; het bereik is 0 – 120 seconden. Als de klok moet worden bijgesteld, voert u het gewenste aantal seconden in. Als de klok voorloopt, voert u het gewenste aantal seconden in en drukt u op \*; met \* zet u de klok dus terug.

## Optie 42 – Wijzig Codes (optie 8 in het verkorte menu)

Met de menuoptie **Wijzig Codes** kunt u codes toewijzen, wijzigen en verwijderen waarmee gebruikers toegang hebben tot het systeem en dit kunnen bedienen. De optie **Wijzig Codes** bevat drie submenu's:

- 1. Gebr. Codes** - onderverdeeld in elf menu's (afhankelijk van het type centrale dat wordt gebruikt en of de blokkenmode en toegangmode zijn ingeschakeld). Met deze menu's wordt alle toegangsinformatie bepaald voor gebruikers met een pincode. Via deze optie kunt u ook kaartgegevens toewijzen aan gebruikersnummers.
- 2. PIN Waarsch** - Stel hier de waarschuwingsperiode in waarbinnen gebruikers hun pincode moeten wijzigen (zie optie **51.42 = PARAMETER.Wijzig PIN**).
- 3. Kaartgebruikers** - Met deze optie bepaalt u de tags/kaarten voor verschillende gebruikers op het systeem.

### Programmeercodes

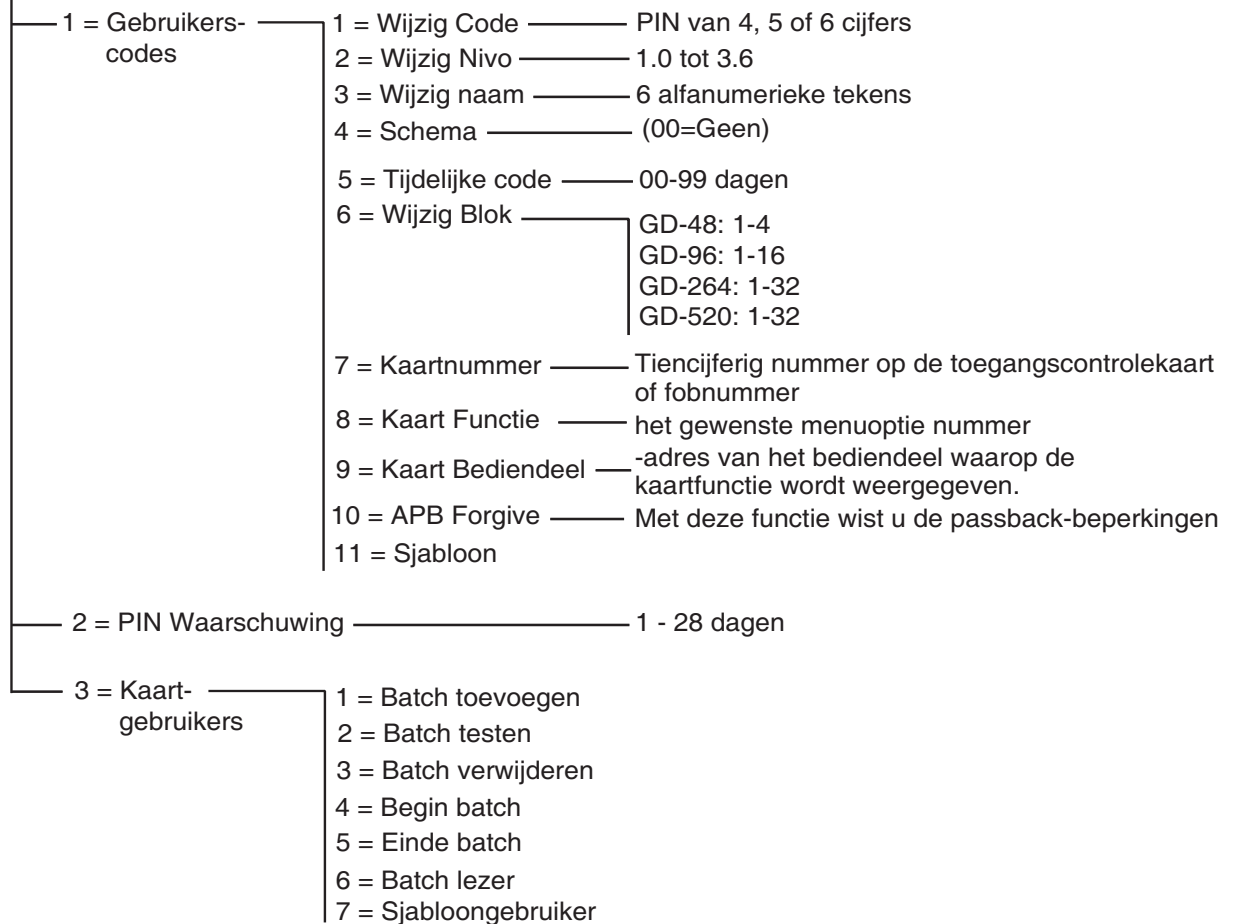

Afbeelding 6-4. Programmeercodes

## Standaardcodes

Het Galaxy-systeem kent vier standaardcodes: voor de manager, de installateur, de remote en de autorisatiecode. Zie de onderstaande tabel:

Galaxy	Aantal codes	Manager		Installateur		Remote		Autorisatie*	
		Standaard PIN	Gebruikersnr.	Standaard PIN	Gebruikersnr.	Standaard PIN	Gebruikersnr.	Standaard PIN	Gebruikersnr.
GD-48	100	12345	98	112233	99	543210	100	-	97
GD-96	250	12345	248	112233	249	543210	250	-	247
GD-264	1000	12345	998	112233	999	54321	1000		997
GD-520	1000	12345	998	112233	999	543210	1000	-	997

**Tabel 6-4. Standaardcodes**

\* De autorisatiecode is een secundaire systeembeheercode, maar is standaard niet geprogrammeerd.

## Installateurcode

- Installateurtoegang kan worden ingeschakeld in menu 48.1. Dit menu is alleen beschikbaar voor gebruikers met niveau 3.6.
- De pincode voor de installateur kan alleen worden gewijzigd via de installateurcode.
- Met de installateurcode kunnen de manager- of gebruiker codes niet worden toegekend, gewijzigd of verwijderd.
- Bij het openen van de installateurmode wordt elk blok dat is ingeschakeld, ontoegankelijk voor de installateur. Het ingeschakelde blokken kunnen niet worden toegewezen aan zones, uitgangen en andere functies voor bloktoewijzing.
- Als het systeem in de installateurmode staat, wordt er niet gecontroleerd op sabotage, maar blijven alle zones die constant worden bewaakt, **Paniek**-zonetypen, **24uur**, **Security**, **Brand** wel actief.
- Als het systeem in installateurmode staat, wordt de installateurbanner getoond op alle bediendelen en wordt de melding **INSTALLATEURMODE** weergegeven.

Toegang tot de installateurmode **moet** worden toegestaan via een geldige gebruikerscode met niveau 3.6 (zie optie **48 = INST. TOEG.**). De installateurcode moet worden ingevoerd binnen vijf minuten nadat de optie is ingeschakeld. Bij het invoeren van de installateurcode krijgt u direct toegang tot de mode, zonder dat er een sabotagealarm wordt geactiveerd; **INSTALLATEURMODE** wordt weergegeven op het bediendeel. Als de code niet binnen vijf minuten wordt ingevoerd, is de installateurcode ongeldig en verschijnt de melding **Niet voldoende toegangsrechten** op het bediendeel. Is er eenmaal toegang verkregen tot de installateurmode, dan is er geen limiet verbonden aan de tijdsduur dat de installateur in de mode kan blijven.

**OPMERKING:** Tweemaal invoeren van de installateurcode op een systeem waarvoor gebruikersautorisatie is vereist, geeft geen toegang tot de installateurmode.

## ATM-gebruikerscodes

ATM-gebruikerscodes (Automatic Teller Machine) werken in combinatie met ATM-zonetypes (raadpleeg menuoptie **52.48-51=Progr. Zones ATM1-4**). U kunt ATM-gebruikerscodes niet gebruiken als normale gebruikerscodes voor inschakelen/uitschakelen, enz. In de volgende tabel staan de gebruikers voor elke Galaxy-variant die speciaal als ATM-gebruikers zijn ingesteld.

Galaxy-variant	Gebruikerscodes
GD-48	94 tot en met 96
GD-96	242 tot en met 246
GD-264	986 tot en met 995
GD-520	986 tot en met 995

Tabel 6-5. ATM-gebruikerscodes

## Installateurmode afsluiten

1. Ga terug naar de installateursbanner.
2. Toets de installateurcode.
3. Druk op **esc**.

De afsluitprocedure wordt gestart op de Galaxy-centrale door de integriteit en veiligheid van het systeem te controleren:

- **CONTROLE SABOTAGE LUSSEN** — Eerst wordt berekend of de stand-by accu in staat is het systeem voor de vereiste periode te voeden (zoals ingevoerd voor de parameter **Backup tijd** (zie optie **51.37**). Daarna wordt gecontroleerd of er geen sabotageomstandigheden aanwezig zijn op de centrale, modules of zones.
- **SYSTEEM MODULES** — Als er geen sabotage wordt geconstateerd, zal worden gecontroleerd of er modules aan het systeem zijn toegevoegd of verwijderd.
- Als geen modules zijn toegevoegd of verwijderd, verschijnt de tekst **GEEN MOD. TOEGEV. [ESC] = DOORGAAN**. Druk op **esc** om terug te keren naar de normale banner.
- Als er modules zijn verwijderd, worden deze als ontbrekend aangegeven; de installateur wordt opgedragen de ontbrekende modules te bekijken en deze uit het systeem te verwijderen door op \* te drukken. Er verschijnt een waarschuwing voordat de module wordt verwijderd. Druk op **ent** ter bevestiging. Zodra alle ontbrekende modules zijn verwijderd, wordt op de Galaxy het huidige en voormalige aantal aangesloten modules worden weergegeven, voordat het systeem terugkeert naar de normale banner.
- Als er modules zijn toegevoegd, wordt op de Galaxy het huidige en voormalige aantal aangesloten modules worden weergegeven, voordat het systeem terugkeert naar de normale banner.

Als op enig moment op **esc** wordt gedrukt tijdens het verlaten van de installateurmode, wordt de procedure afgebroken en keert de Galaxy-centrale terug in de installateurmode. Het kan enkele seconden duren voordat dit is voltooid.

## Managercode

De manager mag:

- de pincode van de manager wijzigen (de pincode van de manager kan niet worden verwijderd) de kaartfuncties toewijzen aan de code.

Indien toegestaan via menuoptie 48.2 mag de manager tevens:

- de optie **GEBR. CODES** programmeren voor elke gebruikerscode;
- andere codes toewijzen tot managertype (3.6).

**OPMERKING:** De pincode van de manager kan met behulp van de installateur- en remote code worden gereset naar de standaardcode (12345) via de parameter **Reset Managr** (zie optie **51.21**).

De managercode staat standaard op blokkenkeuze als de blokkenmode is ingeschakeld. De manager kan de optie voor blokkenkeuze in- en uitschakelen met behulp van de toets \*.

De managercode staat standaard zo ingesteld dat het hele menu kan worden geopend (optie 11 t/m 48). Voor enkel toegang tot het verkorte menu (optie 0 t/m 9) verwijdert u de \* die aan de manager is toegewezen in de optie **Wijzig Nivo**.

## Programmeercodes

Elke gebruiker met een pincode mag de eigen code wijzigen. Gebruikers hebben geen toegang tot gebruikerscodes van anderen. De enige uitzondering hierop is de managercode.

### 42.1 = Gebruikerscodes

Voer optie **42=Wijzig Codes** in en selecteer **1=Gebruikerscodes**. Druk op **ent**. De details van de eerste gebruiker (**Gebruiker 001**) worden weergegeven. De volgende informatie wordt op het bediendeel weergegeven.

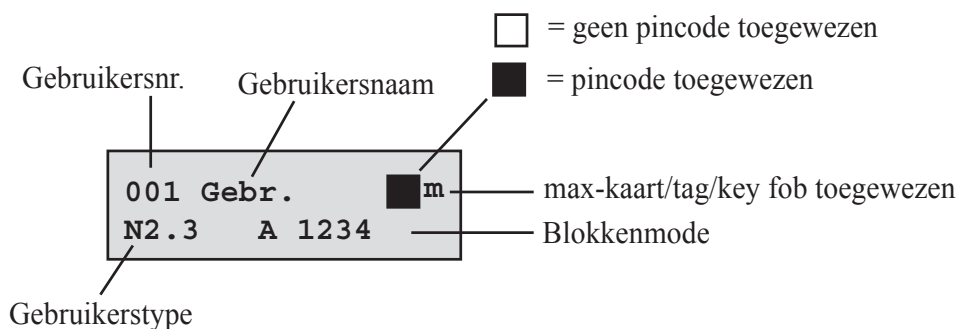

U kunt de verschillende gebruikers weergeven via **A** en **B**, of u kunt een specifieke gebruiker selecteren door het gewenste gebruikersnummer in te voeren, bijvoorbeeld 023, 069. Als de gewenste code wordt weergegeven, drukt u op **ent** in de wijzigingsopties voor de gebruikerscode te selecteren; **1=Wijzig Code** wordt weergegeven. U kunt de beschikbare wijzigingsopties weergegeven door op **A** of **B** te drukken. Druk op **ent** om de gewenste optie te selecteren. De opties worden hieronder uitgelegd.



## STANDAARDGEBRUIKERTOEGANG

### 1 = Wijzig Code

Met de pincode wordt elke gebruiker op de Galaxy-centrale geïdentificeerd en kan de gebruiker het systeem bedienen. Met de optie **Wijzig Code** kunt u een pincode toewijzen aan een gebruiker of een bestaande pincode wijzigen. De pincode moet een getal zijn dat uit vier, vijf of zes cijfers bestaat en uniek zijn.

**OPMERKING:** Het aantal tekens van de pincode is afhankelijk van de programmering van parameter **51.66=Min. PIN Form..**

Als een dubbele pincode wordt toegewezen, wordt het bericht **DUBBELE INGAVE** weergegeven en wordt de pincode niet toegewezen aan de gebruiker. Wanneer een cijfer wordt ingevoerd, verschijnt dit op de onderste regel van het display. Druk op \* om het laatste cijfer te verwijderen of blijf drukken op \* om alle cijfers te verwijderen. Wanneer de correcte pincode is toegewezen, drukt u op **ent** om het programmeren te beëindigen. Als er al een kaartnr. was toegewezen, verschijnt op het display de vraag: **Verwijd. Kaart Nr? A = JA, B = NEE**. Na beantwoording van de vraag keert u terug naar het vorige menuniveau. Wanneer een pincode is toegewezen aan een gebruikersnummer, verschijnt een dicht vierkantje (■) op de bovenste regel van het scherm met gegevens over het gebruikersnummer.

## TOEGANG VOOR GEAUTORISEERDE MANAGER

### Pincode verwijderen

U kunt pincodes volledig verwijderen door de toets \* te gebruiken in plaats van een cijfer in te voeren. Wanneer geen pincode is toegewezen aan een gebruikersnummer, verschijnt een leeg vierkantje (□) op de bovenste regel van het scherm met gegevens over het gebruikersnummer.

### Dual Code

Als u een gebruikerscode wilt programmeren als **dual code**, drukt u op # wanneer de optie **Wijzig Code** is geselecteerd. Aan het begin van de toegewezen gebruikerspincode verschijnt een hekje (#1314). Wanneer een PIN is toegewezen als dual code, verschijnen twee dichte vierkantjes (■ ■) op de bovenste regel van het scherm met gegevens over het gebruikersnummer.

**OPMERKING:** De managercode kan niet als dual code worden toegewezen.

### Gebruik van dual codes

Het invoeren van één deel van een dual code biedt geen toegang tot het menu. Ook kan het systeem hiermee niet worden in en uitgeschakeld. Het bericht **GEEN TOEGANG: VOER 2e CODE IN** verschijnt. U moet binnen 60 seconden na het eerste deel van de dual code, het tweede deel van de dual code invoeren om toegang te krijgen tot het menu of het systeem in- of uitschakelen. Dual codes kunnen verschillende niveaus hebben. Toegang tot het systeem wordt verkregen met de hoogste code, of deze nu als eerste of tweede wordt ingevoerd.

Als u slechts één deel van een dual code invoert, zonder binnen 60 seconden het tweede deel van de dual code in te voeren, wordt dit opgeslagen in het geheugen als **Onjuiste Code**; alle uitgangen met de functie **Onjuiste Code** worden geactiveerd.

### Dubbel Focus

Als bij het kaartnummer voor dezelfde gebruiker een [#] is ingevoerd, zal de gebruiker zowel de pincode moeten invoeren als de kaart moeten aanbieden om de gewenste functie uit te voeren.

## 2 = Wijzig Nivo

Aan elke gebruiker wordt een toegangsniveau toegewezen waarmee wordt bepaald welke menuopties beschikbaar zijn voor de betreffende gebruiker. De programmeerbare niveaus lopen van 1.0 t/m 2.5.

3.6 wordt toegewezen aan de manager.

3.7 wordt toegewezen aan de installateur — dit staat vast en kan niet worden toegewezen aan gebruikerscodes.

3.8 wordt toegewezen aan de remote code. Dit staat vast en kan niet worden toegewezen aan installateur- of gebruikerscodes. De remote code kan enkel worden gebruikt via bediendelen die toegekend zijn aan communicatiemodules.

Bij het selecteren van deze optie voert u het niveau in dat u aan de gebruiker wilt toewijzen en drukt u op **ent** om het programmeren te beëindigen en terug te keren naar het vorige menuniveau.

Niveau EN50131-1	Niveau		Beschikbaarheid toegang
1	1.0†	Bewaker	Opgeslagen in geheugen - geen andere optie
2	2.1†	Schoonmaker	Kan het systeem alleen inschakelen en de eigen pincode wijzigen
2	2.2†	Oppasser	Kan het systeem alleen in- en uitschakelen en de eigen pincode wijzigen
2	2.3	Gebruikers	Menuopties 11 - 19
2	2.4	Gebruikers	Menuopties 11 - 25
2	2.5	Gebruikers	Menuopties 11 - 32
2	3.6‡	Manager	Menuopties 11 - 48
3	3.7‡	Installateur	Menuopties 11 - 71
3	3.8‡	Remote	Menuopties 11 - 71
† Geen toegang tot menufuncties. ‡ De codes voor de manager, installateur en remote toegang (de laatste drie codes in het systeem) zijn vast en kunnen niet opnieuw worden geprogrammeerd. OPMERKING: Alle niveaus behalve Bewaker kunnen de eigen pincode wijzigen.			

Tabel 6-6. Toegangsniveaus voor gebruikers

## Dwangcode

Als u op # drukt wanneer de optie **Wijzig Nivo** is geactiveerd, wordt de huidige gebruikerscode toegewezen als **dwangcode**. Wanneer op enig moment een **dwangcode** wordt ingevoerd, worden uitgangen met de functie **Overval** (zie optie **53 = PROGR. UITG.**) geactiveerd. Er is geen limiet voor het aantal codes dat als **dwangcodes** kan worden toegewezen. Invoer van een geldige gebruikerscode, gevolgd door ##, is ook een dwangcode.

## Verkort menu

Alle gebruikerscodes vanaf niveau 2.3 hebben standaard toegang tot het verkorte menu. Dit menu bestaat uit een selectie van tien opties (0 t/m 9) uit de menuopties 11 t/m 68. De toegang tot het verkorte menu wordt bepaald door het gebruikerstype. U kunt een willekeurige gebruiker toegang geven tot het volledige menu door een \* toe te wijzen aan de gebruiker wanneer de optie **Wijzig Nivo** is geactiveerd. Dit betekent dat een gebruiker met een code van het type \*2.5 heeft tot het volledige menu van optie 11 t/m 42. Geen enkele code heeft toegang tot beide menu's.

De installateur kan de opties in het verkorte menu herprogrammeren (zie optie **59 = GEBR.MENU**).

**OPMERKING:** de managercode heeft standaard toegang tot het volledige menu.

De installateur kan het toegangstype voor menuopties instellen (zie optie **68 = MENU NIVEAU**); dit biedt de mogelijkheid menu's toegankelijk te maken voor gebruikers die normaal niet in dat menu kunnen komen.

### 3 = Wijzig Naam

Met deze optie kunt u een naam toewijzen aan de gebruiker (maximaal 6 tekens). Alle gebruikerscodes hebben standaard de naam **GEBR.**. De installateur (**Inst.**) en manager (**MANAGR**) staan vast en kunnen niet opnieuw worden geprogrammeerd. Wanneer u de optie **Wijzig naam** kiest, verschijnt op de onderste regel van het bediendeel een sectie met alfanumerieke tekens die kunnen worden toegewezen aan de gebruikersnaam. De cursor knippert op de letter **L**. Druk op \* om de letters van de standaardnaam of de vorige naam te wissen. Nadat u de vorige naam hebt gewist, verplaatst u de cursor naar de eerste letter van de naam met **A** of **B** en drukt u op **ent**. Het geselecteerde teken verschijnt op de bovenste regel. Doe vervolgens hetzelfde voor alle overige letters van de naam.

Met # schakelt u tussen hoofdletters, kleine letters en de systeembibliotheek. U selecteert de alfanumerieke tekens en bibliotheekwoorden door het teken of woordreferentienummer in te voeren (zie **Bijlage A — Bibliotheek**) of door op **A** of **B** te drukken.

Als u de gebruikersnaam hebt ingevoerd, drukt u op **esc** om het programmeren te beëindigen en terug te keren naar het vorige menuniveau.

### 4 = Schema

Met deze optie kan met de pincode van de gebruiker toegang worden verkregen tot de menuopties voor in- en uitschakeling van de centrale. De pincode werkt alleen wanneer een toegewezen weekschema dat met **optie 65.1** is gemaakt, niet actief is.

Als een gebruiker de pincode probeert te gebruiken wanneer het toegewezen schema actief is, wordt een gebeurtenis voor een illegale code in het geheugen geregistreerd en worden de uitgangen geactiveerd die als illegale code zijn geprogrammeerd.

Als u deze optie instelt op **00=Geen**, werken pincodes altijd.

**OPMERKING:** Met deze optie wordt **geen** kaarttoegang via deuren beheerd. De toegang wordt nu beheerd door sjablonen en is toegewezen aan een gebruiker in optie **42.11=Sjabloon**.

## 5 = Tijdelijke codes

Via de optie Tijdelijke codes kunt u een tijdelijke pincode toewijzen aan een gebruiker. Wanneer u deze optie selecteert, voert u het aantal dagen (0 – 99) in dat de code actief blijft. De standaardinstelling is **0**. Dit betekent dat de code permanent is. Een tijdelijke code verloopt en wordt uit de lijst van codes verwijderd om middernacht na het toegewezen aantal dagen. Een code die is toegewezen als **tijdelijke code**, wordt in het scherm met gebruikerscodes gemarkeerd met een ^ tussen het gebruikersnummer en de gebruikersnaam, bijvoorbeeld **001^ GEBR**.

**OPMERKING:** De manager-, installateur- en remote code kunnen niet worden toegewezen als **tijdelijke code**.

## Wijzig PIN

Als de functie **Wijzig PIN** bij de optie **Tijdelijke Code** is ingeschakeld voor een gebruiker, moet deze na een vooraf ingestelde periode een nieuwe pincode definiëren (zie optie **51.42 = PARAMETERS.Wijzig PIN**). Als dat niet gebeurt, verloopt de pincode van de gebruiker en kan deze niet meer worden gebruikt.

Als u een gebruikerscode wilt instellen als pincodewijzigingscode selecteert u de optie **Tijdelijke Code** en drukt u op \* in plaats van het aantal dagen voor een tijdelijke code in te voeren. Druk op **ent** om het programmeren te beëindigen en terug te keren naar het vorige menuniveau. Een code die is toegewezen als pincodewijzigingscode, wordt in het scherm met gebruikerscodes gemarkeerd met een \* tussen het gebruikersnummer en de gebruikersnaam, bijvoorbeeld **001\*GEBR**. De managercode, installateurcode en remote code kunnen niet worden toegewezen als **pincodewijzigingscodes**.

Als de waarde die bij de parameter **Wijzig PIN** is ingevoerd, **0** is, is de code toegewezen als een permanente pincode. Er verschijnt kort een waarschuwing om aan te geven dat er niet wordt gevraagd om een **pincodewijziging** wordt gevraagd. Is er echter bij **Wijzig PIN** een waarde in het bereik van 1 tot en met 12 ingevoerd, dan stelt dit het aantal maanden voor dat de code geldig is. Voor het einde van die periode moet de code gewijzigd zijn, anders verloopt de code.

**OPMERKING:** De pincode vervalst op de eerste dag van de volgende maand.

Via de optie **PIN Waarschuwing** (zie optie **42.2**) kunt u een waarschuwing (1 t/m 28 dagen) instellen om aan te geven dat de pincode moet worden gewijzigd. Hierdoor wordt de gebruiker gevraagd een nieuwe code in te stellen wanneer de bijna verlopen code wordt ingevoerd tijdens de **PIN-waarschuwingsperiode** (behalve tijdens het uitschakelen van het systeem). De nieuwe pincode **moet** bestaan uit zes cijfers en **moet** verschillen van elke andere actieve pincode, inclusief de bestaande pincode van de gebruiker. De nieuwe pincode moet opnieuw worden ingevoerd ter bevestiging. Als de pincode geldig is, keert de gebruiker terug naar de banner. Als op **esc** wordt gedrukt of als de nieuwe pincode ongeldig is, kan de gebruiker de centrale op de normale manier blijven gebruiken. De volgende keer dat de pincode wordt ingevoerd, wordt de gebruiker opnieuw gevraagd de pincode te wijzigen.

**OPMERKING:** Als de gebruiker geen nieuwe pincode heeft ingevoerd aan het einde van de **PIN-waarschuwingsperiode**, wordt de pincode gewist als het systeem de volgende keer wordt uitgeschakeld.

## 6 = Wijzig Blok

Met deze optie bepaalt u tot welke systeemblokken de gebruiker toegang heeft en welke controle de gebruiker heeft over de desbetreffende blokken. De optie **Wijzig Blok** is alleen beschikbaar als de blokkenmode is ingeschakeld.

### Multibloksystemen

De grotere Galaxy-centrales beschikken over 32 blokken. Deze worden weergegeven op het bediendeel in blokken van acht blokken, die zijn onderverdeeld in A, B, C en D.

Druk op 1 t/m 8 om de relevante blokken van het betreffende blok toe te wijzen aan de gebruiker.

Code is ingeschakeld (zie optie **63.1 = OPTIES.Blokken**). Blokken zijn standaard uitgeschakeld.

De blokken die aan de gebruiker zijn toegewezen, worden weergegeven bij het selecteren van de optie **Wijzig Blok**. Alle gebruikers behoren standaard tot Blok 1. Wanneer u op een bloknummer drukt, wordt het overeenkomstige blok toegewezen aan de gebruiker. Als u bijvoorbeeld op **2** en **3** drukt, worden Blok 2 en 3 toegewezen aan de gebruiker. Als u op **1** drukt wanneer Blok 1 al is toegewezen, wordt Blok 1 verwijderd uit de gebruikerscode. Als de gebruiker blokken mag selecteren, drukt u op **\***. Wanneer alle gewenste blokken zijn toegewezen aan de gebruiker, drukt u op **ent** om het programmeren te beëindigen en terug te keren naar het vorige menuniveau.

### Multiblokssystemen

De grotere Galaxy-centrales beschikken over 32 blokken. Deze worden weergegeven op het bediendeel in blokken van acht blokken, die zijn onderverdeeld in A, B, C en D.

Druk op 1 t/m 8 om de relevante blokken van het betreffende blok toe te wijzen aan de gebruiker.

Groepsblok	Fysieke groepen
A1-8	1-8
B1-8	9-16
C1-8	17-24
D1-8	25-32

Tabel 6-7. Blokken

### Blokopties

#### Enkel blok

Een gebruiker kan aan één specifiek blok worden toegewezen. In dat geval heeft gebruikerstype 2.2 en hoger alleen toegang tot dat blok, en kan alleen dat blok worden in- en uitgeschakeld.

#### Meerdere blokken

Gebruikers kunnen aan meer dan één blok worden toegewezen. In dat geval heeft de gebruiker toegang tot al die blokken tegelijk en kan met al die blokken tegelijk worden gewerkt. De gebruiker kan niet één specifiek blok of een combinatie van blokken in de lijst van toegewezen blokken selecteren.

#### Blokkenkeuze

Gebruikers kunnen aan meer dan één blok worden toegewezen maar kunnen mogelijk ook bepalen welke van de toegewezen blokken ze willen weergeven, of willen in- of uitschakelen. Door op **\*** te drukken bij het toewijzen van blokken aan de gebruiker, activeert u de mogelijkheid om blokken te selecteren.

### OPMERKINGEN:

1. De manager-, installateur- en remote code zijn vast en kunnen niet opnieuw worden geprogrammeerd.
2. Voor de manager-, installateur- en remote code is standaard blokkenkeuze ingeschakeld. De manager kan de mogelijkheid om blokken te selecteren, verwijderen. Voor de installateur en remote code staat blokkenkeuze vast.
3. Gebruikers die optie **42 = WIJZIG CODES** mogen openen, kunnen alleen de blokken toewijzen die zijn toegewezen aan hun eigen gebruikerscode. Een gebruiker die geen toegang heeft tot blok 4, kan blok 4 dus niet toewijzen aan een andere gebruikerscode.

### 7 = Kaartnummer

Het kaartnummer bevat:

- het serienummer van een toegangbeheerkaart of
- het tiencijferige nummer dat met een laser in de kaart/keyfob/tag is gebrand.
- Een nummer voor RF-keyfobidentificatie dat is gegenereerd door de RF RIO.
- De via de zelflerende systeemfunctie gedecodeerde code van kaarten/tags voor gebruik in combinatie met de keyprox/DCM-lezers.

De kaart/tag/key fob wordt geïdentificeerd aan de hand van deze nummers en verwijst naar de gebruiker waaraan het is toegewezen.

Standaard is het kaartnummer leeg.

Voer het gewenste nummer als volgt in:

1. Voer het unieke tiencijferige nummer in dat met een laser in de kaart/keyfob/tag is gebrand **of** voer de unieke RF-knopidentificatie in die is gegenereerd door de RF RIO (zie de instructies voor het programmeren van de RF RIO (III-0076) voor meer informatie) **of** druk tegelijkertijd op **A** en **1** op de KeyProx en houd de kaart/key fob binnen vijf seconden voor de KeyProx-lezer. Het gedecodeerde kaartnummer wordt via de zelflerende functie gedecodeerd op de Galaxy-centrale en verschijnt op de KeyProx.
2. Druk op **ent** om de programmering op te slaan en terug te keren naar het vorige menuniveau.

**OPMERKING:** U kunt een kaartnummer toewijzen aan een gebruikerscode waaraan geen pincode is toegewezen. Alle overige opties voor deze gebruiker zijn geldig voor de geprogrammeerde MAX-kaart/-tag/-key fob.

**OPMERKING:** Voor toegangbeheerkaarten waarop geen serienummer is gebrand, kan het kaartnummer worden afgelezen in het menu **Batch toevoegen** (42.3.1).

## 8 = Kaartfunctie

De kaart/keyfob/tag kan worden toegewezen aan één menuoptie. De gebruiker moet het recht hebben om de menuoptie die aan de kaart is toegewezen, te openen op basis van het toegewezen gebruikersniveau of de menuoptie **68 = Menu Niveau**.

De standaardinstelling is **Niet Gebruikt**. U wijst een nieuwe optie toe door met **A** of **B** te bladeren tot de gewenste optie verschijnt, of door het optienummer direct in te voeren en vervolgens ter bevestiging op **ent** te drukken.

## 9 = Kaart Bediendeel

De werking van de menuoptie die is toegewezen aan de kaart kan worden beperkt tot één bediendeel. Wanneer u deze optie selecteert, verschijnt **\*\*** op het scherm om aan te geven dat er geen bediendeel is opgegeven. Als u een bediendeel wilt opgeven, drukt u op **#**. Het adres van het eerste bediendeel in het systeem wordt weergegeven. Selecteer het gewenste bediendeel met **A** of **B** en druk op **ent** ter bevestiging van de selectie.

**OPMERKING:** Het adres van het bediendeel dat momenteel wordt gebruikt, wordt aangegeven door een zwart knipperend blokje op het eerste cijfer van het bediendeeladres.

## Bediening met MAX-kaarten

De geprogrammeerde functie op de MAX-kaart wordt geactiveerd als:

- de kaart, key fob of tag gedurende drie seconden voor de MAX/MicroMAX/KeyProx-lezer wordt gehouden, **of**
- op de geprogrammeerde RF keyfob-knop wordt gedrukt. Let op! Als knop 1 van de RF keyfob is geprogrammeerd als inschakelfunctie, wordt knop 2 automatisch de uitschakelfunctie, zo lang knop 2 is geprogrammeerd als MAX-functie op de RF RIO.

Bij gebruik van een MAX/MicroMAX of KeyProx moet de lezer of KeyProx minstens één blok gemeenschappelijk hebben met de gebruiker. Het bediendeel dat is opgegeven bij **Kaart Bediendeel** geeft de toegewezen kaartfunctie aan.

## Dual Functies

Als een **#** aan het nummer van een kaart is toegewezen, werken kaartfuncties alleen in combinatie met de pincode van dezelfde gebruiker, vooropgesteld dat aan de pincode tevens een **#** is toegewezen. De dubbel focus functie werkt in willekeurige volgorde, maar als de kaart eerst wordt gepresenteerd, wordt de pincode simpelweg toegang gegeven tot het normale menu (zie optie **42 = Wijzig Codes** voor de programmering).

Als aan het kaartnummer van een gebruiker een **\*** is toegewezen, wordt de kaart een Dual Code-kaart. Dit betekent dat de deur niet direct wordt geopend maar dat een andere pincode of kaart nodig is (zie optie **42 = Wijzig Codes** voor de programmering).

## 10 = APB Forgive

Als u deze functie selecteert, worden alle anti-passbackbeperkingen voor de geselecteerde gebruiker gewist.

## 11 = Sjabloon

Aan elke gebruiker in het systeem moet een toegangsjabloon worden toegewezen. Aan meerdere gebruikers kan dezelfde sjabloon worden toegewezen. Een toegangsjabloon is een lijst met **blokken** en **weekechema's** voor het beheer van kaarttoegang via deuren. Als er meerdere deuren zijn die toegang geven tot een bepaald blok of gebied, krijgt een gebruiker dus in één keer toegang tot al die deuren. Zo wordt de programmeertijd verkort en de complexiteit verminderd. De sjablonen worden gemaakt in **optie 45.7** en zijn gebaseerd op de weekechema's die in **optie 65.1** zijn gemaakt.

## 42.2 = PIN Waarschuwing

Met deze optie bepaalt u hoeveel dagen voor de vervaldatum van de **pincodewijziging** de gebruiker een melding ontvangt (zie optie **51.42 = PARAMETERS.Wijzig PIN**) waarin deze wordt gevraagd een nieuwe code toe te wijzen wanneer de bijna verlopen code wordt ingevoerd. De standaardperiode is **28** dagen maar u kunt een willekeurig aantal dagen instellen tussen **1 en 28**. Als de gebruiker geen nieuwe pincode heeft ingevoerd aan het einde van de **pincodewaarschuwingsperiode**, wordt de pincode de volgende keer dat het systeem wordt uitgeschakeld, gewist.

**OPMERKING:** De **pincodewaarschuwingsperiode** eindigt op de laatste dag van de maand.  
De pincode vervalt op de eerste dag van de volgende maand.

## 42.3 = Kaartgebruikers

Met deze optie bepaalt u de kaarten voor verschillende gebruikers op het systeem. Er zijn zeven opties:

### 1 = Batch toevoegen

Met deze optie start u de inleermethode en wordt de gebruiker/tag voor elke presentatie weergegeven. Bij een batchtoevoeging (tags automatisch aan gebruikers toewijzen) wordt het gebruikersnummer op de centrale opgehoogd, te beginnen bij **Begin Batch**. Dit wordt gedaan voor elke nieuwe tag die voor de DCM wordt gehouden die is toegewezen in Batch Lezer.

### 2 = Batch testen

Met deze optie controleert u het tagnummer dat is opgeslagen in de centrale voor de huidige tag die voor de **Batch Lezer** wordt gehouden. Hiermee kunt u ook direct naar de details voor de gebruikersprogrammering gaan die aan de gepresenteerde tag zijn toegewezen.

### 3 = Batch verwijderen

Met deze optie verwijdert u kaartnummers uit de programmering. Vóór het verwijderen wordt een waarschuwing weergegeven.

### 4 = Begin Batch

Met deze optie bepaalt u met welk gebruikersnummer de inleermode start.

### 5 = Einde Batch

Met deze optie bepaalt u met welk gebruikersnummer de inleermode eindigt.

### 6 = Batch Lezer

Met deze optie bepaalt u de DCM-lezer die voor de inleermode wordt gebruikt. Druk op \* om de standaardstelsysteemwaarde van de lezer te herstellen.

### 7 = Sjabloongebruiker

Met deze optie kiest u als sjabloon een gebruiker van wie bij het gebruik van de functie **1 = Batch toevoegen** de toegangbeheerkenmerken en niet-unieke kenmerken worden toegepast op andere gebruikers op het systeem.

## Optie 43 – Zomertijd (optie 9 in het verkorte menu)

De zomertijd is in overeenstemming met de Europese norm. Zomertijd wordt als volgt omschreven:

Op de eerste dag van elk jaar wordt de **begindatum** van de zomertijd ingesteld op de laatste zondag van maart, en de **einddatum** van de wintertijd op de laatste zondag van oktober.

De optie **Zomertijd** werkt als volgt: om 01:00 u. (GMT) op de **begindatum** wordt de systeemklok vooruitgezet naar 02:00 u. (DST). Om 02:00 u. (DST) op de **einddatum** wordt de systeemklok achteruitgezet naar 01:00 u. (GMT).

**OPMERKING:** De tijd wordt altijd aangepast op basis van de GMT-tijd. In Nederland wordt een tijd van GMT+1 gebruikt. Dit betekent de volgende aanpassingen:  
laatste zondag van maart: 02:00 u. wordt 03:00 u.  
laatste zondag van oktober: 03:00 u. wordt 02:00 u.

De **begin-** en **einddatum** kunnen worden aangepast via de code van een geautoriseerde gebruiker. Druk op **A** om de **begindatum** of op **B** om de **einddatum** te selecteren. De nieuwe datum moet een geldige datum van vier cijfers zijn, met de notatie dag/maand (dd/mm).

## Optie 44 – Inbraakspoor

Met deze optie kunt u een overzicht weergeven van de meest recente alarmactiveringen. De optie **Inbraakspoor** registreert de details van het in- en uitschakelen van het systeem onmiddellijk vóór en na de activering van het alarm, evenals de eerste vijf gebeurtenissen die plaatsvinden tijdens de activering van het alarm. Deze informatie wordt door de traceoptie bewaard tot de volgende keer dat een alarm wordt geactiveerd. Bij het openen van de optie drukt u op **A** en **B** om door de zeven inbraakspoorvermeldingen te bladeren.

Wanneer u tijdens het bekijken van de optie **Inbraakspoor** op de toets # drukt, verschijnt aanvullende informatie over bepaalde gebeurtenissen: bij gebruikersgebeurtenissen worden het bediendeel, het gebruikersniveau en het huidige blok weergegeven, bij alarmgebeurtenissen verschijnt de zonebeschrijving als deze is gedefinieerd.

U kunt de weergegeven inbraakspoorinformatie printen door op \* te drukken. Met **esc** kunt u het printen afbreken.

**OPMERKING:** Voor de afdrukfunctie moet een seriële printer zijn aangesloten op de Galaxy-centrale via een RS232-printerinterfacemodule of de geïntegreerde seriële poort.

## Blokkenmode

Als de blokkenmode is ingeschakeld (zie optie 63 = **OPTIES.Blokken.Blokkenmode**), is er een apart inbraakspoor voor de meest recente alarmactivering in elk blok. Als u **Inbraakspoor** selecteert, kan een gebruiker die blokken mag selecteren (zie optie 42 = **WIJZIG CODES**) het spoor van de toegewezen blokken bekijken. Druk op het cijfer van de blokken die u wilt weergeven. De **N** onder het geselecteerde blok verandert in een knipperende **J**. Druk vervolgens op **ent**.

Als meer dan één blok is geselecteerd of de gebruiker kan geen blokken selecteren, zal het inbraakspoor voor het blok met het meest recente alarm worden weergegeven.



## Optie 45 – Klok aan/uit

### 45.1 = Kijken

Met deze optie kunnen de wekschema's worden bekeken die in **optie 65.1** zijn geprogrammeerd:

#### 1 = Wekschema

Met **A** en **B** bladert u door de geprogrammeerde schema's en aan/uit-tijden.

#### 2 = Klok Uitgang

Met deze optie kunnen de uitgangen **Klok-A** en **Klok-B** met aan/uit-tijden worden bekeken die in optie **65.2** zijn toegewezen.

#### 3 = Autoset

Blader met **A** en **B** door de blokken om er één te selecteren (optioneel) en om het tijdschema per blok te bekijken.

#### 4 = Lockout

Blader met **A** en **B** door de blokken om er één te selecteren (optioneel) en om het tijdschema per blok te bekijken.

**OPMERKING:** De geprogrammeerde tijden kunnen niet worden gewijzigd met deze optie.

U kunt alle geprogrammeerde klokken, **Wekschema**, **Klok Uitgang**, **Autoset** en **Lockout**, printen via de optie **57.11 = SYSTEEM PRINT.Klokken**.

### 45.2=Vakantie Dagen

Met deze functie kunt u maximaal 32 vakantieschema's instellen. In elk vakantieschema kunnen 20 vakantieperiodes geprogrammeerd worden. Voor elke vakantieperiode voert u een **begin-** en **einddatum** in met de optie **1=Wijzig dagen**. De blokken waarop de geprogrammeerde vakantieperiode van toepassing is, worden toegewezen via de functie **2=Toewijzen Blok**. Tijdens deze perioden wordt de werking van alle klokken opgeschort. De laatste werking van de **klokken** voor de startdatum blijft actief tot de eerste werking na de **einddatum**. Een code die bijvoorbeeld is toegewezen aan een **schema** onder **WIJZIG CODES (42.1.4)**, is niet actief tijdens de ingestelde vakantieperiode als het **schema** op **Aan** staat als de vakantie begint.

#### 1 = Wijzig dagen

Na het selecteren van deze optie wordt de eerste vakantieperiode met de opties **1=Naam** en **2=Wijzig dagen** weergegeven. Na selectie van **2=Wijzig dagen** verschijnen de **begin-** en **einddatum** voor vakantieperiode **1**. Een pijl (>) wijst naar de **begindatum**. Als er geen datums zijn ingevoerd voor deze periode, verschijnt **\*\*/\*\***. Als u de **begindatum** wilt programmeren, drukt u op **ent**. De datumweergave verandert in **>DD/MM<**. **Voer een geldige datum van vier cijfers in en druk op ent** om de selectie te accepteren. U hoeft geen jaar in te voeren, de dag en maand volstaan.

Druk op **#** om naar de **einddatum** te gaan en voer vervolgens de procedure voor het definiëren van de **begindatum** uit. Met **#** schakelt u tussen de **begin-** en **einddatum** voor elke vakantie. De pijl (>) geeft aan welke datum op dat moment is geselecteerd.

Druk op **\*** om een gedefinieerde datum te verwijderen. De datumweergave keert terug naar **\*\*/\*\***.

Blader tussen de verschillende vakantieperiodes met **A** of **B** of voer het nummer van de te programmeren vakantieperiode (**1 – 20**) in.

De vakantieperiodes kunnen enkel worden geprogrammeerd door de manager en installateur. Gebruikers hebben toegang tot deze optie. Zij kunnen echter alleen de gedefinieerde vakantiedatums weergeven.

## 2 = Toewijzen Blok

Met deze functie bepaalt u op welke blokken de geprogrammeerde vakantieperiode van toepassing is.

Wanneer u de optie **Toewijzen Blok** selecteert, zijn de blokken die momenteel zijn toegewezen aan de geprogrammeerde vakantieperiodes, gemarkeerd met een **J** onder het blok. Onder blokken die niet zijn toegewezen, staat een **N**. Alle blokken zijn standaard met een **J** gemarkeerd. Druk op het bloknummer om de status van het blok te wijzigen. Wanneer alle gewenste blokken zijn toegewezen aan de vakantieperiodes, drukt u op **ent** om het programmeren te beëindigen en terug te keren naar het vorige menuniveau.

## Multibloksystemen

De grotere Galaxy-centrales beschikken over 32 blokken. Deze worden weergegeven op het bediendeel in blokken van acht blokken, die zijn onderverdeeld in A, B, C en D.

Druk op 1 t/m 8 om de relevante blokken van het betreffende blok toe te wijzen aan de gebruiker.

## 45.3 = Vroeg Open

Als de optie **Vroeg Open (45.3.2)** is geactiveerd, wordt de **Lockout UIT**-tijd ( zie optie **65 = KLOKKEN**) voor de volgende dag verminderd met het aantal minuten (0 - 240) dat door de installateur is geprogrammeerd bij parameter **44 = Vroeg Open**. Hierdoor kunt u het systeem handmatig vroeger uitschakelen dan normaal.

## 1 = Vroegtijdig

Als u een **klok** uitschakelt, wordt de werking van de **klok** opgeschort. U kunt deze optie niet gebruiken om de geprogrammeerde tijden te wijzigen. De klok staat standaard op **0 = Uit**. Als u de klok wilt inschakelen, selecteert u de gewenste klok en wijzigt u de instelling in **1 = Aan**.

U kunt de klokstatus ook wijzigen via menuoptie 65.1. Dit kan alleen de installateur doen.

Wanneer u de optie selecteert, wordt de vroege openingsstatus van de blokken weergegeven. Als vroege opening is ingeschakeld, staat er een **J** onder het blok. Onder blokken die niet zijn geprogrammeerd voor een vroege opening, wordt een **N** weergegeven. Alle blokken zijn standaard met een **N** gemarkeerd.

**OPMERKING:** Alleen de installateur kan de vroege opening voor afzonderlijke blokken inschakelen, maar eerst moeten blokken algemeen worden ingeschakeld.

## 2 = Vroeg Open

### Type 3.6 Gebruikers en installateur met uitgeschakelde blokken

Als blokken niet zijn ingeschakeld op het systeem, is het programmeren van de optie **Vroeg Open** identiek voor gebruikers van type 3.6 en de installateur. Met deze optie kan vroeg openen worden in- of uitgeschakeld:

- 0 = Uitgeschakeld** (standaard) — vroeg openen niet toegestaan
- 1 = Ingeschakeld** — vroeg openen toegestaan

Selecteer de gewenste status en druk op **ent** om de programmering te beëindigen en terug te keren naar het vorige menu.

### Installateurmode met ingeschakelde blokken

Als de blokkenmode is ingeschakeld (optie **63 = OPTIES + vroeg openen toegestaan**), kunt u de blokken afzonderlijk instellen om vroege opening toe te staan.

## 45.4 = Weekschema

Met deze optie kunt u weekschema's in- of uitschakelen. Als u een weekschema uitschakelt, wordt de werking van het **weekschema** opgeschort. U kunt deze optie niet gebruiken om de geprogrammeerde tijden te wijzigen. Alle weekschema's zijn standaard ingesteld op **0 = Uit**. Als u de weekschema's wilt inschakelen, selecteert u het gewenste weekschema en wijzigt u de instelling in **1 = Aan**.

U kunt de weekschemastatus ook wijzigen via menuoptie 65.1. Dit kan alleen de installateur doen.

Wanneer u de optie selecteert, wordt de vroege openingsstatus van de blokken weergegeven. Als vroege opening is ingeschakeld, staat er een **J** onder het blok. Onder blokken die niet zijn geprogrammeerd voor een vroege opening, wordt een **N** weergegeven. Alle blokken zijn standaard met een **N** gemarkeerd.

**OPMERKING:** Alleen de installateur kan de vroege opening voor afzonderlijke blokken inschakelen, maar eerst moeten blokken algemeen worden ingeschakeld.

## 45.5 = Laat Werk

Met de optie **Laat Werk**, indien geprogrammeerd als **1 = Ingeschakeld**, keurt u een **Autoset Verlenging** goed vóór de periode van het vooralarm (zie optie **65.3 = KLOKKEN.Autoset**).

**OPMERKING:** Aanvullende verlengtijd kan worden goedgekeurd door het invoeren van een geldige code tijdens de verdere vooralarmperiodes.

## 45.6 = Weekend Werk

Met de optie **Weekend Werk** heeft een gebruiker met een geldige gebruikerscode de mogelijkheid om het systeem in het weekend uit te schakelen. Er zijn twee opties:

### 1 = Progr. Dagen

Hiermee kunt u de optie voor weekenddagen selecteren.

### 1 = Weekend Dag

Wanneer u de optie **1=Weekend Dag** selecteert, wordt de geprogrammeerde weekenddag weergegeven. De standaardinstelling is **0 = UIT**. Gebruik de toets **A** of **B** om de gewenste dag(en) te selecteren en druk op **ent** om het programmeren te beëindigen en terug te keren naar het vorige menuniveau:

- 0 = UIT**
- 1 = ZA**
- 2 = ZO**
- 3 = BEIDE** (zaterdag en zondag)

De geselecteerde **Weekend Dag** blijft slechts één keer actief. De optie **Weekend Dag** wordt opnieuw op de standaardinstelling **UIT** gezet onmiddellijk na de toegewezen dag. De optie **Weekend Dag** moet worden toegewezen elke keer dat u de functie wilt gebruiken.

Als voor **Weekend Dag** een andere waarde dan **0 = UIT** (de standaardinstelling) is geprogrammeerd, nemen de **weekschema's** op de volgende geprogrammeerde **Weekend Dag** de toegewezen tijden in **Patroondag** in optie 65.1.6 over. Op die manier kan bijvoorbeeld een zondag de klokinstellingen voor Autoset en Lockout van maandag tot en met vrijdag gebruiken.

**OPMERKING:** Parameter **51.41 = Weekend Werk** moet zijn ingeschakeld (standaard is deze optie **uitgeschakeld**), zodat **Weekend Dag** kan worden geselecteerd door de gebruiker.

**2 = Patroondag**

Optie niet beschikbaar. Zie optie 65.1.6.

**2 = Toewijzen Blok**

Met deze optie kunt u de blokken toewijzen die in het weekend worden uitgeschakeld.

**OPMERKING:** De grotere Galaxy-centrales beschikken over 32 blokken. Deze worden op het bediendeel weergegeven in blokken van acht blokken, die zijn onderverdeeld in A, B, C en D. Druk op de toets **A** of **B** om elk van de blokken met blokken weer te geven.

**45.7 = Toegangsjabloon**

Met een toegangsjabloon kunt u definiëren wanneer en waar een gebruiker toegang krijgt. Voor elke toegangsjabloon krijgt elk blok (gebied) een schema waarmee wordt gedefinieerd wanneer toegang tot het blok mogelijk is. Per systeem zijn maximaal 100 sjablonen beschikbaar. Voor elke sjabloon zijn twee opties beschikbaar:

**1 = Wijzig Naam**

U kunt een naam met maximaal 12 tekens aan elk sjabloon toekennen.

**2 = Weekschema**

Met deze optie kunt u de wekschema's die in menuoptie 65, Klokken, zijn geprogrammeerd, toekennen aan elk blok met de geselecteerde toegangsjabloon. De blokkenmode moet zijn ingeschakeld in menuoptie 63.1 om een wekschema aan een blok te kunnen toekennen.

## Optie 46 – Blok overbruggen

Met deze optie kan een gebruiker met gebruikerscode 3.6 alle zones die kunnen worden overbrugd en open zijn aan het einde van de bevestigingstijd in een of meer blokken, als één blok overbruggen. Alle zones in de desbetreffende blokken met de parameter Overbruggen geactiveerd, worden overbrugd als u deze optie selecteert (zie optie **52 = PROGR. ZONES**). Blokken kunnen worden overbrugd en weer opgenomen zonder dat het systeem hoeft te worden in- en uitgeschakeld.

Wanneer u de optie **Blok overbruggen** selecteert, verschijnen de blokken die zijn toegewezen aan de gebruikerscode en het bediendeel, evenals de overbrugstatus van elk blok (**J** onder het blok geeft aan dat deze is overbrugd, **N** geeft aan dat het blok niet is overbrugd). Als u een blok wilt overbruggen, drukt u op de overeenkomstige toets. De letter onder het bloknummer verandert van **N** in **J**. Als u het blok weer wilt opnemen, drukt u op de toets om **J** opnieuw te veranderen in **N**.

**OPMERKING:** Een gebruiker van met gebruikerstype 3.6 moet blokken mogen selecteren om toegang te hebben tot de optie **BLOK OVERBRGN**

**OPMERKING:** De zones in de geselecteerde blokken worden overbrugd in het systeem zodra het blok wordt geselecteerd.

Wanneer u terugkeert naar de banner (normale of installateurmode), verschijnt het bericht **ZONES OVERBRUGD** op het bediendeel. Overbrugde zones blijven slechts één inschakelperiode overbrugd, of tot u ze handmatig opnieuw opneemt in het systeem.

Uitgangen met de functie **ZONE OVBR** (mode geprogrammeerd als Meegaand) worden geactiveerd zodra de zone wordt overbrugd en blijft actief totdat de zone weer in het systeem wordt opgenomen. Als de uitgangsmode als Vasthoudend is geprogrammeerd, worden uitgangen met de functie **ZONE OVBR** geactiveerd zodra het systeem is ingeschakeld en blijft actief totdat het systeem wordt uitgeschakeld en de zone weer in het systeem wordt opgenomen.

## Optie 47 – RS Toegang

Met deze menuoptie kunt u alle, op de locatie geïnitieerde remote verbindingen beheren. De menustructuur van dit menu wordt hieronder weergegeven.

47 = RS Toegang

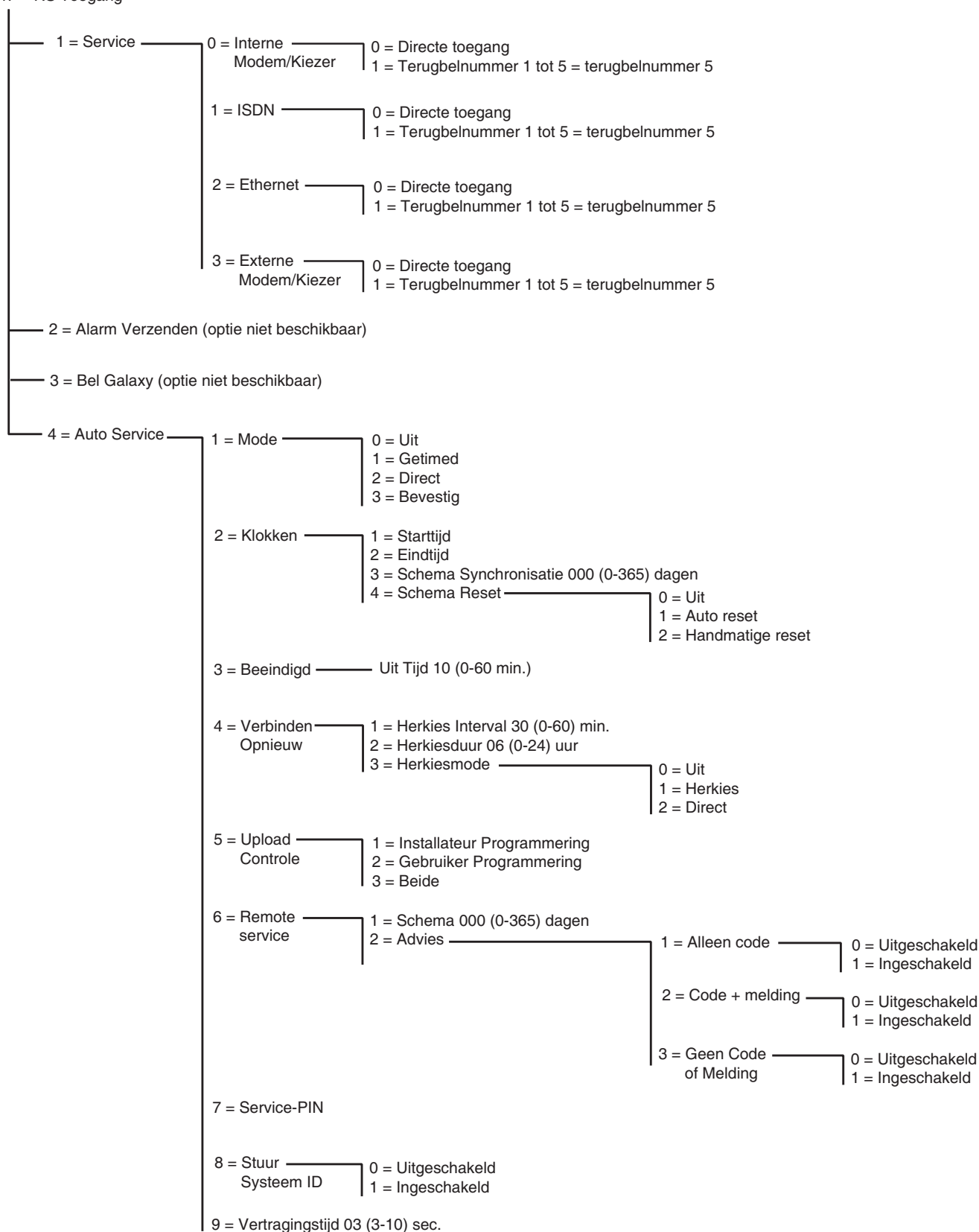

Afbeelding 6-5. Structuur van RS Toegang

## 47.1 - Service

Met deze optie kunnen gebruikers met gebruikerscode 3.6 de toegangsmode voor de remote service inschakelen. Er zijn diverse opties beschikbaar voor meer flexibiliteit en beveiliging.

### 0 = Interne Modem/Kiezer

Met deze optie selecteert u de interne modem/kiezer als communicatieapparaat.

### 0 = Direct toegang

Wanneer u deze optie selecteert, wordt een toegangsperiode van 40 minuten voor de Galaxy-centrale ingesteld. Tijdens deze periode heeft de software voor remote service rechtstreeks toegang tot het systeem. Nadat de software verbinding heeft gemaakt met de centrale, kan deze verbinding voor onbepaalde tijd worden gebruikt. Er is geen maximumduur. Wanneer de verbinding voor remote service wordt verbroken, blijft de toegangsperiode nog 15 minuten actief.

### 1 – 5 = Terugbelnummer 1 – 5

De installateur kan maximaal vijf nummers voorprogrammeren (zie optie **56.1.12 = COMMUNICATIE.Int Mdm/Kzr.RS Toegang**). Wanneer u een van de nummers (1 – 5) selecteert en op **ent** drukt, wordt op de Galaxy-centrale het vooraf geprogrammeerde telefoonnummer gekozen dat als **terugbelnummer** is ingesteld.

Als er geen telefoonnummer is geprogrammeerd voor het geselecteerde nummer, wordt u gevraagd het nummer **1** in te voeren. Voer het juiste telefoonnummer in en druk op **ent**. De centrale kiest vervolgens het ingevoerde telefoonnummer.

**OPMERKING:** Op de computer waarnaar de centrale belt **moet** software voor remote service draaien en de mode **Klaar voor terugbellen** actief zijn.

### 1 = ISDN

#### 1 = Direct Toegang

Zie de beschrijving bij Interne Modem/Kiezer.

#### 1 – 5 = Terugbelnummer 1 – 5

Zie de beschrijving bij Interne Modem/Kiezer (behalve dat menuoptie 56.3.09 optie 56.1.12 vervangt).

### 2 = Ethernet

#### 1 = Direct Toegang

Zie de beschrijving bij Interne Modem/Kiezer.

#### 1 – 5 = Terugbelnummer 1 – 5

Zie de beschrijving bij Interne Modem/Kiezer (behalve dat menuoptie 56.4.03 optie 56.1.12 vervangt).

### 3 = Externe Modem/Kiezer

#### 1 = Direct Toegang

Zie de beschrijving bij Interne Modem/Kiezer.

#### 1 – 5 = Terugbelnummer 1 – 5 (zie de beschrijving bij Interne Modem/Kiezer)

## 47.2 Alarm verzenden

Optie niet beschikbaar

## 47.3 Bel Galaxy

Optie niet beschikbaar

## 47.4 Auto Service

De Galaxy Dimension-centrales kunnen worden geprogrammeerd om automatisch een verbinding tot stand te brengen met de Remote Servicing-software. Er zijn drie verschillende omstandigheden:

- Als de programmering van de centrale is aangepast, wordt de nieuwe programmering automatisch naar de downloader gestuurd.
- Op een vooraf ingesteld schema wordt op de centrale een automatische periodieke upload uitgevoerd.
- Op een vooraf ingesteld schema wordt op de centrale een automatische remote route-inspectie ingeschakeld.

**OPMERKING:** De Auto Service-functie werkt zowel in combinatie met de interne modem/kiezer en de Ethernet-module.

De volgende subopties geven de installateur de mogelijkheid de mode in te stellen van de automatische communicatie in elk van de drie situaties. Deze opties zijn niet beschikbaar voor gebruikers.

### 1 = Mode

Hiermee stelt u de mode in van de automatische verbinding na een wijziging aan de programmering van de centrale. Er zijn vier modi beschikbaar:

#### 0 = Uit

In deze mode wordt op de centrale geen automatische oproep voor remote service gestart, zelfs niet nadat de programmering van de centrale is gewijzigd. Dit is de standaardinstelling.

#### 1 = Timed

In deze mode wordt, na een wijziging van de programmering van de centrale, een automatische oproep voor remote service gestart tussen een geprogrammeerde **begintijd** (optie 47.4.2.1) en **eindtijd** (optie 47.4.2.2). Ter voorkoming van mogelijke drukte op de centrale wordt een willekeurige tijd geselecteerd tussen de start- en eindtijd om de verbinding tot stand te brengen. Zodra de verbinding is opgezet, volgt de upload van de nieuwe programmering naar de Remote Service-toepassing.

#### 2 = Direct

In deze mode wordt, na een wijziging aan de programmering van de centrale, bij het afsluiten van de installateurmode meteen een verbinding met de Remote Service-toepassing opgezet, via terugbelnummer 1. Zodra de verbinding is opgezet, volgt de upload van de nieuwe programmering naar de Remote Service-toepassing.



### 3 = Bevestig

In deze mode wordt, na het afsluiten van de installateurmode en na een wijziging aan de programmering van de centrale, een bericht weergegeven op het bediendeel met de vraag of een remote verbinding moet worden opgezet. Voor de verbinding tot stand wordt gebracht, moet dit worden goedgekeurd door een gebruiker met het juiste gebruikerscode.

Na goedkeuring wordt een vertraging ingesteld van 2 minuten. Tijdens deze periode kan de installateur de verbinding starten of stoppen.

Als de verbinding is opgezet, volgt de upload van de nieuwe programmering naar de Remote Service-toepassing.

### 2 = Timers

Met deze optie selecteert u de mode voor een automatisch schema om een periodieke upload te starten Er zijn vier subopties:

#### 1 = Start Tijd

Dit is de starttijd van de dalurenperiode waarbinnen een automatische oproep voor remote service op de centrale kan worden gestart. Standaard is dit 01:00.

#### 2 = Eind Tijd

Dit is de eindtijd van de dalurenperiode voor een automatische oproep voor remote service. Standaard is dit 06:00.

### 3 = Schema Synchronisatie

Als deze optie is ingesteld, zal de centrale na een geprogrammeerd aantal dagen (0 – 365) automatisch verbinding maken met de Remote Service-toepassing en daarmee de laatste programmering uploaden tijdens de daluren die zijn ingesteld in menu **47.4.2.1=Start Tijd** en **47.4.2.2=Eind Tijd**. Standaard is hier een periode van 0 dagen ingesteld, wat aangeeft dat deze optie is uitgeschakeld.

### 4 = Schema Reset

Met Schema Reset bepaalt u de manier waarop **Schema Synchronisatie** werkt. Er zijn drie subopties:

#### 0 = Uit

Op de central wordt nooit een Remote Service-verbinding gestart. Dit is de standaardinstelling.

#### 1 = Auto Reset

Met deze optie reset u de **Schema Synchronisatie**-timer na een automatische verbinding.

#### 2 = Handmatige Reset

Met deze optie reset u de **Schema Synchronisatie**-timer nadat de locatiegegevens zijn gekopieerd. automatisch of handmatig.

### 3 = Beeindigd

Met deze optie kunt u een time-outperiode programmeren op de centrale waarmee u een remote verbinding beëindigt na de geprogrammeerde activiteitenperiode. Deze periode is programmeerbaar van 0 tot 60 minuten. Na beëindiging wordt in het geheugen van de centrale het bericht RS STOP vastgelegd ten teken dat de verbinding onverwachts is beëindigd. De standaardtime-outperiode is 10 minuten.

## 4 = Opnieuw Verbinden

Als de poging om een oproep voor remote service mislukt, kunt u de centrale zo programmeren dat de oproep poging wordt herhaald. Er zijn drie subopties:

### 1 = Herkies Interval

U kunt de oproep pogingen instellen van 0 - 60 minuten. Als u de waarde op 0 zet, is de functie uitgeschakeld. De standaardwaarde is 30 minuten.

### 2 = Herkies Tijd

De duur van de oproep pogingen voor remote service kunt u instellen van 0 - 24 uur. Als u de waarde op 0 zet, is de functie uitgeschakeld. De standaardinstelling is 6 uur.

### 3 = Herkies Mode

Als de remote servicesessie onverwachts eindigt, wordt de centrale in een van de drie onderstaande programmeerbare modi gezet.

#### 0 = Uit

Er wordt niet geprobeerd de verbinding te herstellen.

#### 1 = Herkies

Er wordt een oproep voor remote service gestart om de verbinding te herstellen. Het aantal pogingen stelt u in via optie 47.4.4.1 (Herkies Interval) en 47.4.4.2 (Herkies Tijd).

#### 2 = Direct

De toegangsmode op de centrale wordt gewijzigd zodat 30 minuten lang directe toegang mogelijk is. Deze mode werkt zoals ingesteld in optie 47.1=Service, als **Direct Toegang** is geselecteerd.

## 5 = Upload Controle

Met deze optie bepaalt u of er verbinding wordt gemaakt bij het uploaden van alle installeurdata of gebruikersdata. Deze functie bevat drie opties.

### 1 = Installateur Programmering

Er wordt alleen een verbinding gestart als de installateur de programmering heeft aangepast.

### 2 = Gebruiker Programmering

Er wordt alleen een verbinding gestart als de gebruiker de programmering heeft aangepast.

### 3 = Beide

Er wordt een verbinding gestart als de installateur of de gebruiker de programmering heeft aangepast.

## 6 = Remote Service

Met deze optie bepaalt u de mode voor het automatisch starten van de communicatie voor remote routine-inspecties en onderhoud. Op de centrale wordt enkel de meest recente informatie ge-upload uit **61=Diagnose**.

Er worden geen andere programma's voor de centrale ge-upload. Deze functie bevat de volgende twee subopties:

### **1 = Schema**

Met deze optie bepaalt u het schema voor het starten van de communicatie voor remote routine-inspecties. Dit schema kunt u instellen van 0 - 365 dagen. Standaard is hier een periode van 0 dagen ingesteld, wat aangeeft dat deze functie is uitgeschakeld.

### **2 = Advies**

Met deze optie bepaalt u de methode waarop de communicatie wordt gestart. Deze kan automatisch worden gestart via het bovenstaande geprogrammeerde schema of handmatig door het invoeren van de servicepincode van de gebruiker, met of zonder kennisgeving. Er zijn drie opties. De standaardwaarde voor elke optie is uitgeschakeld.

#### **1 = Alleen Code**

Door het invoeren van een servicepincode wordt automatisch een remote serviceverbinding met terugbelnummer 1 tot stand gebracht. Alleen remote gebruikers mogen de servicepincode wijzigen. Na het invoeren van de servicepincode worden alle geplande verbindingstimers gereset.

#### **2 = Code + Melding**

Hiermee schakelt u de kennisgevingsklok en weergave voor remote service in. Het kennisgeving voor remote service wordt niet weergegeven bij het inschakelen van het systeem. Deze wordt enkel ingeschakeld als de centrale wordt uitgeschakeld. Het bericht **REMOTE START, A=SERVICE PIN** wordt op het bediendeel weergegeven na het invoeren van een geldige gebruikerscode voor managers.

#### **3 = Geen Code of Melding**

Hiermee start u een remote servicesessie zonder dat een servicepincode hoeft te worden ingevoerd en zonder kennisgeving voor remote service. De start- en eindtijden, zoals ingesteld in menu 47.4.2.1 en 47.4.2.2 worden gebruikt.

### **7 = Service PIN**

Dit is een 6-cijferige servicepincode (standaard 987654), waarmee een automatisch oproep naar de Remote Service-toepassing wordt gestart. De servicepincode kan alleen worden gewijzigd via Remote Servicing en het zenden van de servicepincode naar de centrale via de **Stuur startcode voor remote toegang**. De servicepincode mag niet gelijk zijn aan een van de andere gebruikerscodes in het systeem. Deze optie is alleen beschikbaar als optie 47.4.6.1 (schema) groter is dan 0 en optie 47.4.6.2.1 (enkel code) zijn ingeschakeld.

### **8 = Stuur SysteemID**

Als een remote serviceverbinding tot stand is gebracht, kunt u met deze optie de centrale identificeren en verifiëren. Na inschakeling treden de volgende gebeurtenissen achtereenvolgens op.

Nadat een remote serviceverbinding tot stand is gebracht, gestart vanuit de centrale of de pc, wordt de centrale vertraagd voor de duur die is bepaald onder **Vertr. Tijd** voor binnenkomende gegevens uit de remote servicetoepassing.

Als binnen de vertragingstijd een geldig controleteken op de centrale is ontvangen, wordt een identiteitsstring verzonden. Als er tijdens de vertragingstijd geen teken wordt ontvangen, wordt de oproep beëindigd.

### **9 = Vertragingstijd**

Dit is de duur waarmee de centrale wordt vertraagd voor binnenkomende gegevens uit de remote servicetoepassing. De vertragingstijd kunt u instellen van 3 - 10 seconden. Standaard is 3 seconden.

## Optie 48 – Installateurtoegang

In dit menu kunnen de toegangsopties worden ingesteld voor de installateur om te programmeren en voor managers om gebruikerscodes te verwijderen, wijzigen of toe te voegen.

### 48.1 = Systeemtoegang

Met deze optie kunt u de Galaxy-centrale programmeren. Deze optie is onderverdeeld in **1 = Installateur** en **2 = Manager**.

#### 48.1.1 = Installateur

De installateurcode wordt standaard als dual code toegewezen. Dit voorkomt dat de installateur de installateurmode start, tenzij met goedkeuring via een geldige code. Voor toegang tot het installateurmenu moet een gebruiker met gebruikerscode 3.6 de code invoeren en de optie **Installateurtoegang** inschakelen. Daardoor heeft de installateur vijf minuten om alleen de installateurcode in te voeren voor toegang tot de installateurmode zonder een sabotage alarm te veroorzaken. Is er eenmaal toegang verkregen tot de installateurmode, dan is er geen limiet verbonden aan de tijdsduur dat de installateur in de mode kan blijven.

Als de optie **Installateurmode** niet is ingeschakeld of de code niet binnen vijf minuten wordt ingevoerd, is de installateurcode ongeldig en heeft geen effect.

Als de pincode met een hekje (#) is geprogrammeerd, hoeft de **installateurtoegang** niet te worden ingeschakeld om toegang te krijgen tot de installateurmode. De installateurcode moet twee maal worden ingevoerd. Na de eerste invoer van de installateurcode volgt een sabotagealarm dat wordt geannuleerd door de installateurcode een tweede maal in te voeren.

**OPMERKING:** Tweemaal invoeren van de installateurcode op een systeem waarvoor gebruikersautorisatie is vereist, geeft geen toegang tot de installateurmode.

Als een manager vanuit menu 48.1 toestemming geeft voor installateurtoegang is de toegang beperkt tot slechts één keer. Als de installateur het systeem weer in de gebruikersmode zet, is de goedkeuring nog vijf minuten geldig. Na deze tijd moet de manager weer toestemming geven.

#### 48.1.2 = Manager

Met deze optie kunt u managercode 3.6 inschakelen zodat gebruikerscodes kunnen worden toegevoegd, verwijderd of gewijzigd. Deze optie kan alleen worden ingeschakeld met de autorisatiecode. Deze optie wordt standaard echter niet gebruikt. Managercodes hebben altijd toegang. Deze kan worden ingeschakeld om te voldoen aan de normen in bepaalde regio's. Voordat de functie is ingeschakeld, moet een autorisatiecode worden toegewezen via menu 42 (Wijzig Codes).

### 48.2 = SIA-toegang

Met deze optie hebt u toegang tot de indeling van het SIA-alarmsignaal. Er zijn twee toegangsniveaus.

#### 48.2.0 = Volledige toegang

Met deze optie kan een gebruiker met SIA-niveau 4 beheeropdrachten sturen naar de Galaxy-centrale. De gebruiker kan de centrale resetten na een alarmsignaal.

#### 48.2.1 = Beperkte toegang

Met deze optie kunnen alleen gebruikers met maximaal SIA-niveau 3 toegang krijgen, maar kunnen de centrale na een alarmsignaal niet resetten.

## Installateur 1

### Optie 51 – Parameters

De installateur kan met deze optie de systeemfuncties wijzigen. De opties kunnen met de toetsen **A** of **B** worden geselecteerd of door de tweecijferige parameter in te voeren en op de toets **ent** te drukken.

De geselecteerde opties kunnen vervolgens worden geprogrammeerd met **A** om de waarden die aan de parameter zijn toegewezen te verhogen of met **B** om deze te verlagen. Door op **ent** te drukken, wordt de nieuwe waarde geaccepteerd en keert u terug naar het vorige menuniveau. Parameters met een andere procedure dan deze, worden in de volgende paragrafen behandeld. Bij de parameters wordt ook aangegeven op welke toetsen de installateur moet drukken.

#### Bijvoorbeeld, druk op:

- **1** en vervolgens op de **6**. Parameter **16 = Test Periode** geselecteerd;
- **ent** momenteel wordt de testperiode weergegeven, in combinatie met het programmeerbare bereik **07 (1–14) dagen**;
- **08** waarde van de gewenste testperiode; op het display wordt de nieuwe waarde **08 (1–14) dagen** weergegeven;
- **ent** de programmering beëindigen en terugkeren naar de weergave van **16 = Test Periode**.

**OPMERKING:** De standaardinstellingen moeten worden gewijzigd voordat menuoptie 55 – Zonetest wordt geprogrammeerd.

### Parameters toekennen aan blokken

Met diverse parameters kunnen afzonderlijke waarden worden toegekend aan blokken in het systeem. Als de blokkenmode is ingeschakeld, wordt door middel van de relevante parameters gevraagd om een blok te selecteren. Als u dit hebt geselecteerd, wordt de waarde toegewezen aan de blokparameter via de procedure die is uitgelegd in het vorige voorbeeld.

De parameters waarbij een blok kan worden geselecteerd, worden in de volgende paragrafen behandeld.

Parameter	Blokken	Galaxy 48/96/264/520
01	Sirene Tijd	✓
02	Sirene Vertraging	✓
03	Herstel Tijd	✓
04	Uitgangstijd	✓
05	Ingangstijd	✓
06	Alarm Reset	✓
07	Sabotage Reset	✓
08	Aantal Resets	✓
09	Alles Overbruggen	✓
10	Toets '0'	niet beschikbaar
11	Lokaal Deelbeveiligd	✓
12	Banner Tekst	niet beschikbaar
13	Paniek Vertraging	✓
14	Sleutel Reset Niveau	niet beschikbaar
15	Systeem Tekst/ID	niet beschikbaar
16	Test Periode	niet beschikbaar
17	Configureer	niet beschikbaar
18	230VAC Voorwaarde	niet beschikbaar
19	Deel Alarm	✓
20	230VAC Vertraging	✓
21	Reset Manager	niet beschikbaar
22	Paniek Reset	✓
23	Print Codes	niet beschikbaar
24	Uitwijkalarm	✓
25	Kopie Zones	niet beschikbaar
26	Geforceerd	niet beschikbaar
27	Response Tyd	niet beschikbaar
28	Print Online	niet beschikbaar
29	Online Niveau	niet beschikbaar
30	Video Activatie	✓
31	Alarm Vertraging	✓
32	Direct Alarm	niet beschikbaar
33	Security Code	niet beschikbaar
34	Oplever Tijd	niet beschikbaar
35	Niet Ingeschakeld	✓
36	Accu Capaciteit	niet beschikbaar
37	Backup Tijd	niet beschikbaar
38	ATM Vertraging	niet beschikbaar
39	ATM Timeout	niet beschikbaar
40	Tijdslot	niet beschikbaar
41	Weekend Werk	niet beschikbaar
42	Wijzig PIN	niet beschikbaar
43	Klok Toegang	niet beschikbaar
44	Vroeg Open	niet beschikbaar
45	Hoog Risico	niet beschikbaar
46	Weerstand Selectie	niet beschikbaar
47	Inschakel Bevestig	niet beschikbaar
48	Aantal Alarmen	niet beschikbaar
49	Bevestig Tijd	niet beschikbaar
50	RF Batterij Vertraging	niet beschikbaar
51	RF Jam Vertraging	niet beschikbaar
52	RF Stop Inschakelen	niet beschikbaar

Parameter	Blokken	Galaxy 48/96/264/520
53	RF Stop Mode	niet beschikbaar
54	Bediendeel Toegang	niet beschikbaar
55	Bevestigen	niet beschikbaar
56	Geforceerd Herstel	niet beschikbaar
57	Sirene Verlenging	niet beschikbaar
58	Spanning Alarm	niet beschikbaar
59	Deel Toon	niet beschikbaar
60	RF Parameter	niet beschikbaar
61	AntiMask Test	niet beschikbaar
62	Lockout	niet beschikbaar
63	Banner Waarschuwing	niet beschikbaar
64	Inschakel Onderdrukking	niet beschikbaar
65	Reset Niveau	niet beschikbaar
66	Minimaal PIN Formaat	niet beschikbaar
67	Niveau Formaat	niet beschikbaar
68	Lijn fout	niet beschikbaar
69	Waarschuwing Indicatie	niet beschikbaar
70	Geschakeld DC Vertraging	niet beschikbaar
71	230VAC/Accu SIA Melding	niet beschikbaar
72	Alarm Code	niet beschikbaar
73	Bewaking Uitschakeling	niet beschikbaar
74	Backup Link	niet beschikbaar
75	Backup Timer	niet beschikbaar

Tabel 6-8. System Parameters (Systeemparameters)

## 01 = Sirene tijd

De duur van de **Sirene**-uitgangsactivering is programmeerbaar binnen het bereik **0-30** minuten. De standaardduur is **3**. Als u de waarde **00** minuten toekent, stelt u de **Sirene Tijd** in op oneindig.

Aan deze parameter kan voor elk blok een andere waarde worden toegewezen.

De E/E-signalering is afhankelijk van de parameter Sirenetijd, zowel in ingeschakelde als uitgeschakelde toestand.

## 02 = Sirene Vertraging

De vertraagde activering van de sirene is programmeerbaar binnen het bereik **0-20** minuten. De standaardduur is **0**. De **sirenevertraging** wordt onderdrukt bij een communicatiefout (een **communicatiefout** in de communicatiemodule of door het activeren van een **lijnfout** zone voor het bewaken van een digicom); een alarmtoestand in elk van deze omstandigheden leidt tot een directe activering van de sirene.

Aan deze parameter kan voor elk blok een andere waarde worden toegewezen.

## 03 = Herstel Tijd

Met herstellijd vertraagt u de activering van een volledig inbraakalarm na een ingangsalarm. Deze parameter heeft twee subopties:

### 1 = Herstel Tijd

De herstellijd is programmeerbaar binnen het bereik **0-300** seconden. Er kan aan elk blok een andere waarde worden toegewezen. De herstellijd wordt gestart als:

- een zone die niet op de ingangsrouten ligt, (**laatste, ingangs-** en **uitgangszones**) wordt geactiveerd door een gebruiker die afwijkt van de ingangsrouten;
- er geen geldige code wordt ingevoerd voordat de ingangstijd is verstreken.

De herstelwerking kan worden gewijzigd door het toevoegen van een **\*** of **#** aan de geprogrammeerde tijd. Het **standaard** herstel werkt als volgt:

- Bij afwijken van de ingangsrouten wordt de signalering van een inbraakalarm vertraagd.
- Wordt een geldige code ingevoerd voordat de ingangstijd verloopt, dan:
  - (1) Wordt de inbraakmelding niet doorgemeld.
  - (2) Is er geen reset van het systeem vereist.
- Wordt er geen geldige code ingevoerd voordat de ingangstijd verloopt of overschreden, dan:
  - (1) Wordt er een inbraakmelding doorgemeld aan het einde van de ingangstijd.
  - (2) Start de herstelklok na het verstrijken van de ingangstijd.
- Wordt er alsnog een geldige code ingevoerd binnen de geprogrammeerde stoptijd:
  - (1) Als er een hersteluitgang/-kanaal is toegewezen aan het alarmblok:
    - a) Het herstelsignaal wordt verzonden.
    - b) De inbraakconditie wordt niet hersteld.
    - c) Het inbraakherstel wordt niet doorgemeld.
  - (2) Als er geen hersteluitgang is toegewezen aan het alarmblok:
    - a) De inbraakconditie wordt hersteld.
    - b) Het inbraakherstel wordt doorgemeld
- Als de geprogrammeerde herstellijd mag verstrijken zonder dat er een geldige code wordt ingevoerd, moet het systeem worden gereset. De centrale kan niet worden ingeschakeld voordat dit is gedaan.

**OPMERKING:** Als er een gereduceerde reset (51.55.3) is ingeschakeld, wordt het alarm gereset via de gebruikerscode als het alarm niet wordt bevestigd.

## Aangepaste herstelwerking

# herstel wijzigt de standaardherstelwerking zodanig dat de doormelding van het inbraakalarm wordt vertraagd tot het einde van de hersteltijd. Als het systeem wordt uitgeschakeld tijdens de ingangs- of hersteltijd, worden de alarmmeldingen niet doorgemeld.

★ herstel wijzigt de standaardherstelwerking zodanig dat als een gebruiker afwijkt van de inlooptijd, de inbraakmelding wordt doorgemeld zodra dit zich voordoet.

**OPMERKING 1:** Om te voldoen aan de norm DD243:2002 moet de **standaardherstelwerking** worden gebruikt, met de hersteltijd ingesteld op 001 seconden.

**OPMERKING 2:** Om te voldoen aan de normen EN50131:2004 en DD243:2004 moet de #-herstelwerking worden gebruikt met de hersteltijd ingesteld op 30 seconden of langer.

## 2=Sirene Vertraging

Deze optie kunt u in- of uitschakelen. Als deze is ingeschakeld, zal de sirenevertraging die is ingesteld bij parameter **03** worden uitgesteld tot het einde van de hierboven geprogrammeerde hersteltijd.

## 04 = Uitgangstijd

Met deze parameter bepaalt u de tijd waarbinnen het pand via de uitgangsroute moet worden verlaten voordat het systeem wordt ingeschakeld. De **uitgangstijd** is programmeerbaar binnen het bereik **0-300** seconden. Standaard is deze ingesteld op **20** seconden.

## Oneindige uitgangstijd

Stel een waarde van of 000 seconden in voor een oneindige **uitgangstijd**. Voor een volledige inschakeling van het systeem moet een uitgang worden geactiveerd (**laatste** of **Puls aan-zone**). De oneindige **uitgangstijd** wordt normaal gebruikt in combinatie met een **Puls aan-zone** om de inschakeling te beëindigen en met een **ingangszone** om de uitschakelprocedure te starten.

**OPMERKING:** Als het systeem is ingesteld op **Autoset** en de **uitgangstijd** is geprogrammeerd op **000**, wordt de **uitgangstijd** 60 seconden voor de **Autoset** ingeschakeld. U hoeft dan geen **Puls aan-zone** te activeren.

## Meerdere blokken inschakelen

Aan deze parameter kunt u een verschillende waarde voor elk blok toekennen. Als er meer dan één blok wordt ingeschakeld, wordt de langste uitgangstijd voor alle ingeschakelde blokken aangehouden.



## 05 = Ingangstijd

Met deze parameter bepaalt u de ingangstijd die gebruikers hebben bij het uitschakelen van het systeem. De **ingangstijd** is programmeerbaar binnen het bereik van **0–300** seconden. Standaard is deze ingesteld op **20** seconden. Als u een waarde van 000 seconden toekent, stelt u de **ingangstijd** in op oneindig.

Aan deze parameter kunt u voor elk blok een verschillende waarde toekennen.

**OPMERKING:** Als u aan de **laatste** zone een \* toewijst bij het programmeren van de functie, verdubbelt u de geprogrammeerde **ingangstijd** voor het blok waaraan deze is toegewezen.

## 06 = Alarm Reset

Met deze optie kan de installateur of de remote code het type gebruiker bepalen dat het systeem na een inbraakalarm mag resetten. Standaard is type **2.4** ingesteld. Het programmeerbare bereik is:

- **2.3–2.5** voor de gebruiker
- **3.6** voor de manager
- **3.7** voor de installateur

Aan deze parameter kunt u voor elk blok een verschillende waarde toekennen.

**OPMERKING:** Gereduceerde resets, menuoptie 51.55.3, hebben invloed op deze optie.

Op de centrale is alleen een reset op installateurniveau nodig als alarmen worden doorgemeld via een communicatiemodule en het resettype is ingesteld op 3.7. Als er geen signalen worden doorgemeld, wordt het resetniveau automatisch verlaagd naar type 3.6. Deze functie is enkel actief als u de DTMF-signaalindeling hebt geselecteerd.

**OPMERKING:** Deze optie kunt u ook instellen via parameter **65 = Reset Niveau**.

## 07 = Sabotage Reset

Met deze code kan de installateur of de remote code het codetype bepalen waarmee het systeem na sabotage kan worden gereset. Het standaardtype is **2.4**. Het programmeerbare bereik is:

- **2.3–2.5** voor de gebruiker
- **3.6** voor de manager
- **3.7** voor de installateur

Aan deze parameter kunt u voor elk blok een verschillende waarde toekennen.

**OPMERKING:** Gereduceerde resets (menuoptie 51.55.3) hebben invloed op deze optie.

Op de centrale is alleen een reset op installateurniveau nodig als alarmen worden doorgemeld via een communicatiemodule en het resettype is ingesteld op 3.7. Deze functie is enkel actief als u de DTMF-signaalindeling hebt geselecteerd.

## 08 = Aantal Resets

Met de parameter **Aantal Resets** bepaalt u het aantal keren dat de sirene opnieuw wordt ingeschakeld na activering van een alarm. De standaardinstelling is **9** met een programmeerbaar bereik van **0 – 9**, waarbij **9** oneindig opnieuw inschakelen is. Als de optie is ingeschakeld, wordt het systeem aan het eind van de bevestigingstijd opnieuw ingeschakeld, alleen als alle zones gesloten zijn, overbrugd kunnen worden of Geforceerd is ingeschakeld bij Alles overbruggen.

De inbraakuitgang blijft actief totdat het systeem opnieuw wordt ingeschakeld.

Zones die open zijn aan het einde van de sirenetijd moeten overbrugbaar zijn (kenmerk **Overbrugd** ingeschakeld). Bij inschakeling worden deze zones overbrugd. Alle zones worden overbrugd, inclusief het sabotagecircuit. Zie menuoptie **52 = PROGR. ZONES** voor meer informatie over het inschakelen van het zoneoverbruggingskenmerk.

**OPMERKING:** Als een open zone niet overbrugbaar is, wordt het systeem niet opnieuw ingeschakeld, tenzij parameter **09 = Alles overbruggen** is ingesteld op 2.

### 09 = Alles Overbruggen

Met deze optie bepaalt u of geactiveerde zones kunnen worden overbrugd zoals hierboven omschreven.

#### 0 = Uitgeschakeld

**1 = Alles overbruggen** Indien ingesteld op 1, worden alle zones die overbrugbaar zijn bij het opnieuw inschakelen, overbrugd. Ook het sabotagecircuit wordt hiermee overbrugd.

**2 = Geforceerd.** Net als **Alles Overbruggen**, maar alle zones worden overbrugd, of deze nu overbrugbaar zijn of niet.

Zie menuoptie **52 = PROGR. ZONES** voor meer informatie over het inschakelen van het zoneoverbruggingskenmerk.

### 10 = Toets "0"

Toets **0** op het bediendeel kan worden ingesteld als **Puls aan** -zonefunctie. Hiermee beëindigt u de inschakelprocedure. Als deze optie is ingesteld op **1** (ingeschakeld), beëindigt u de systeeminschakeling wanneer u op **0** drukt tijdens de uitgangstijd. Standaardinstelling is **0** (uitgeschakeld).

**OPMERKING:** Toets **0** kan alleen worden gebruikt op het bediendeel waarop de inschakelprocedure is gestart.

### 11 = Lokaal Deelbeveiligd

Als de parameter **Lokaal Deelbeveiligd** is ingesteld op **0** (uitgeschakeld, standaardinstelling), worden de **Inbraak**-uitgangen uitgeschakeld als het systeem deelbeveiligd is. De geprogrammeerde sirenevertraging wordt onderdrukt. Normaal gesproken wordt dit gedaan om te voorkomen dat via de communicatiemodule contact wordt opgenomen met de meldkamer.

Als de parameter **Lokaal Deelbeveiligd** is ingesteld op **1** (ingeschakeld), worden de **Inbraak**-uitgangen als het systeem deelbeveiligd is, geactiveerd tijdens een alarm.

Optie **2 (SIA deel uit)** is identiek aan optie **1** met de uitzondering dat wanneer de alarmindeling van de communicatiemodule is ingesteld op **SIA**, de deelbeveiliging en uitschakeling van het systeem niet wordt doorgemeld aan de meldkamer.

Aan deze parameter kan voor elk blok een andere waarde worden toegewezen.

### 12 = Banner Tekst

Met deze optie past u zowel de bovenste als de onderste regel van de bannerweergave aan. Druk op **1** om de **BOVENSTE REGEL** of **2** om de **ONDERSTE REGEL** te selecteren. De weergave wordt opgebouwd volgens de alfanumerieke methode:

- \* tekens wissen
- # schakelen tussen hoofdletters, kleine letters of bibliotheek
- A B teken uit het alfabet/ woorden selecteren
- 000-500 teken uit het alfabet of woorden selecteren
- ent geselecteerde tekens of woorden bevestigen
- esc het programmeren beëindigen en terugkeren naar het vorige menuniveau, optie afsluiten

De banner wordt weergegeven als het systeem zich in de normale mode bevindt (in-/uitgeschakeld).

### 13 = Paniek Vertraging

Met deze parameter bepaalt u de vertraging tussen de activering van een **PANIEK VERTR-** of **PA-VER/ST-** zone en het klinken van het alarm en de signalering van paniek via de communicatiemodule. De **PANIEK VERTR** is programmeerbaar binnen het bereik **1–60** seconden. Standaard is deze ingesteld op **60** seconden.

Aan deze parameter kan voor elk blok een andere waarde worden toegewezen.

### 14 = Sleutel Reset Nivo

Met deze parameter wijst u een codetype toe aan zones met de functie **Sleutel**. Met een **sleutel**-zone kunt u systeem-, sabotage- en paniekalarmen resetten, afhankelijk van het resettype dat aan elk van deze parameters is toegekend. Standaard is type **2.4** ingesteld. Het programmeerbare bereik is:

- **2.3–2.5** voor de gebruiker
- **3.6** voor de manager
- **3.7** voor de installateur
- **3.8** voor de remote code

### 15 = Systeem Tekst/ID

Met deze parameter kunt u twee tekstreeksen aan het systeem toewijzen: druk op **1** om het **Systeem ID** of op **2** om de **Lokatie centr.** te selecteren.

1. **Systeem ID** — identificatie van het systeem in 16 tekens. Deze wordt gebruikt bij het maken van verbinding met de Remote Servicing- software.
2. **Lokatie centr.** — bericht waar de centrale is bevestigd in 16 tekens.

#### De tekst wordt geschreven volgens de alfanumerieke methode:

- \* tekens wissen
- # schakelen tussen hoofdletters, kleine letters of bibliotheek
- **A B** teken uit het alfabet/ woorden selecteren
- **000–538** teken uit het alfabet of woorden selecteren
- **ent** geselecteerde tekens of woorden bevestigen
- **esc** het programmeren beëindigen en terugkeren naar het vorige menuniveau, optie afsluiten

### 16 = Test Periode

Met deze parameter bepaalt u het aantal dagen voor de testperiode van zones. Het programmeerbare bereik is **1 – 14** dagen. De standaardinstelling is **7**.

**OPMERKING:** De standaardinstellingen moeten worden gewijzigd voordat menuoptie **55 – Zonetest** wordt geprogrammeerd.

## 17 = Configureer

Deze parameter heeft drie opties:

### 1 = Configureer

Met deze optie configureert u het systeem opnieuw zonder dat u de stroom hoeft uit en in te schakelen. Op het systeem wordt **WAARSCHUWING!!! ENT=RESET SYST.** weergegeven. Druk op de toets **ent** om het systeem opnieuw te configureren. Het bediendeeldisplay blijft een paar seconden leeg. Vervolgens wordt het bericht **Configurerend Moment A.U.B.** weergegeven. Wanneer de configuratie is voltooid, keert de banner terug naar de normale weergave (dagmode). Met de optie **Configureer** configureert u modules die aan het systeem zijn toegevoegd maar klinkt er een alarm als er actieve sabotage plaatsvindt of als modules als ontbrekend zijn gerapporteerd.

**OPMERKING:** Met deze parameter sluit u de installateurmode. Wij raden u echter aan bij het toevoegen aan of verwijderen van modules uit het systeem de afsluitprocedure voor de installateurmode te gebruiken.

**OPMERKING:** Uitgangen worden tijdens de configuratie tijdelijk gereset. Als het systeem een communicatievereiste heeft, moet u dit testen voordat u de herstart uitvoert.

### 2 = Standaard

Met deze optie kunt u de standaardinstellingen voor de centrale kiezen voor een bepaald land.

Op het systeem wordt **WAARSCHUWING!!! ENT=RESET SYST.** weergegeven. Druk op de toets **ent** om het systeem opnieuw te configureren.

### 3 = Taal

Met deze optie kunt u de taal voor het display van het bediendeel kiezen.

Als u op **ent** drukt, verandert het display direct.

## 18 = 230VAC Voorwaarde

Met deze parameter, indien ingesteld op **1** (ingeschakeld), voorkomt u dat het systeem wordt ingeschakeld als er een communicatie- of voedingsfout optreedt bij het starten van de inschakelprocedure. Als de fout het gevolg is van een open zone met een **lijnfout** of **230VAC-fout**, kan het systeem niet worden ingeschakeld totdat de zone is gesloten of overbrugd. De parameter **230VAC Voorwaarde** is standaard ingesteld op **0** (uitgeschakeld).

**OPMERKING:** Een lege accu kan er ook de oorzaak van zijn dat het systeem niet wordt ingeschakeld.

## 19 = Deel Alarm

Als de parameter **Deel Alarm** is ingesteld op **1** (ingeschakeld, standaardinstelling), worden de **Sirene-** en **Flitser-**uitgangen als het systeem deelbeveiligd is, geactiveerd tijdens een alarm.

Als de parameter **Deel Alarm** is ingesteld op **0** (uitgeschakeld), worden de **Sirene-** en **Flitser-**uitgangen uitgeschakeld als het systeem deelbeveiligd is.

**OPMERKING:** Uitgangen met de functie **Luidspreker en In/uitgang** en **Inbraak** worden niet door deze parameter beïnvloed.

Aan deze parameter kunt u voor elk blok een verschillende waarde toekennen.

## 20 = 230VAC Vertraging

Met deze parameter bepaalt u de vertraging tussen de activering van **230VAC Fout**-uitgangen na een uitval van de stroom zodat de voeding kan terugkomen voordat de fout wordt gesignaleerd. De **230VAC Vertraging** is programmeerbaar binnen het bereik van **0–600** minuten. Standaard is deze vertraging ingesteld op **10** minuten.

Aan deze parameter kan voor elk blok een andere waarde worden toegewezen.

## 21 = Reset Manager

Deze parameter mag alleen worden gebruikt als de managercode is verloren of vervangen moet worden. Wanneer u de parameter **Reset Managr** selecteert, wordt een waarschuwingsbericht weergegeven: **WAARSCHUWING!!! ENT=RESET MGR CD**; druk op de toets **ent** om de huidige code te wissen en de standaardcode **12345** te herstellen.

## 22 = Paniek Reset

Met deze code kan de installateur of de remote code het codetype bepalen waarmee het systeem na een paniekactivering kan worden gereset. Standaard is type **2.4** ingesteld. Het programmeerbare bereik is:

- **2.3 – 2.5** voor de gebruiker
- **3.6** voor de manager
- **3.7** voor de installateur

Aan deze parameter kunt u voor elk blok een verschillende waarde toekennen.

Op de centrale is alleen een reset op installateurniveau nodig als alarmen worden doorgemeld via een communicatiemodule en het resettype is ingesteld op 3.7. Als er geen signalen worden verzonden, wordt het resetniveau automatisch verlaagd naar type 3.6. Deze functie is enkel actief als u de DTMF-signaalindeling hebt geselecteerd.

## 23 = Print Codes

Als de optie **Print Codes** is ingesteld op **1** (ingeschakeld), mag de manager een lijst met pincodes voor elke gebruiker printen. De optie staat standaard op **0** (uitgeschakeld).

## 24 = Uitwijkalarm

Indien de parameter **Uitwijkalarm** is ingesteld op **1** (ingeschakeld), veroorzaakt elke zone, anders dan **Laatste, Volgzone, In/Uitgang** of **Puls aan** (of **Sec/ltste** of **DI/ltste** als deze als **Laatste** fungeren) een volledig alarm als deze wordt geopend tijdens de uitgangstijd. Standaardinstelling is **0** (uitgeschakeld).

**OPMERKING:** Deze optie moet alleen worden gebruikt indien aangegeven.

Aan deze parameter kunt u voor elk blok een verschillende waarde toekennen.

Als de parameter **Uitwijkalarm** is ingeschakeld, veroorzaakt iedere geopende zone een volledig alarm als deze geopend is op het moment dat de autoset start (aan het einde van het vooralarm).

Als de parameter **Uitwijkalarm** is uitgeschakeld, leidt iedere geopende zone tot een ‘urgente’ pieptoon van de **E/E-signalering** als deze geopend is op het moment dat de autoset start (aan het einde van het vooralarm). Als de open zones niet zijn gesloten tegen de eindtijd die is gedefinieerd in parameter **35 = Niet Ingesch**, volgt alsnog een volledig alarm. Bovendien worden de uitgangen met de functie **Niet Ing.** geactiveerd.

## 25 = Kopie Zones

Met de parameter **Kopie Zones** wijzigt u de programmering van een bereik zones in de functie en parameters van de eerste zone in het bereik. Voordat de zones worden gewijzigd, wordt op het display de volgende waarschuwing weergegeven: **WAARSCHUWING!!! ENT=KOPIEER ZNS**. Druk op **ent** om door te gaan of op **esc** om te stoppen met programmeren. Het adres en de functie van de eerste zone in het systeem worden weergegeven.

- **Start Kopieren:** selecteer met **A** of **B** de eerste zone in de te kopiëren reeks en druk op **ent**. De functie van deze zone wordt gekopieerd naar alle volgende zones in de reeks.
- **Einde kopiëren:** blader met **A** naar de laatste zone in de te kopiëren reeks.
- Druk op **ent** om de zonefunctie naar de geselecteerde reeks te kopiëren.

## 26 = Geforceerd

Met de parameter **Geforceerd** schakelt u menuoptie **14 = GEFORC. INSCH** in of uit. Als de parameter is ingesteld op **1** (ingeschakeld) kan de gebruiker het systeem geforceerd inschakelen en automatisch alle overbrugbare zones die ten tijde van het inschakelen waren geopend, overbruggen. Als de parameter is ingesteld op **0** (uitgeschakeld), is optie **14 = GEFORC. INSCH** niet beschikbaar voor de gebruiker. Het bericht **Deze optie is niet aanwezig** wordt weergegeven. De parameter staat standaard op **0** (uitgeschakeld).

**OPMERKING:** Het wordt aanbevolen dat u het kenmerk Overbruggen voor de zones **Laatste, In/Uitgang** en **Puls aan** uitschakelt.

## 27 = Response Tyd

Met de parameter **Response Tyd** bepaalt u de responstijd van de zones (hoe lang deze geopend moeten blijven voordat de gewijzigde toestand wordt geregistreerd). De duur van de **responstijd** is programmeerbaar binnen het bereik **20-1000** milliseconden (**0.02-1** seconde). De standaardduur is 300 msec. Alle invoer wordt afgerond op de dichtstbijzijnde 20- milliseconden.

**OPMERKING:** De waarde die is ingesteld voor deze optie, is de waarde die is toegewezen aan de systeemselectie bij het programmeren van de zonerresponstijd in optie 52.

## 28 = Print Online

Met deze parameter wordt de printmode geselecteerd voor de op de Galaxy-centrale aangesloten seriële printer. Er zijn twee opties:

**0 = uitgeschakeld** (standaard): er worden alleen gegevens geprint als de gebruiker hiertoe opdracht geeft. De printer kan ieder moment losgekoppeld en weer aangesloten worden.

**1 = ingeschakeld:** met deze optie wordt de printer in de **online** mode gezet. De printer moet hierbij voortdurend zijn aangesloten op het systeem. Gebeurtenissen worden geprint als deze zich voordoen. De gebeurtenissen die moeten worden geprint, stelt u in via parameter **29 = Online Nivo**.

**OPMERKING:** Als **Print Online** is ingeschakeld, worden het geheugen en andere opties niet geprint op verzoek van de gebruiker. De parameter moet zijn uitgeschakeld om ervoor te zorgen dat alle overige printopties werken.

### 29 = Online Nivo

Met de parameter **Online Nivo** bepaalt u welk niveau gebeurtenissen wordt geprint als parameter **28 = Print Online** is ingeschakeld:

- 0** (standaard) - elementaire gebeurtenissen (in- en uitschakelen, alarm);
- 1** - alle gebeurtenissen met uitzondering van toeganggebeurtenissen (in- en uitschakelen, alarm, wijzigingen, technische details);
- 2** - alle vastgelegde gebeurtenissen inclusief toeganggebeurtenissen;
- 3** - alleen toeganggebeurtenissen (alleen kaartgebeurtenissen);
- 4** - elementaire gebeurtenissen plus toeganggebeurtenissen (optie 0 + toeganggebeurtenissen).

### 30 = Video Activatie

Met deze parameter bepaalt u het aantal activeringen van iedere zone met de functie **Video of Video Volg**, dat binnen een bepaald tijdframe mag plaatsvinden voordat er een volledig alarm wordt gegenereerd. Er is geen limiet verbonden aan de periode tussen activeringen. De parameter **Video Activ.** is programmeerbaar van **1–9** activeringen. De standaardinstelling is **2**. De video-uitgang wordt bij elke activering geactiveerd. Er wordt echter pas een volledig alarm gegeven als het geprogrammeerde aantal activeringen is bereikt. De teller voor het aantal **videoactiveringszones** wordt gereset als het systeem wordt uitgeschakeld.

**OPMERKING:** De activeringen van de **videoactiveringszones** zijn cumulatief; de teller wordt telkens opgehoogd als een **videoactiveringszone** binnen het blok wordt geactiveerd.

Aan deze parameter kunt u voor elk blok een verschillende waarde toekennen.

### 31 = Alarm Vertraging

Met deze parameter bepaalt u de vertraging tussen de activering van een zone met de functie **Inbr Vertr** en het klinken van het alarm of een zone met de functie **Geh Vertr** die als opening in het geheugen wordt vastgelegd. De **Alarm Vertr.** is programmeerbaar binnen het bereik **0–3000** seconden. Standaard is deze ingesteld op **60** seconden.

Als een tweede zone met de functie **Inbr Vertr** wordt geopend voor het sluiten van de eerste zone, telt de **Alarm Vertr.**-tijd door; de getelde tijd van de eerste zone wordt meegerekend. De teller voor **Alarm Vertr.** wordt gereset als alle vertraagde zones zijn gesloten.

Aan deze parameter kan voor elk blok een andere waarde worden toegewezen.

### 32 = Direct Alarm

Als de parameter **Direct Alarm** is ingeschakeld, verschijnt bij een alarm direct de geactiveerde zone op alle bediendeeldisplays. Normaal verschijnt deze informatie pas als het alarm is opgeheven door het invoeren van een geldige code. De parameter **51.63, Banner Waarsch**, moet zijn ingeschakeld om alarmen op de bediendeelbanner te kunnen bekijken.

**0** = uitgeschakeld (standaard)

**1** = ingeschakeld

**OPMERKING:** Deze parameter werkt enkel als ten minste één blok is uitgeschakeld.

### 33 = Security Code

Als deze parameter is geselecteerd, wijzigt de installateurcode willekeurig iedere dag om 08.00 uur. De servicemonteur krijgt een 'dagcode' mee van het hoofdkantoor. Het bepalen van de willekeurige code is afhankelijk van de lokale installateurcode, waardoor elke plaats, bedrijf, bedrijfstak of zelfs systeem een unieke beveiligingscode kan hebben.

Alleen de installateur- en remote code kunnen de **Security Code** instellen. Als de parameter wordt geselecteerd, moet de beveiligingscode die gelijk is aan de installateurcode worden ingevoerd ter bevestiging. Alleen de remote code en een "koude start" (waarmee alle programmadetails worden verwijderd) kunnen de instelling weer ongedaan maken.

Selecteer **1** om de **Security Code** in te schakelen of druk op **0** om de parameter uit te schakelen. De standaardinstelling is **0** (uitgeschakeld).

### 34 = Oplever Tijd

Met de parameter **Oplever Tijd** wordt een periode ingesteld waarin de uitgangstijd, de ingangstijd en de hersteltijd en het aantal pogingen bij een foute code verdubbeld is. De oplevertijd kan worden ingeschakeld van **0-14** dagen en staat standaard op **0**. Een nieuwe gebruiker wordt hiermee in de gelegenheid gesteld om te wennen aan het systeem zonder daarbij te veel onnodige alarmen te veroorzaken. Na de **oplevertijd** worden de betreffende parameters weer ingesteld op de geprogrammeerde waarden.

### 35 = Niet Ingeschakeld

Met deze parameter wordt de periode ingesteld waarin een zone, na het starten van de inschakelprocedure, open moet blijven staan, voordat de uitgangen met de functie **Niet Ingesch** worden geactiveerd. De tijd is programmeerbaar van **0-999** seconden en is standaard ingesteld op **300** seconden.

**OPMERKING:** Het aftellen van de ingestelde tijd voor **Niet Ingesch** begint zodra de inschakelprocedure wordt gestart.

**OPMERKING:** De tijd voor **Niet Ingesch** moet minstens 5 seconden langer zijn dan de **uitgangstijd** (optie 51.04), zodat de inschakelperiode kan verstrijken.

Aan deze parameter kunt u voor elk blok een verschillende waarde toekennen.

### 36 = Accu Capaciteit

Voer de capaciteit van de reserveaccu in voor de PSU van de centrale. De capaciteit is instelbaar van **0-99** Ah en is standaard ingesteld op **0**.

### 37 = Backup Tijd

Voer de waarde (in uren) in dat de noodstroomaccu het systeem moet kunnen voeden als de 230 VAC wegvalt. De uren zijn instelbaar van **0-99** uren en de waarde is standaard ingesteld op **0**.

Via de PSU op de centrale wordt de tijd berekend dat de noodstroomaccu het systeem van stroom kan voorzien aan de hand van de geprogrammeerde **accucapaciteit** (parameter **36**) en de belasting. Als de tijd, die is ingesteld met de parameter **Backup Tijd**, de berekende tijd overschrijdt, verschijnt de tekst **BACKUP TIJD LAAG** op het bediendeeldisplay bij het verlaten van de installateurmode. In dat geval kan de installateurmode pas worden verlaten als de berekende tijd groter is dan de opgegeven **Backup Tijd**. De back-uptijd moet worden verlaagd of u moet een accu met een grotere capaciteit plaatsen, waarbij tevens de parameter **Accu Cap.** moet worden aangepast.

Zie optie **61.1.4=Diagnose Test.Actueel.Voeding Comm** voor meer informatie over de **Backup Tijd** van de accu.

**OPMERKING:** De berekende accutijd is inclusief 10% veiligheidsmarge.

### 38 = ATM Vertraging

Met deze parameter bepaalt u met hoeveel vertraging de ATM-zones worden overbrugd nadat een van de ATM-codes is ingevoerd. De tijd is instelbaar van **0-30** minuten. De standaard **ATM-vertraging** is **5**.



**39 = ATM Timeout**

Met deze parameter bepaalt u met hoeveel minuten de **ATM**-zones worden overbrugd nadat een van de **ATM**-codes is ingevoerd. De tijd is instelbaar van **1-90** minuten. De standaard **ATM-time-out** is **30**.

**40 = Tijdslot**

Optie niet beschikbaar

**41 = Weekend Werk**

Met deze parameter schakelt u de menuoptie **45.6 = KLOK AAN/UIT.Weekend Werk** in of uit. Als de parameter is ingesteld op **1**, kan de installateur een **patroondag** toewijzen en de gebruiker **weekendwerk** toestaan. Als de parameter is ingesteld op **0** (uitgeschakeld, standaardinstelling), wordt het bericht **Deze optie is niet aanwezig** weergegeven na het selecteren van menuoptie **45.6, Weekend Werk**.

**42 = Wijzig PIN**

Met deze parameter bepaalt u de vervaltperiode voor gebruikerscodes die zijn toegewezen via het kenmerk **Wijzig PIN** (zie optie **42 = WIJZIG CODES**). U kunt de parameter **WIJZIG PIN** instellen van **01-12** maanden. De standaardperiode is **0**. De gebruikerspincode moet worden gewijzigd voordat de maand waarin de **pincode moet worden gewijzigd**, voorbij is. Na het invoeren van de bijna verlopen gebruikerscode verschijnt een waarschuwing dat de code bijna is verlopen en wordt gevraagd om de gebruiker een nieuwe code toe te wijzen. De periode van deze waarschuwing bepaalt u via de optie **PIN Waarsch** (zie menuoptie **42.2 = WIJZIG CODES. PIN Waarsch**).

De standaardwaarde is **0**. Dit betekent dat de codes niet verlopen, ondanks dat hieraan een vervalkenmerk is toegewezen.

**43 = Klok Toegang**

Optie niet beschikbaar.

**44 = Vroeg Open**

Met deze parameter bepaalt u hoeveel minuten voor de **Lockout UIT**-tijd het systeem handmatig mag worden uitgeschakeld als de optie **Vroeg Open** actief is (zie menuoptie **45 = KLOK AAN/UIT**). De parameter **Vroeg Open** is instelbaar van **0-240** minuten en staat standaard op **0**.

**45 = Hoog Risico**

Via deze optie kunnen RIO-zones worden gecontroleerd op sabotage door middel van constante spanning. Een constante spanningsabotage zal worden geactiveerd indien een zonedetector wordt vervangen door een constante spanningsbron, bijvoorbeeld een accu. Deze functie kan worden in- of uitgeschakeld. Alleen RIO-zones worden hierdoor beïnvloed.

Deze functie is standaard uitgeschakeld in de RIO, dus moet worden ingeschakeld via de centrale. De standaardwaarde voor deze parameter is uitgeschakeld. Inschakeling heeft effect op alle RIO's in het systeem.

**46 = Weerstand Selectie**

Deze zones kunnen alleen worden geprogrammeerd op RIO's rev. 1.2 en hoger en Smart PSU's rev. 0.7 en hoger, met verschillende voorgeprogrammeerde weerstandswaarden voor het activeren van de zonestatus. U kunt kiezen tussen een Double Balance- of End Of Line-configuratie. Ook de onbaordzones kunnen worden gewijzigd door middel van deze functie.

Vanuit deze optie kunt u de "EOL/Dbl. Bal."-weerstandstypen selecteren. De standaardstelsysteemwaarde is 1k Fout (Double Balanced). Er zijn tien voorgeprogrammeerde weerstandsconfiguraties:

1 = Preset 1 (DBL); 2 = Preset 1 (EOL); 3 = Preset 2 (DBL); 4 = Preset 2 (EOL);  
5 = Preset 3 (DBL); 6 = Preset 3 (EOL); 7 = Preset 4 (DBL); 8 = Preset 4 (EOL); 9 = 1K Fout (DBL);  
10 = 1K Fout (EOL).

In de onderstaande tabellen worden de weerstandsvensers voor elk type weergegeven:

	Optie 01 - 1k	Optie 03 - 2k2	Optie 05 - 4k7	Optie 07 - 5K6	Optie 09 -1k Fout
Sabotage gesloten	0 - 800	0 - 1800	0 - 3700	0 -1400	0 - 800
Lage weerstand	800 - 900	1800 - 2000	3700 - 4200	1400 - 2800	800 - 900
Normaal	900 - 1200	2000 - 2500	4200 - 5500	2800 - 8400	900 -1200
Hoge weerstand	1200 - 1300	2500 - 2700	5500 - 6500	8400 - 9800	1200 - 1300
Zone geopend	1300 - 12000	2700 - 12000	6500 - 19000	9800 - 12600	1300 - 3500
Fout	-	-	-	-	3500 - 4500
AntiMask	12000 - 19000	12000 - 15000	19000 - 22000	12600 - 22000	4500 - 19000
Sabotage open	19000 - oneindig	15000 - oneindig	22000 - oneindig	22000 - oneindig	19000 - oneindig

**Tabel 6-9. Voorgeprogrammeerde waardelimieten (ohm) - Double Balanced**

	Optie 02 - 1k	Optie 04 - 2k2	Optie 06 - 4k7	Optie 08 - 5k6	Optie 10 -1k Fout
Sabotage gesloten	0 - 800	0 - 1800	0 - 3700	0 - 1400	0 - 800
Lage weerstand	800 - 900	1800 - 2000	3700 - 4200	1400 - 2800	800 - 900
Normaal	900 - 1200	2000 - 2500	4200 - 5500	2800 - 8400	900 - 1200
Hoge weerstand	1200 - 1300	2500 - 2700	5500 - 6500	8400 - 9800	1200 - 1300
Fout	-	-	-	-	1300 - 4500
AntiMask	1300 - 12000	2700 - 12000	6500 - 19000	9800 - 19000	4500 - 19000
Zone geopend	12000 - oneindig	12000 - oneindig	19000 - oneindig	19000 - oneindig	19000 - oneindig

**Tabel 6-10. Voorgeprogrammeerde waardelimieten (ohm) - End of Line**

Na selectie van een vooringestelde waarde wordt dit het zoneweerstandsbereik voor elke zone in het systeem. Elke zone in het systeem kan verder worden aangepast aan een specifieke vooringestelde waarde via menuoptie 52.9, Wrst.Select..

**47 = Inschakel Bevestiging**

Met deze parameter stelt u in dat er een korte dubbele pieptoon klinkt als het systeem/blok is ingeschakeld. Er zijn drie opties.

**0 = Uit**

Geen indicatie

**1 = Waarschuwen bij Ingeschakeld Systeem**

Een dubbele pieptoon bij inschakeling van het systeem

**2 = Direct Waarschuwen**

Een dubbele piep na inschakeling van het systeem en doormelding naar de meldkamer.

**48 = Aantal Alarm**

Met deze parameter kan de gebruiker per blok instellen hoeveel alarmen per ingeschakelde periode maximaal naar de meldkamer mogen worden verstuurd. Er zijn drie opties:

**1 = Aantal alarmen**

Dit is het totaal aantal zoneactiveringen dat wordt geregistreerd in één ingeschakelde periode. Deze waarde is instelbaar van **0-10** waarbij **0** onbeperkt is.

**2 = Uitschakel Limiet**

Dit is het totaal aantal activeringen per zone die worden geregistreerd in één uitgeschakelde periode. De beschikbare waarden zijn **0-7**. De standaardwaarde is **3**.

Deze parameter vormt geen beperking voor brandalarm.

**3 = Inschakel Limiet**

Dit is het totaal aantal activeringen per zone dat wordt geregistreerd in één ingeschakelde periode. De beschikbare waarden zijn **0-7**. De standaardwaarde is **3**.

Deze parameter vormt geen beperking voor brandalarm.

**OPMERKING:** Deze functie heeft alleen effect als Contact ID, SIA of MicroTech als protocol is ingesteld.

**49 = Bevestig Tijd**

Met deze optie stelt u de maximale tijd in voor het genereren van een bevestigd alarm tussen twee afzonderlijke zones met een maximum van **99** minuten, hetgeen gelijk is aan de volledige ingeschakelde periode, met een standaardwaarde van **50** minuten.

**50 = RF Batterij Vertraging**

Via deze optie kunt u een waarschuwing laten uitgaan naar de Galaxy-centrale als de RF-batterij bijna leeg is. Op de centrale is een extra optie aanwezig voor een vertraging met maximaal **100** uur (standaard) voordat de melding **RF BAT LEEG** naar de meldkamer wordt gestuurd.

## 51 = RF Jam Vertraging

Met deze optie kan de RF RIO een RF-storingssignaal afgeven aan de Galaxy-centrale als gedurende 30 seconden interferentie wordt gedetecteerd. Als de interferentie één minuut lang voortdurend optreedt (standaard), wordt het signaal doorgemeld naar de meldkamer. Het programmeerbare bereik is 0-30 minuten.

## 52 = RF Stop Inschakelen

Als deze optie is ingeschakeld, wordt de centrale niet ingeschakeld als alle apparaten onder supervisie, voorafgaand aan de inschakeling, geen signaal hebben afgegeven aan de ontvanger tijdens de ingeschakelde stopperiode. De duur is instelbaar tussen **0 - 250** minuten. De standaardwaarde is **20** minuten.

## 53 = RF Stop Mode

Met deze optie bepaalt u of en hoe een RF-fout ertoe leidt dat de centrale niet wordt ingeschakeld. Er zijn drie opties:

**0 = Uitgeschakeld:** de centrale wordt gewoon ingeschakeld.

**1 = Waarschuwing:** bij een fout krijgt de gebruiker een waarschuwing, maar de centrale kan wel worden ingeschakeld.

**2 = Auto Test:** bij een fout kan het systeem niet worden ingeschakeld totdat een of meer zones zijn geactiveerd.

## 54 = Bediendeel Toegang

Gebruik deze optie om het systeem via het bediendeel uit te schakelen. Er zijn twee opties:

**1 = Altijd**

**2 = Behalve Inloop:** behalve tijdens de ingangstijd. Dit zorgt ervoor dat gebruikers het systeem uitschakelen via een key fob of tag (draagbaar apparaat).

## 55 = Bevestiging

Met deze optie stelt u in hoe bevestigde alarmen worden gegenereerd. Hiermee bepaalt u de werking van bevestigingsuitgangen plus de doormelding van bevestigde alarmen. Er zijn drie opties:

**1 = Werking:** met deze optie stelt u in wanneer bevestigde alarmen kunnen worden getriggerd. Een ingangstime-outalarm maakt nooit deel uit van een bevestigd alarm. Er zijn drie opties:

**1 = Voor Inloop.** Bevestigde alarmen kunnen alleen worden getriggerd voor de start van de ingangstijd.

**2 = Behalve Inloop (UK).** Bevestigde alarmen kunnen op elk moment worden getriggerd, behalve gedurende de ingangsvertragingstijd.

**3 = Altijd Toegang (EU).** Bevestigde alarmen kunnen op elk moment worden getriggerd.

**2 = Inloop Timeout:** met deze optie geeft u aan of uitgangszones een bevestigd alarm kan veroorzaken na een ingangstime-out.

**0 = Uitgeschakeld.** Uitgangszones kunnen alleen onbevestigde inbraakalarmen veroorzaken. Zij maken geen deel uit van de twee activeringen die nodig zijn voor een bevestigd alarm.

**1 = Ingeschakeld.** Na het verstrijken van de ingangstijd, zal de activering van een uitgangzone hetzelfde effect hebben als een inbraakzone.

**3 = Reduceer Nivo :** met deze optie mag een gebruiker het systeem resetten na een onbevestigd alarm.

**0 = Uit.** Een volledige systeemreset is nodig om een inbraakalarm te resetten.

**1 = Bij Onbevestigd .** Het systeem kan worden gereset door een gebruiker, als het alarm niet bevestigd is. Als het alarm is aangeduid als Bevestigd, is een volledige systeemreset noodzakelijk.

## 56 = Geforceerd Herstel

Met deze optie bepaalt u wanneer inbraakherstmeldingen naar de meldkamer worden verzonden.

**1 = Uitschakelen/Onbevestigd:** inbraakherstmeldingen worden verstuurd bij het uitschakelen of aan het eind van de bevestigingstijd als het alarm niet is bevestigd.

**2 = Systeem Reset:** inbraakherstmeldingen worden verstuurd als het systeem volledig is gereset.

### 57 = Sirene Verlenging

Indien ingeschakeld, wordt de sirenetijd verlengd als het systeem niet kan worden ingeschakeld. Bijvoorbeeld als de zone nog open staat en niet overbrugd kan worden. De sirenetijd kan worden verlengd tot maximaal 30 minuten. De standaardwaarde is 0 (geen verlenging).

### 58 = Spanning Alarm

Als deze optie is ingeschakeld, worden de sirenes, flitsers en luidsprekers geactiveerd bij een stroomstoring als het systeem wordt ingeschakeld. Standaard is dit 0.

### 59 = Deel Toon

Als deze optie is ingeschakeld, wordt de inschakeltoon voor het deelbeveiligd inschakelen van het systeem gewijzigd. De nieuwe toon is **aan 2 seconden, uit 0,1 seconde**.

### 60 = RF Parameter

#### 1 = Supervisie

Deze parameter heeft twee subopties:

**1= Stil.** Indien deze optie is ingeschakeld, leiden supervisiealarmen niet tot het activeren van geluidssignalen.

**2 = Verlenging.** Hiermee verlengt u de normale supervisietijd van 2 uur met nog eens 24 uur.

#### 61 = AntiMask Test

Met deze parameter kunt u activiteit in zones controleren. Wanneer zones, die zijn geprogrammeerd voor activiteitcontrole, niet worden geactiveerd binnen de geprogrammeerde duur en/of aantal in-/uitschakelcycli, wordt een antimaskfout aangegeven op de centrale. De criteria zijn op zes verschillende manieren te combineren voor iedere zone.

Met elk criteriumtype kunt u het aantal dagen, de in-/uitschakelcycli of beide controleren. De standaardwaarde is beide.

#### 1 = Mode

De mode kan worden ingesteld met een van de volgende drie opties: Max. Periode, Max. Uitsch of Beide.

#### 2 = Max. Periode

De periode waarin de zoneactiviteit moet zijn gecontroleerd. De maximale periode is instelbaar van 1 – 28 dagen en is standaard ingesteld op 14 dagen.

#### 3 = Max. Uitsch

Dit is het aantal programmeerbare in-/uitschakelcycli die moeten plaatsvinden voordat een zonemaskerfout op de centrale wordt aangegeven. Het aantal in-/uitschakelcycli kan worden ingesteld van 1 - 10.

De standaardwaarde is 7.

### 62 = Lockout

Met deze parameter voorkomt u dat er naar codes wordt gegist op de Galaxy-centrale.

#### 1 = Lockout

Met deze parameter bepaalt u het aantal foute codes waarna het bediendeel wordt geblokkeerd. Met de lockout voorkomt u dat toegang wordt verkregen via alle aan de blokken gekoppelde bediendelen waarop de foute codes zijn ingevoerd. De lock-out duurt 90 seconden. Bij elke daaropvolgende poging wordt door het systeem nogmaals een lockout van 90 seconden ingesteld. De lockout-teller wordt gereset als een geldige code wordt ingevoerd. Lockout kan worden ingesteld van 1 – 10 en is standaard ingesteld op 6. Met 0 schakelt u de functie uit. Dit geldt ook voor kaarten op MAX/DCM lezers.

**2 = Sabotage**

Met deze parameter bepaalt u het aantal foute codes waarna een sabotagealarm optreedt. Lockoutsabotage kan worden ingesteld van 0 – 21 en is standaard ingesteld op 15. Met 0 schakelt u de functie uit.

**63 = Banner Waarschuwing**

Met deze parameter stelt u in of systeemwaarschuwingen worden weergegeven op de banner van het Galaxy-bediendeel. Als deze optie is ingeschakeld, worden systeemgebeurtenissen op het display weergegeven. De standaardwaarde voor deze parameter is uitgeschakeld.

**64 = Inschakel Onderdrukking**

Met deze parameter bepaalt u welk type gebruiker specifieke foutgebeurtenissen mag onderdrukken om alsnog het systeem in te schakelen. De standaardwaarden vindt u in de onderstaande tabel.

Type fout	Overbruggingsniveau gebruikerstype
Systeem	2.1
Sabotage	3.6
PA	2.1
Lijn Fout	3.6
Fout	2.1
230vac Fout	2.1

**Tabel 6-11. Onderdrukkniveau gebruikerstype**

Aan elk blok kan een andere waarde worden toegewezen.

**65 = Reset Niveau**

Met deze parameter bepaalt u welk type gebruiker specifieke fouttypen mag resetten. De standaardwaarden vindt u in de onderstaande tabel.

Type fout	Resetniveau gebruikerstype
Systeem	2.4
Sabotage	2.4
PA	2.4
Lijn Fout	3.6
Fout	3.6
230vac Fout	3.6

**Tabel 6-12. Resetniveau gebruikerstype**

**OPMERKING:** Deze parameter beïnvloedt en wordt beïnvloed door de parameters 51.6 (Alarm Reset), 51.7 (Sab. Reset) en 51.22 (Paniek Reset). Als parameter 51.65 Reset Nivo wordt aangepast, worden ook de instellingen in parameter 51.6, 51.7 en 51.22 aangepast.

**66 = Minimaal PIN Formaat**

Met deze parameter bepaalt u de minimumgrootte van elke gebruikerscode. Deze kan vier tot zes cijfers hebben. De standaardhoeveelheid is vijf.

**67 = Niveau Formaat**

Met deze parameter bepaalt u de indeling voor autorisatieniveaus voor gebruikerscodes.

**1 = EN50131 Galaxy (standaard)**

Maakt gebruik van de nieuwe EN Galaxy-gebruikerstypen 1.0 t/m 3.8.

**2 = Galaxy**

Maakt gebruik van de standaard Galaxy-niveaus 0-8.

**68 = Lijnfout**

Met deze parameter kunt u de periode programmeren waarna de Galaxy-centrale wordt gealarmeerd via een communicatiemodule of een lijnfouttoestand wordt aangegeven en de gebruiker op de hoogte wordt gesteld van de alarmtoestand. Deze waarde kunt u instellen van 0 tot 1800 seconden. De standaard is 50 seconden.

**OPMERKING:** Het kan op de communicatiemodule tot 40 seconden duren voordat een lijnfout wordt vastgesteld. Deze periode moet nog worden opgeteld bij de geprogrammeerde tijd van 0-1800 seconden.

Deze parameter beïnvloedt alle communicatiemodules op het systeem.

**69 = Waarschuwing Indicaties**

Via deze parameter kunt u de audiowaarschuwingen uitschakelen. De standaardinstelling is **1 = Alleen Audio**.

**0 = Geen Indicatie****1 = Alleen Audio**

**2 = Alleen Visueel** (alleen als parameter 63 is ingeschakeld)

**3 = Audio/Visueel** (alleen als parameter 63 is ingeschakeld)

**70 = Geschakeld DC Vertraging**

Wanneer deze parameter is ingeschakeld, wordt de indicatie van open zones aan het begin van een inschakeling vertraagd wanneer een Geschakeld DC-uitgang (53.08) actief is. Dit heeft betrekking op bediendeeltekst en buzzers.

Als er geen uitgangen zijn geprogrammeerd als Geschakeld DC, is er geen vertraging aan het begin van de inschakeling.

**71 = 230VAC/Accu SIA Melding**

Wanneer deze parameter is ingeschakeld, kan de centrale een SIA-gebeurtenis sturen wanneer de accu bijna leeg is en de netspanning is uitgevallen. Nadat de gebeurtenis is verzonden, stopt de tijd van **230VAC Vertraging** die in parameter 51.20 is ingesteld onmiddellijk.

**72 = Alarm Code**

U definieert met deze optie het bereik van geldige oorzaakcodes, zoals met de meldkamer is overeengekomen. Wanneer deze functie is ingeschakeld, moet de gebruiker een oorzaakcode invoeren wanneer een systeemreset is vereist.

U kunt deze parameter uitschakelen door de alarmoorzaakcode in te stellen op 000.

**73 = Bewaking Uitschakeling**

Als deze optie is ingesteld op **1 = Ingeschakeld** mag een gebruiker met gebruikerscode 2.1 het systeem uitschakelen na een alarm. De gebruikerscode wordt 3 minuten na het alarm type 2.4. Na 60 minuten wordt dit echter teruggezet naar type 2.1. Met de gebruikerscode kunt u het systeem op elk gewenst moment inschakelen, mits er geen uitstaande resets nodig zijn.

**74 = Backup Link**

Als via Ethernet niet kan worden doorgemeld kunt u met deze parameter, indien ingeschakeld, de communicatie terugschakelen naar de interne modem/kiezer.

**75 = Backup Tijd**

Dit is de tijd dat de back-uplink actief is. De tijd kunt u instellen van 0 - 300 seconden. De standaard is 90 seconden.



## Optie 52 – Programmeren Zones

Met deze optie kan de installateur de programmering van de systeemzones wijzigen. Met deze optie kunnen ook de kenmerken van de zone worden gewijzigd. De programmeerbare opties staan in de onderstaande tabel:

	Kenmerken	Beschrijving
1	Zone Functie	Zonetype toewijzen
2	Zone Omschrijving	max. 16 tekens, alfanumerieke omschrijving
3	Bel Functie	ingeschakeld = belsignaal bij openen zone bij uitgeschakeld systeem
4	Overbrugbaar	ingeschakeld = zone kan worden overbrugd
5	Deelbeveiliging	ingeschakeld = zone is opgenomen in deelbeveiliging van systeem
6	Response Tijd	responstijd van circuit wijzigen
7	SIA Melding	SIA-gebeurtenis selecteren
8	AntiMask Test	criteria selecteren voor controle zoneactiviteiten
9	Weerstand	weerstandsbereik voor zone selecteren
10	Blok(ken)	zone toewijzen aan één blok in het systeem
<b>Opmerking:</b> Blokken worden alleen weergegeven als de optie Blokken is ingeschakeld (zie optie 63.1 = OPTIES.Blokken).		

Tabel 6-13. Zoneattributen

### Zones selecteren

Wanneer de optie wordt geopend, wordt de eerste zone in het systeem weergegeven. Het toegewezen zoneadres, de functie en het blok worden weergegeven op de bovenste regel, de descriptor wordt weergegeven op de onderste regel. Druk op # om te schakelen tussen de omschrijving en de status van de bel, overbrugbare en deelbeveiligde kenmerken. Als het kenmerk is ingeschakeld, wordt de eerste letter van het kenmerk weergegeven. Als dit is uitgeschakeld, verschijnt een streepje (–). Als bel, overbrugbaar en deelbeveiligd zijn ingeschakeld, wordt **BOD** weergegeven. Als overbrugbaar is uitgeschakeld, verschijnt **B – D** op het display.

Nadat de eerste zone is weergegeven, kan elke willekeurige zone van het systeem worden weergegeven door op de toets **A** of **B** te drukken, of door het adres van een specifieke zone in te voeren.

U kunt deze zone voor programmering selecteren door op de toets **ent** te drukken. Het programmeerkenmerk **1=Zone Functie** van de eerste zone wordt weergegeven.

### Attributen

U kunt de kenmerken doorlopen door op de toetsen **A** of **B** te drukken, of door rechtstreeks het kenmerknummer te selecteren (**1–10**). Nadat het gewenste kenmerk wordt weergegeven, drukt u nogmaals op de toets **ent** om het kenmerk te wijzigen.

Nadat het kenmerk is toegewezen, drukt u op de toets **ent** om de programmering op te slaan en terug te keren naar de kenmerkselectie.

Druk op **esc** om de programmering op elk moment tijdens het toewijzen van kenmerken **1** en **3–10** aan een zone af te breken en terug te keren naar de kenmerkselectie zonder het programma op te slaan. Als u op **esc** drukt terwijl u een omschrijving aan een zone toewijst, wordt de toegewezen alfanumerieke tekst opgeslagen en keert u terug naar de kenmerkselectie.

### 1 = Zone Functie

Als u het kenmerk **Zone Functie** invoert, worden het adres en de huidige functie van de geselecteerde zone weergegeven, samen met het referentienummer van de functie. U kunt voor- en achteruit door de zonefuncties bladeren met de toetsen **A** en **B**. Eventueel kunt u een zonefunctie rechtstreeks selecteren door het referentienummer van de zonefunctie in te voeren. Als u bijvoorbeeld **19** invoert, wordt zonefunctie **19 = BRAND** weergegeven.

Zodra de gewenste zonefunctie wordt weergegeven, drukt u op **ent** om de zone toe te wijzen aan de functie.

### 2 = Zone Omschrijving

U kunt aan elke zone een alfanumerieke beschrijving van maximaal 16 tekens toewijzen. Deze omschrijving wordt samengesteld uit de karakterlijst en/of de bibliotheekopties. Wanneer het kenmerk **Zone Omschrijving** wordt geselecteerd, wordt de op dat moment toegewezen zoneomschrijving (standaard leeg) weergegeven op de bovenste regel. Een onderstrepingssteken geeft aan waar het volgende teken wordt geplaatst en op de onderste regel staat het alfabet. De cursor knippert bij de letter **L**.

Druk op **\*** om de reeds aan de zoneomschrijving toegewezen tekens te wissen.

De toets **A** of **B** kan worden gebruikt om het alfabet naar links of rechts te schuiven tot het gewenste teken onder de knipperende cursor staat. Wanneer het gewenste teken op de juiste plaats staat, drukt u op **ent** om het teken naar de omschrijving op de bovenste regel te kopiëren. Herhaal deze procedure tot de gewenste zoneomschrijving compleet is.

Karakterlijst & bibliotheek

Wanneer u het kenmerk **Zone Omschrijving** invoert, worden de alfanumerieke tekens allemaal als hoofdletters weergegeven. Druk op de **#**-toets om kleine letters te gebruiken.

Wanneer op de **#**-toets gedrukt wordt wanneer de kleine letters worden weergegeven, schakelt u over naar de bibliotheekwoorden. De woorden kunnen worden bekeken met de toetsen **A** en **B** of door de woorden rechtstreeks te selecteren met behulp van het referentienummer. Zie **Bijlage A - Bibliotheek**. Wanneer het gezochte woord wordt weergegeven, drukt u op **ent** om dit naar de zoneomschrijving te kopiëren.

**OPMERKING:** Bibliotheekwoorden zijn maximaal 12 tekens lang en bevatten alleen hoofdletters.

### 3 = Bel Functie

Als het kenmerk **Bel Functie** is ingesteld op **1** (ingeschakeld), klinkt er kortstondig een belsignaal als de zone wordt geopend terwijl het systeem is uitgeschakeld. Het kenmerk **Bel Functie** wordt standaard voor alle zonefuncties ingesteld op **0** (uitgeschakeld).

Met **A** of **B** schakelt u tussen de status van het kenmerk **Bel Functie**. Druk op **1** of **0** voor het selecteren van de gewenste status of druk op **ent** om de programmering te beëindigen.

**OPMERKING:** De optie **Bel Functie** (optie **15** in het volledige menu, optie **2** in het verkorte menu) moet zijn ingeschakeld, wil er een belsignaal klinken als de zone wordt geopend.

### 4 = Overbrugbaar

Als het kenmerk **Overbrugbaar** is ingesteld op **1** (ingeschakeld), kunt u de zone overbruggen vanuit het systeem via een of meer overbruggingsfuncties (**11 = OVERBRUG ZONE**, **14 = GEFORC. INSCH**, **46 = BLOK OVERBRGN**). Het kenmerk **Overbrugbaar** wordt standaard voor alle zonefuncties ingesteld op **1** (ingeschakeld).

Met **A** of **B** schakelt u tussen de status van het kenmerk **Overbrugbaar**. Druk op **1** of **0** voor het selecteren van de gewenste status of druk op **ent** om de programmering te beëindigen.

## 5 = Deelbeveiligd

Als het kenmerk **Deelbeveiligd** is ingesteld op **1** (ingeschakeld), kunt u de zone opnemen in de inschakelprocedure als een van de deelbeveiligde opties wordt gebruikt om het systeem in te schakelen (**13 = DEELBV INSCH**, **17 = DEELBEV/STIL**). Standaard is het kenmerk **Deelbeveiligd** voor alle zonefuncties ingesteld op **1** (ingeschakeld), met uitzondering van zones met de functie **09 = Sleutel**.

Met **A** of **B** schakelt u tussen de status van het kenmerk **Deelbeveiligd**. Druk op **1** of **0** voor het selecteren van de gewenste status of druk op **ent** om de programmering te beëindigen.

## 6 = Response Tijd

Deze functie geldt enkel voor zones op RIO rev. 1.2 en Smart PSU's rev. 0.7 en hoger.

Met deze optie kan de gebruiker elke zone Snel (10 ms), via het systeem (standaardwaarde, geprogrammeerd in **51 – Parameters, optie 27**) of Langzaam (750 ms) kiezen.

## 7 = SIA Melding

U kunt met deze optie een andere SIA-melding koppelen aan een geselecteerde zone. De standaardinstelling is de standaard SIA-melding voor het geselecteerde zonetype. De standaardinstelling kan worden hersteld door in dit menu op \* te drukken.

In de onderstaande tabel staat een lijst met beschikbare, aanpasbare meldingen:

Nee	Gebeurtenistekst	Beschrijving	Alarm	Gesloten	Overbrugd	Uit overbrugging	Storing	Herstel	Test	Sabotage
1	Standaard									
2	AT/R 230VAC	230VAC Uitval/Herstel	AT	AR	BB	BU	BT	BJ	BX	TA
3	BA/R Inbraak	Inbraak Alarm/Herstel	BA	BR	BB	BU	BT	BJ	BX	TA
4	DG/D Toegang	Toegang Toegestaan/Geweigerd	DG	DD	BB	BU	DT	DJ	BX	TA
5	FA/R Brand	Brand Alarm/Herstel	FA	FR	FB	FU	FT	FJ	FX	TA
6	GA/R Gas	Gas Alarm/Herstel	GA	GR	GB	GU	GT	GJ	GX	TA
7	HA/R Overval	Overval Alarm/Herstel	HA	HR	HB	HU	HT	HJ	BX	TA
8	KA/R Hitte	Hitte Alarm/Herstel	KA	KR	KB	KU	KT	KJ	BX	TA
9	LT/R Lijnfout	Lijn Uitval/Herstel	LT	LR	BB	BU	BT	BJ	BX	TA
10	MA/R E.H.B.O.	E.H.B.O. Alarm/Herstel	MA	MR	MB	MU	MT	MJ	BX	TA
11	PA/R Paniek	Paniek Alarm/Herstel	PA	PR	PB	PU	PT	PJ	BX	TA
12	QA/R Hulp	Hulp Alarm/Herstel	QA	QR	QB	QU	QT	QJ	BX	TA
13	RO/C Relais	Relais Open/Gesloten	RO	RC	BB	BU	BT	BJ	BX	TA
14	SA/R Sprinklr	Sprinkler Alarm/Herstel	SA	SR	SB	SU	ST	SJ	BX	TA
15	TA/R Sabotage	Sabotage Alarm/Herstel	TA	TR	TB	TU	BT	BJ	TX	TA
16	WA/R Water	Water Alarm/Herstel	WA	WR	WB	WU	WT	WJ	BX	TA
17	YT/R Accu	Accu Uitval/Herstel	YT	YR	BB	BU	BT	BJ	BX	TA
18	ZA/R Vriezer	Vriezer Alarm/Herstel	ZA	ZR	ZB	ZU	ZT	ZJ	BX	TA

Tabel 6-14. Aanpasbare meldingen

**OPMERKING:** Als twee zones, geprogrammeerd als SIA Melding worden geactiveerd binnen het bevestigingstijdvenster, of dit nu in INGESCHAKELDE of UITGESCHAKELDE toestand plaatsvindt, wordt een BEVESTIGING in het geheugen opgeslagen.

## 8 = AntiMask Test

Met dit kenmerk kunt u een zone controleren op activiteit tijdens een ingeschakelde tijdsperiode of in-/uitschakelcycli. De opties zijn:

- 0 = Geen
- 1 = Type 1
- 2 = Type 2
- 3 = Type 3
- 4 = Type 4
- 5 = Type 5
- 6 = Type 6

De standaardinstelling 0 = Geen.

Als de zone binnen de geprogrammeerde criteria niet ten minste éénmaal is geactiveerd, wordt een antimaskfout weergegeven op de centrale. De fout wordt komt in het geheugen te staan als antimaskgebeurtenis, wat aangeeft dat de zone inactief is geweest gedurende de geprogrammeerde periode. Zie optie **51.61=Parameters.AntiMask Test**.

## 9 = Weerstand

Deze optie kan worden gebruikt om per zone te kiezen uit de set vooraf gedefinieerde weerstandwaarden.

- 00 = Systeem (volgt de standaardinstelling van het systeem, zoals geprogrammeerd in parameter 51.46 = Wrst.Selekt.)
- Optie 01 = Preset 1 - 1k (double balanced)
- Optie 02 = Preset 1 - 1k (end-of-line)
- Optie 03 = Preset 2 - 2k2 (double balanced)
- Optie 04 = Preset 2 - 2k2 (end-of-line)
- Optie 05 = Preset 3 - 4k7 (double balanced)
- Optie 06 = Preset 3 - 4k7 (end-of-line)
- Optie 07 = Preset 4 - 5k6 (double balanced)
- Optie 08 = Preset 4 - 5k6 (end-of-line)
- Optie 09 = 1k Fout (double balanced)
- Optie 10 = 1k Fout (end-of-line)

In tabel 10 en 11 (parameter 51.46= Wrst.Selekt.) ziet u de waarden die aan elk van de opties zijn toegewezen.

## 10 = Blok(ken)

**OPMERKING:** Het kenmerk **Blokken** is alleen beschikbaar als de blokkenmode is ingeschakeld in het systeem (zie menu **63.1 OPTIES/BLOKKEN**).

Met het kenmerk **Blok(ken)** kan de zone worden toegewezen aan een enkel blok in het systeem. Alle zones zijn standaard ingesteld op **Blok A1**.

Wanneer u het kenmerk **Blok(ken)** selecteert, worden de blokken weergegeven waaraan de zone op dat moment is toegewezen. Alle zones zijn standaard ingesteld op blok **A1**. Druk op het nummer van het blok waaraan u de zone opnieuw wilt toewijzen en druk op **ent**.

## Multibloksystemen

De grotere Galaxy-centrales beschikken over 32 blokken. Deze worden weergegeven op het bediendeel in blokken van acht blokken, die zijn onderverdeeld in A, B, C en D.

Selecteer het vereiste blok met **A** of **B (A1–D8)**. Wanneer het eind van een blok is bereikt, wordt het volgende blok van acht blokken weergegeven. Druk op **1–8** om het betreffende blok toe te wijzen en druk op **ent** om de selectie te bevestigen.

### Blokfunctie (\*)

Sommige zonefuncties hebben een extra **blokkenmerkfunctie** waarmee overige blokken ook de werking ervan ondervinden. Deze functie wijst u toe door op **\*** te drukken bij het toewijzen van het blok aan de zone.

Door op **\*** te drukken, wordt het momenteel aan de zone toegewezen blok weergegeven en gevraagd of u andere blokken wilt toevoegen, bijvoorbeeld **1\* 1 – – – – –**. Druk op **4** en **7** wordt toegewezen aan **1 \*1 – – 4 – – 7 –**.

### Laatste, Sec/Ltste, DI/Ltste, sleutel- en Puls aan-zones

Als de blokfunctie **\*** wordt toegewezen aan een zone met de functie **Laatste, Sec/Ltste, DI/Ltste** of **Puls aan**, beëindigt u door het sluiten van de zone terwijl u meerdere blokken inschakelt, de inschakelprocedure voor alle blokken die aan de zone zijn toegewezen.

Zie de zonefuncties voor meer informatie over de werking van deze zonefuncties.

### Laatste zones

De blokfunctie **\*** kunt u aan een zone toewijzen met de functie **Laatste**. Hierdoor kunt u een **laatste zone** activeren in een blok dat momenteel niet wordt uitgeschakeld, zonder daarbij een **inbraakalarm** te genereren.

Zie de zonefuncties voor meer informatie over de werking van deze zonefunctie.

## Systemezones

De Galaxy-centrales hebben sabotage- en alarmcircuits die niet programmeerbaar zijn. Dankzij deze circuits blijft de integriteit van het systeem behouden. Deze circuits horen bij **Blok A1**.

Zone	Alarm	Beschrijving
0001	ACCU CENT	Systeem Accu
0002	230V CENT	230vac uitval
0003	SABOTAGE	Dekselsabotage
0004	SAB AUX	Aux Sabotage

**Tabel 6-15. Centralealarmen**

Zonefunctie	
01	Laatste
02	Volgzone
03	Inbraak
04	24 uur
05	Security
06	Inbraak Dubbel
07	In/Uitgang
08	Puls Aan
09	Sleutel
10	Security Laatste
11	Deel Laatste
12	Deel In-Uitgang
13	Paniek
14	PA-Stil
15	PA-Vertraagd
16	PA-Vertraagd Stil
17	Link Ingang
18	Reserve
19	Brand
20	Sabotage
21	Sirene Sabotage
22	Beampaar
23	Accu Laag
24	Lijn Fout
25	230VAC
26	Geheugen

Zonefunctie	
27	RS Toegang
28	Video
29	Video Volg
30	Inbraak Vertraagd
31	Geheugen Vertraagd
32	Geheugen Ingeschakeld
33	Custom-A
34	Custom-B
35	Bewaking
36	Antimask
37	Urgent
38	Paniek Uit
39	Sleutel Reset
40	Sirene Fout
41	Inbraak Laag
42	Inbraak Hoog
43	PSU Fout
44	Niet in gebruik
45	Niet in gebruik
46	Niet in gebruik
47	Kluisdetector
48	ATM-1
49	ATM-2
50	ATM-3
51	ATM-4
52	Alarm Extend

Tabel 6-16. Beschikbare zonefuncties

## 01 Laatste

Met zones die zijn geprogrammeerd als **Laatste** wordt de uitschakelprocedure gestart en de inschakelprocedure beëindigd. Wanneer u de zone **Laatste** opent en het systeem of het blok is ingeschakeld, wordt de ingangstijd gestart. Wanneer u de zone **Laatste** opent en vervolgens sluit tijdens de afsluitprocedure, wordt het systeem of worden toegewezen blokken ingeschakeld, vooropgesteld dat alle zones zijn gesloten. Het openen (+) en sluiten (-) van **Laatste** zones tijdens de inschakelings- en uitschakelingsprocedures worden in het geheugen opgeslagen.

Als u op \* drukt tijdens het programmeren van een **laatste** zone, wordt de ingangstijd van het blok verdubbeld.

Het openen van een **laatste** zone tijdens de uitgangstijd wordt op het bediendeel gerapporteerd als een open zone. De **E/E-signalering** piept snel om aan te geven dat de zone is geopend.

**OPMERKING:** De beëindigingsfunctie van een **laatste** zone kan worden gebruikt om de inschakeling van meerdere blokken te beëindigen. Druk hiertoe op \* bij het toewijzen van een blok aan een zone. Zie de **blokfunctie** \*.

## 02 Volgzone

Zones die de in- en uitgangsroutes beschermen, worden als **Volgzone** geprogrammeerd. Tijdens de inschakelings- en uitschakelingsprocedures werken **Volgzone** zones zonder alarm. Als de **Volgzone** zone wordt geactiveerd terwijl het systeem is ingeschakeld (zonder dat het blok dat wordt geïnitieerd wordt uitgeschakeld), wordt een **Inbraak** alarm geactiveerd.

Het openen van een **Volgzone** tijdens de uitgangstijd wordt op het bediendeel gerapporteerd als een open zone. De **E/E-signalering** piept snel om aan te geven dat de zone is geopend.

**OPMERKING:** U kunt de **volgzone** aan meerdere blokken toewijzen door tijdens het toewijzen van een blok aan de zone op \* te drukken. Hierdoor kunt u een **volgzone** activeren in een blok dat momenteel niet wordt uitgeschakeld, zonder daarbij een **inbraak**alarm te genereren. Zie de **blokfunctie** \*.

## 03 Inbraak

De **Inbraak** functie is inactief wanneer het systeem is uitgeschakeld. Als het systeem is ingeschakeld, veroorzaakt de activering van een **inbraakzone** een volledig alarm. Dit alarm kan alleen worden gereset met een gebruikerscode voor **Alarm Reset** (zie optie 51.6 = **PARAMETERS.Alarm Reset** en optie 51.55.3 = **PARAMETERS.Bevestiging.Reduceer Nivo**).

Alle zones worden standaard geprogrammeerd als **inbraakzone**. Dit geldt ook voor de zones op RIO's die later aan het systeem worden toegevoegd.

## 04 24 Uur

Een zone met de functie **24 Uur** is altijd actief. Als het systeem is uitgeschakeld, wordt door het activeren van de zonefunctie een lokaal alarm gegenereerd (de **inbraak**uitgangen zijn niet geactiveerd). Als de zone wordt geactiveerd terwijl het systeem is ingeschakeld, werkt de functie **24 Uur** net als een **inbraakfunctie** en genereert een volledig alarm. Zowel na een activering in de dagstand als in de nachtstand leidt de zonefunctie **24 Uur** tot een systeemreset.

## 05 Security

De werking van de zone **Security** is gelijk aan de zonefunctie **24 Uur**, met dat verschil dat de activering van een **Security**-zone in uitgeschakelde toestand een lokaal alarm genereert (**Luidspreker**-uitgangen geactiveerd) waarvoor geen systeemreset is vereist. Dit alarm kan worden geannuleerd en het systeem kan worden gereset via elk geldig type gebruikerscode. Activering als het systeem is ingeschakeld, leidt tot een volledig alarm. Hierna moet het systeem worden gereset. De activering (+) en het herstel (-) van **Security**-zones worden vastgelegd in het geheugen.

## 06 Inbraak Dubbel

De werking van de functie **Inbraak Dubbel** is gelijk aan de functie **Inbraak**, met het verschil dat er alleen een alarm wordt gegenereerd als er binnen twintig minuten twee activeringen hebben plaatsgevonden van een **Inbraak Dubbel**-zone (toegewezen aan hetzelfde blok) als het systeem is ingeschakeld.

## 07 In/Uitgang.

De uitschakelprocedure wordt hetzelfde gestart als via de zone **Laatste**. Tijdens de inschakelprocedure gedraagt een **In/Uitgangzone** zich echter als een **volgzone**. Deze functie wordt veelal toegepast in combinatie met een zone met de functie **Puls Aan**, waarmee de uitgangstijd wordt beëindigd en het systeem wordt ingeschakeld.

Als u op \* drukt tijdens het programmeren van een **In/Uitgang**-zone, wordt de ingangstijd van het blok verdubbeld.

Het openen van een **In/Uitgangzone** tijdens de uitgangstijd wordt op het bediendeel gerapporteerd als een open zone. De **E/E-signalering** piept snel om aan te geven dat de zone is geopend.

## 08 Puls Aan

Deze zonefunctie wordt gebruikt om de inschakelprocedure te beëindigen. Het systeem wordt ingeschakeld wanneer de **Puls Aan**-zone, meestal een drukknop, wordt geactiveerd. De **E/E-signalering** stopt onmiddellijk wanneer de knop wordt ingedrukt. Het systeem wordt na vier seconden ingeschakeld zodat de deuren zich kunnen sluiten. De **Puls Aan** zone blijft tot de volgende inschakelprocedure inactief.

**OPMERKING:** De **Puls Aan**-zone mag van  $1k\Omega$  naar  $2k\Omega$  gaan of van  $2k\Omega$  naar  $1k\Omega$  (zie **sectie 2, Systemarchitectuur** voor meer informatie over de aansluiting). De eerste keer dat **Puls Aan** wordt gebruikt om de inschakeling te beëindigen, moet de knop twee keer worden ingedrukt. De eerste keer indrukken toont de normale status van de knop aan het systeem.

Het activeren van een **Puls Aan**-zone tijdens de uitgangstijd, wordt op het bediendeel niet gerapporteerd als een open zone; de **E/E-signalering** piept snel om aan te geven dat de zone is geopend.

**OPMERKING:** De beëindigingsfunctie van een **laatste** zone kan worden verlengd om de inschakeling van meerdere blokken te beëindigen. Druk hiertoe op \* bij het toewijzen van een blok aan een zone. Zie de **blokfunctie \***.

## 09 Sleutel

Met de functie **Sleutel** kan een zone worden gebruikt als een aan-/uitschakelaar voor het systeem of voor toegewezen blokken. Als u een **Sleutel**-zone bedient wanneer het systeem is uitgeschakeld, wordt de volledige inschakelprocedure gestart. Daarom geldt er een uitgangstijd. Het systeem wordt ingeschakeld wanneer de uitgangstijd is verstreken of een **Laatste** of **Puls Aan**-zone wordt geactiveerd.

**OPMERKING:** Wijs een # toe aan de sleutelzonefunctie zodat het systeem direct wordt ingeschakeld (zonder uitgangstijd). Als het overbruggingskenmerk van de sleutelzone is ingeschakeld, worden de toegewezen blokken geforceerd ingeschakeld. Alleen zones met het overbruggingskenmerk worden overbrugd.

Wanneer de sleutel tweemaal tijdens de uitgangstijd van een automatische inschakeling wordt geactiveerd, wordt de automatische inschakeling tijdelijk een paar seconden geannuleerd, waarna de uitgangstijd opnieuw wordt gestart en de centrale gereset.

Wanneer tijdens een vooralarmperiode van een automatische inschakeling een sleutelschakelaarzone wordt bediend, wordt er een geforceerde inschakeling gestart. Als u vervolgens de schakelaar opnieuw activeert (uitschakelen met de sleutelschakelaar) wordt voordat de centrale wordt ingeschakeld, het vooralarm voor de automatische inschakeling voortgezet.

**OPMERKING:** Wanneer de sleutel de tweede keer wordt geactiveerd om de centrale terug te zetten op het vooralarm, kan het tot 10 seconden duren voor de vooralarmtonen op het bediendeel opnieuw worden gestart.



Als het systeem is ingeschakeld, worden de toegewezen blokken onmiddellijk uitgeschakeld wanneer u een **sleutel** gebruikt. De ingangstijd wordt niet afgeteld.

Het kenmerk **Deelbeveiliging** van de **Sleutel**-functie staat standaard ingesteld op **0** (uitgeschakeld). Met de standaard **Sleutel**-functie wordt het systeem ingeschakeld. Als u het systeem deelbeveiligd wilt inschakelen met de **sleutel**, moet het kenmerk **Deelbeveiligd** zijn ingeschakeld.

**OPMERKING:** De werking van een **Sleutel** -zone kan worden verlengd naar de in- en uitschakeling van meerdere blokken. Druk hiertoe op \* bij het toewijzen van een blok aan een zone. Zie de **blokfunctie** \*.

De standaardprogrammering van de functie **Sleutel** vereist een tijdelijke weerstandsovergang van  $1k\Omega$  naar  $2k\Omega$ , zowel bij het in- als uitschakelen van het systeem. Als de aangesloten **Sleutel** is voorzien van een vergrendelingsmechanisme drukt u op \* bij het toewijzen van de functie. Op het display verschijnt **09=\*SLEUTEL** is toegewezen. \* **Sleutel** werkt als volgt:  $1k\Omega$  naar  $2k\Omega$  om het systeem in te schakelen;  $2k\Omega$  naar  $1k\Omega$  om het systeem uit te schakelen.

Met de functie **Sleutel** kunt u ook het resetten van alarmen programmeren (zie optie **51.14 = PARAMETERS.Sls Rst Nivo**). Als u aan de **sleutel** een voldoende hoog gebruikerstype toewijst om het alarm te resetten, wordt het alarm geannuleerd en onmiddellijk gereset als het systeem met de **sleutel** wordt uitgeschakeld na het activeren van een alarm.

**OPMERKING:** De geactiveerde zones worden niet op het bediendeel weergegeven wanneer een **sleutel** wordt gebruikt om het alarm te resetten.

## 10 Security Laatste

Een zone met de functie Security Laatste heeft een dubbele functie. De functie wordt bepaald door het al dan niet ingeschakeld zijn van het systeem. Als het systeem is ingeschakeld, of als de in- of uitschakelprocedure is gestart, gedraagt de zone zich als een zone met de functie **Laatste**. Als het systeem is uitgeschakeld, werkt de zone als een zone met de functie **Security**.

Als u op \* drukt tijdens het programmeren van een **Sec/Ltste** zone, wordt de ingangstijd van het blok verdubbeld.

Het openen van een zone **Sec/Ltste** tijdens de uitgangstijd, wordt op het bediendeel gerapporteerd als een open zone. De **E/E-signalering** piept snel om aan te geven dat de zone is geopend.

De beëindigingsfunctie van een **Sec/Ltste** zone kan worden verlengd om de inschakeling van meerdere blokken te beëindigen. Druk hiertoe op \* bij het toewijzen van een blok aan een zone. Zie de **blokfunctie** \*.

## 11 Deel Laatste

Een zone met de functie Deel Laatste heeft een dubbele functie. De functie wordt bepaald door de manier waarop het systeem is ingeschakeld. Als het systeem volledig is ingeschakeld, werkt de zone als een zone met de functie **Laatste**. Als het systeem deelbeveiligd is ingeschakeld, werkt de zone als een zone met de functie **Inbraak**.

Als u op \* drukt tijdens het programmeren van een **DI/Ltste** zone wordt de ingangstijd van het blok verdubbeld.

Het openen van een zone **DI/Ltste** tijdens de uitgangstijd wordt op het bediendeel gerapporteerd als een open zone. De **E/E-signalering** piept snel om aan te geven dat de zone is geopend.

## 12 DI/In-Uit

Een zone met de functie Deel In/Uitgang heeft een dubbele functie. De functie wordt bepaald door de manier waarop het systeem is ingeschakeld. Als het systeem volledig is ingeschakeld, werkt de zone als een zone met de functie **Volgzone**. Als het systeem deelbeveiligd is ingeschakeld, werkt de zone als een zone met de functie **In/uitgang**.

Als u op \* drukt tijdens het programmeren van een **Deel In/Uitgang** zone, wordt de ingangstijd van het blok verdubbeld.

### 13 Paniek

De functie **Paniek** werkt constant. Door het activeren van deze zone wordt de parameter **Sirene Vertr.** onderdrukt en een volledig alarm veroorzaakt. Dit alarm kan alleen worden gereset met een gebruikerscode voor **Paniek Reset** (zie optie **51.22 Parameters.Paniek Reset**). De **Inbraak**-uitgangen worden niet geactiveerd via **Paniek**-zones.

**OPMERKING:** Als een **Paniek**-zone open is, wordt dit aangegeven op het bediendeel als een geldige code wordt ingevoerd. Het blok waaraan de open **Paniek**-zone is toegewezen, kan niet worden ingeschakeld totdat deze is gesloten.

### 14 Paniek Stil

De functie **Paniek Stil** is identiek aan de functie **Paniek**, behalve dat er geen hoorbare of zichtbare indicatie van de activering is, dat wil zeggen dat er geen sirenes of flitsers worden geactiveerd. Alleen de **Paniek**-uitgang (normaal kanaal 2 op de digitale communicatiemodule) signaleert het alarm. De activering (+) en het herstel (-) van **Paniek Stil**-zones worden vastgelegd in het geheugen.

#### OPMERKINGEN

1. Bij het inschakelen worden alle **Paniek Stil** zones die momenteel open zijn, gerapporteerd aan de gebruiker.
2. De sabotagefaciliteit op de **Paniek**-zone blijft actief tijdens het starten van de installateurmode.
3. U kunt de installateurmode niet sluiten als een **Paniek-Stil** zone open is.

### 15 Paniek Vertraagd

De functie **Paniek Vertraagd** is gelijk aan de functie **Paniek**, behalve dat de **Paniek**-uitgangsactivering maximaal 60 seconden kan worden vertraagd. Dit stelt u in via optie **51.13 = PARAMETER.Paniek Vertraging**. Tijdens de vertragingperiode wordt de **E/E-signalering** geactiveerd om de gebruiker eraan te herinneren dat de paniekvertraging wordt afgeteld. Voer een geldige code in of sluit de **Paniek Vertraagd** zone om het alarm op te heffen.

#### OPMERKINGEN:

1. Als een **Paniek Vertraagd** zone open is, wordt dit aangegeven op het bediendeel als een geldige code wordt ingevoerd. Het blok waaraan de open **Paniek Vertraagd**-zone is toegewezen, kan niet worden ingeschakeld totdat deze is gesloten.
2. De sabotagefaciliteit op de **Paniek**-zone blijft actief tijdens het starten van de installateurmode.

### 16 Paniek Vertraagd Stil

De functie **Paniek Vertraagd Stil** is identiek aan de functie **Paniek Vertraagd**, behalve dat er geen hoorbare of zichtbare indicatie van de activering is, dat wil zeggen dat er geen sirenes of flitsers worden geactiveerd. Alleen de **Paniek**-uitgang (normaal kanaal 2 op de digitale communicatiemodule) signaleert het alarm. De activering (+) en het herstel (-) van **Paniek Vertraagd Stil**-zones worden vastgelegd in het geheugen.

#### OPMERKINGEN:

1. Bij het inschakelen worden alle **Paniek Vertraagd Stil** zones die momenteel open zijn, gerapporteerd aan de gebruiker.
2. De sabotagefaciliteit op de **Paniek**-zone blijft actief tijdens het starten van de installateurmode.

## 17 Link Ingang

Een zone met deze functie heeft geen op zichzelf staande functie. De functie is ontworpen om een zone als bron te kunnen laten fungeren bij linken. Zie voor een gedetailleerde beschrijving menu **54 = PROGR. LINKEN**. De activering (+) en deactivering (-) van **Link Ingang**-zones worden vastgelegd in het geheugen.

## 18 Reserve

De functie **Reserve** wordt gebruikt om zones die niet in gebruik zijn in het systeem te negeren. De weerstandaflezingen van het circuit, waaronder de sabotageomstandigheden, activeren geen alarm.

**OPMERKING:** Wij raden u aan om alle ongebruikte zones te programmeren als **Reserve** en een weerstand van 1 k $\Omega$  1% te verbinden over elk van deze zones.

## 19 Brand

De functie **Brand** werkt constant. Wanneer deze functie is geactiveerd, krijgt een **BRAND**-zone voorrang op de parameter **Sirene Vertraging** en wordt onmiddellijk een alarm geactiveerd (**Sirene**, **Flitser A** en **Brand**). De buzzer van het bediendeel en de E/E-signaleringsuitgang van de centrale, indien aangesloten, laten een onderbroken toon horen (één seconde aan, 0,5 seconde uit), dat eenvoudig van de andere vormen van alarm valt te onderscheiden. Met een geldige code wordt de activering van **Brand** geannuleerd.

## 20 Sabotage

De functie **Sabotage** werkt constant. Wanneer een **sabotagezone** wordt geactiveerd (1k $\Omega$  naar 2k $\Omega$ ), wordt een sabotagealarm gegenereerd. Dit alarm moet worden gereset met een geautoriseerde gebruikerscode voor **Sab. Reset** (zie optie **51.7 = PARAMETERS.Sab. Reset**). Als een sabotageomstandigheid (geopend circuit of kortsluiting) plaatsvindt, wordt tevens een sabotagealarm gegenereerd.

## 21 Sirene Sabotage

De functie Sirene Sabotage is gelijk aan de functie **Sabotage**. De functie is speciaal bedoeld voor flitsers, sirenes en andere uitgangapparatuur.

## 22 Beampaar

Deze functie werkt alleen als twee opeenvolgend geadresseerde zones met de functie **Beampaar** open zijn bij een ingeschakeld systeem. De activering verloopt identiek aan de functie **Inbraak**. Het systeem kan niet worden ingeschakeld als een van de **Beamparen** open is.

**OPMERKING:** **Beampaar**-zones moeten een opeenvolgend adres hebben. De eerste **Beampaar**-zone moet een even zoneadres en de tweede **Beampaar**-zone moet het volgende zoneadres hebben (oneven). Geldige **Beampaar**-adressen zijn bijvoorbeeld **1036 en 1037, 2018 en 2031**; in dit geval is RIO **202** niet aangesloten, waardoor zone **2031** het volgende adres is na **2018**.

## 23 Accu Laag

Met deze functie wordt de spanningsuitgang gecontroleerd van een back-up accu die op een voeding is aangesloten. De activering (+) en de deactivering (-) van **ACCU LAAG**-zones worden vastgelegd in het geheugen.

## 24 Lijn Fout

Met de functie **Lijn Fout** wordt de communicatielijn bewaakt waaraan een extern communicatieapparaat is gekoppeld voor communicatiefouten.

Als het systeem is uitgeschakeld, veroorzaakt de eerste activering van een zone met de functie **Lijn Fout** een lokaal alarm en verschijnt het bericht **LIJN FOUT STORING**. Alle daarop volgende **Lijn Fout**-activeringen veroorzaken geen lokaal alarm, maar wel de tekst op het bediendeeldisplay.

Als het systeem is ingeschakeld, schakelt de activering van de **Lijn Fout**-zone de parameter **Sirene Vertr.** buiten werking. Bij het uitschakelen van het systeem wordt een lokaal alarm gegenereerd en verschijnt op het bediendeel een indicatie dat de **Lijn fout**-zone is geactiveerd. Als er zich een alarm voordoet terwijl **Lijn Fout** actief is, wordt direct een volledig alarm gegenereerd.

Als de zone **Lijn Fout** actief is bij het inschakelen, verschijnt een waarschuwing. De gebruiker kan ervoor kiezen om door te gaan of de inschakelprocedure annuleren. Het is ook mogelijk te voorkomen dat het systeem wordt ingeschakeld als **Lijn Fout** actief is. Schakel hiervoor de parameter **230VAC Voorwaarde** in (optie **51.18**).

## 25 230VAC

Deze functie wordt gebruikt om een externe voeding te controleren. In geval van een stroomstoring wordt de **230VAC**-zone geactiveerd; de activering (+) en deactivering (-) van de zone wordt vastgelegd in het geheugen.

## 26 Geheugen

Een zone met deze functie heeft geen op zichzelf staande functie. Hiermee wordt de activering van een zone, zowel bij een in- als uitgeschakeld systeem, vastgelegd. De activering (+) en deactivering (-) van **Geheugen**-zones worden vastgelegd in het geheugen.

## 27 RS Toegang

Deze functie wordt gebruikt om remote service van de Galaxy-centrale uit te schakelen. Als de zone **RS Toegang** actief is, krijgt de Remote Servicing-software geen toegang tot de Galaxy-centrale.

## 28 Video

Deze functie is gelijk aan de functie **Inbraak**, met het verschil dat er pas een volledig alarm wordt gegenereerd als een bepaald aantal activeringen van **Video**-zones heeft plaatsgevonden. Deze functie kunt u programmeren. Het aantal gewenste activeringen wordt bepaald door de parameter **Video Activ.** (optie **51.30**). Het instelbare bereik is **1-9**. De activeringsteller wordt opgehoogd als een **Video** zone in het blok wordt geactiveerd. De teller wordt weer op nul gezet als het blok wordt uitgeschakeld.

## 29 Video Volg

De functie **Video Volg** is gelijk aan de functie **Video** met het verschil dat de gebruiker de zone kan activeren tijdens het in- en uitschakelen van het systeem zonder dat **Video Activ.**-activeringen meetellen. De **Video** uitgang wordt niet geactiveerd tijdens het in- en uitschakelen van het systeem.

### 30 Inbraak Vertraagd

De functie **Inbraak Vertraagd** is gelijk aan de functie **Inbraak**, behalve dat de activering van het volledige alarm maximaal 50 minuten (0–3000 seconden) kan worden vertraagd. Dit stelt u in via de parameter **Alarm Vertr.** (optie **51.31**). De zone **Inbraak Vertraagd** moet open blijven als **Alarm Vertr.** actief is. Als de zone open is, wordt de **E/E-signalering** geactiveerd om de gebruiker eraan te herinneren dat de **Alarm Vertr.** wordt afgeteld. U annuleert het alarm en reset de klok door het systeem uit te schakelen of de **Inbraak Vertraagd**-zone te sluiten.

Als een tweede zone met de functie **Inbraak Vertraagd** wordt geopend voor het sluiten van de eerste zone, telt de **Alarm Vertr.**-tijd door; de getelde tijd van de eerste zone wordt meegerekend. De teller voor **Alarm Vertr.** wordt gereset als alle vertraagde zones zijn gesloten.

### 31 Geheugen Vertraagd

De functie **Geheugen Vertraagd** werkt hetzelfde als de functie **Geheugen**, behalve dat het vastleggen van de zoneactivering met maximaal 50 minuten (0–3000 seconden) kan worden vertraagd. Dit stelt u in via de parameter **Alarm Vertr.** (optie **51.31**). U annuleert het alarm en reset de klok door het systeem uit te schakelen of de **Geheugen Vertraagd**-zone te sluiten.

### 32 Geheugen Ingeschakeld.

De functie **Geheugen ingeschakeld** is gelijk aan de functie **Geheugen**, behalve dat de zoneactiveringen alleen worden vastgelegd in het geheugen als het systeem is ingeschakeld.

### 33 Custom-A

Met de functie **Custom-A** kan een zone worden samengesteld. De functionaliteit van de zone (wanneer deze wordt geactiveerd, de uitgangen die ermee worden geactiveerd, of hiermee het systeem wordt in- of uitgeschakeld, of de zoneactiviteiten wordt vastgelegd) wijst u toe via menuoptie **64 = ASSEMBLE ZONE**. Na het maken van de zone **Custom-A** kan deze aan zo veel zones als gewenst worden toegewezen.

### 34 Custom-B

Deze functie werkt hetzelfde en wordt hetzelfde samengesteld als **Custom-A**.

### 35 = Bewaking

Met de functie **Bewaking** kunt u een zone gebruiken om andere zones in het systeem te overbruggen. Dit is handig om toegang te kunnen verlenen via deuren met de functie **24 Uur** of **Security**.

De zone met de functie **Bewaking** is de bron van een link (zie optie **54 = PROGR. LINKEN**). De zone die moet worden overbrugd is de bestemming van de **Bewakingsingang**link; dit is een zoneadres of een uitgangstype.

Als de zone met de functie **Bewaking** is geopend, is de bestemmingszone overbrugd en veroorzaakt geen alarm als de **Bewakingszone** open is terwijl een zone die erdoor wordt overbrugd, open is. Als de bestemmingszone is geopend terwijl de **bewakingszone** gesloten is, treedt een alarm op. Door het openen van **Bewaking** wordt de zone overbrugd en vallen alle uitgangstypen die aan de linkbestemming zijn gekoppeld, stil. Door het sluiten van de **bewakingszone** terwijl de bestemmingszone nog is geopend, wordt het alarm niet geactiveerd. Door het sluiten van de bestemmingszone wordt de link gedeactiveerd en keert de zone terug naar de normale werking.

**OPMERKING:** De functie **Bewaking** kan niet als bron voor de link worden gebruikt om een linkbestemmingsuitgang te activeren.

**Programmeervoorbeeld:**

- Zone 1014 = een aan/uit-sleutel met de functie **Bewaking**.
- Zone 1015 = een deurcontact met de functie **Security**.
- Type uitgang **Link A** = een uitgang die is verbonden met een lokale signalering en heeft daarnaast de functie **Link A**.

**OPMERKING:** Via bewakingszones worden geen open zones overbrugd als bewaking is geactiveerd, zelfs niet als deze achtereenvolgens worden gesloten.

**Werking:** U kunt het **Security**-deurcontact (**1015**) op elk gewenst moment overbruggen met de **bewakings sleutel** (1014). Als de deur (1015) wordt geopend zonder eerst te worden overbrugd, wordt de **Link A**-signalering geactiveerd en moet deze worden gereset via de sleutel (1014).

Link	Bron	Bestemming
1	Zone = 1014	Zone = 1015
2	Zone = 1015	Uitgang = Link A
3	Zone = 1014	Uitgang = Link A

Tabel 6-17. Bewakingszones

### 36 Antimask

De functie **Antimask** is ontwikkeld voor melders die in staat zijn om te rapporteren dat hun gezichtsveld wordt geblokkeerd of afgedekt. De functie **Antimask** is gelijk aan de functie **Security**, met het verschil dat niet de beveiligingsuitgang maar de antimaskuitgang wordt geactiveerd.

**OPMERKING:** dit zonetype functioneert onafhankelijk van de antimaskzonestatus die kan worden gedetecteerd voor zones die de antimaskfunctie ondersteunen.

### 37 Urgent

De functie **Urgent** is voortdurend actief en is gelijk aan de functie **Inbraak**, met het verschil dat de urgent-functie een volledige alarmtoestand activeert (inclusief de inbraakuitgangen) ongeacht of het systeem is in- of uitgeschakeld.

### 38 Paniek Uit

De functie **Paniek Uit** is gelijk aan de functie **Paniek Stil**, met het verschil dat de functie Paniek Uit alleen actief is als het systeem niet is ingeschakeld; als het blok is ingeschakeld, is deze functie niet-actief.

### 39 Sleutel Reset

Met de functie **Sleutel Reset** kunnen alarmmeldingen worden geannuleerd en wordt het systeem gereset zonder dat de Galaxy-centrale wordt uitgeschakeld. Het type resetautorisatie wordt bepaald door de instelling bij **Sls Rst Nivo** (menu **51.14**). Welk autorisatietype nodig is om de alarmmeldingen **Inbraak**, **PA** en **Sabotage** te resetten wordt bepaald door de parameters **Systeem Reset**, **Sab. Reset** en **Paniek Reset** (respectievelijk menu **51.06**, **51.07** en **51.22**).

Deze functie is ontwikkeld om een extern signaal toestemming te geven om een systeemreset uit te voeren na een alarmmelding.

### 40 Sirene Fout

Dit zonetype is bedoeld voor sirenes die beschikken over diagnosecapaciteit en storingsuitgangen. Indien deze zone wordt geactiveerd, leidt dit tot een foutmelding.

### 41 Inbraak Laag

U wijst met dit zonetype een lage prioriteit toe aan een zone in geval van een inbraakalarm. De gebeurtenis wordt in de buffer vastgelegd als lage prioriteit.

### 42 Inbraak Hoog

U wijst met dit zonetype een hoge prioriteit toe aan een zone in geval van een inbraakalarm. De gebeurtenis wordt in de buffer vastgelegd als hoge prioriteit.

### 43 PSU Fout

Met dit zonetype wordt een algemene foutuitgang geactiveerd en wordt een voedingsfout in het geheugen geregistreerd. De fout wordt aan de meldkamer gemeld als **YP** wanneer u het SIA-formaat en als **314** wanneer u het CID-formaat gebruikt.

### 44-46

Niet in gebruik

### 47 Kluisdetector

De functie **Kluisdetector** is voortdurend actief en is ontwikkeld voor gebruik met kluisensoren. Kluisdetectiezones kunnen als groep worden overbrugd met menuoptie **11 = Overbrug zone**. Als de geselecteerde te overbruggen zone een **kluisdetectiezone** is, worden alle met deze functie geprogrammeerde zones overbrugd.

#### OPMERKINGEN:

1. Zodra een willekeurige kluisdetectiezone wordt overbrugd, worden alle kluisdetectiezones in alle blokken overbrugd. De gebruikerscode hoeft geen toegang te verlenen tot alle blokken.
2. **Kluisdetectiezones** blijven overbrugd tot één kluisdetectiezone handmatig weer wordt ingeschakeld. Het uitschakelen van het systeem zorgt er niet voor dat kluisdetectiezones opnieuw worden ingeschakeld.

### 48-51 ATM-1, ATM-2, ATM-3 & ATM-4

Er is sprake van vier **ATM**-zonetypes (Automatic Teller Machine - geldautomaat). Deze zones zijn voortdurend actief en zijn speciaal ontwikkeld voor onderhoud en bevoorrading van geldautomaten.

Eén **ATM**-zonetype kan worden overbrugd voor de duur die is opgegeven bij de parameter **ATM Timeout** (menu **51.39**). De parameter **ATM Vertraging** (menu **51.38**) bepaalt met hoeveel vertraging de geselecteerde **ATM**-zones worden overbrugd als ze eenmaal zijn geselecteerd via een **ATM**-code. Elk van de zones **ATM-1** tot **ATM-4** activeert een bijbehorende **ATM**-uitgang.

**OPMERKING:** de relevante **ATM** -uitgangen worden geactiveerd zodra de tijd bij **ATM Vertraging** is verstreken.

Als u een **ATM**-code invoert, wordt u gevraagd een van de **ATM**-zonetypen te selecteren. Gebruik toets **A** of **B** of voer het nummer in van het **ATM**-zonetype om het **ATM**-zonetype te selecteren dat moet worden overbrugd. Zodra de zone is geselecteerd, verschijnt op het bediendeel de tekst **VERTR. TOEGANG**. Dit is het aantal minuten dat resteert voordat de **ATM**-zones worden overbrugd. Zodra de zone is overbrugd, verschijnt op het activerende bediendeel de tekst **TOEG. TIMEOUT**. Dit is het aantal minuten dat resteert voordat de geselecteerde **ATM**-zones opnieuw worden ingeschakeld in het systeem. De **E/E-signalering** laat tien en vijf minuten voordat de zones weer worden ingeschakeld een waarschuwingssignaal horen.

U kunt het overbrugde **ATM**-zonetype op elk gewenst moment opnieuw inschakelen of de overbruggingsperiode via de **ATM**-gebruikerscode verlengen. Voer de **ATM**-code in en druk op de toets **ent**. U wordt gevraagd te kiezen uit **1 = TOEG. RESET** of **2 = HERST. TOEGANG**. Druk op **1** als u de **ATM Timeout** opnieuw van kracht wilt laten worden, of op **2** als u de overbrugde **ATM**'s weer wilt inschakelen.

**OPMERKING:** er kan niet meer dan één **ATM**-zonetype per keer worden overbrugd.

### 52 Alarm Extend

De functie **Alarm Extend** is gelijk aan de functie **Urgent**, met dit verschil dat als de zone geopend is (en niet eerder is overbrugd) er aan het einde van het sirenesignaal onmiddellijk nog een volledige alarmmelding wordt geactiveerd (raadpleeg menu **51.1 = PARAMETERS.Sirene Tijd**). **Alarm Extend**-zones kunnen worden overbrugd met menu **11 = OVERBRUG ZONE**.



## Optie 53 – Programmeren Uitgangen

Met dit menu kan de installateur de programmering van de systeemuitgangen wijzigen. Het menu kan ook worden gebruikt om de kenmerken van de uitgangen te veranderen. De programmeerbare opties zijn:

Attributen		Beschrijving
1	Uitgang Functie	Uitgangsfunctie toewijzen
2	Uitgang Status	1 = Vasthoudend - vereist geldige code voor reset 2 = Meegaand - volgt activeringsstatus van zones 3 = Puls (001 - 3000 sec) - activeert gedurende geprogrammeerde periode
3	Uitgang Polariteit	0 = POS - 12 V gaat naar 0 V bij activering 1 = NEG - 0 V gaat naar 12 V bij activering
4	Diagnose Opname	Wijst uitgang toe die actief moet zijn tijdens diagnostische test
5	Omschrijving	Een omschrijving van maximaal twaalf tekens wordt toegewezen aan elke uitgang.
6	Bediening	1 = Mode (0=UIT, 1=Aan/Uit, 2=Puls) 2 = Toon Status (0=UIT, 1=AAN)
7	Uitgang Blokken	Wijst blokken toe aan de uitgang
Opmerking: Blokken worden alleen weergegeven als de optie Blok is ingeschakeld (raadpleeg optie 63.1 = OPTIES. Blokken).		

Tabel 6-18. Uitgangskennmerken

## Uitgangen selecteren

### RIO-uitgangen

Wanneer de optie wordt geopend, wordt de eerste uitgang in het systeem weergegeven. Het uitgangsadres, de functie en de mode worden weergegeven op de bovenste regel, de polariteit en de toegewezen blokken wordt weergegeven op de onderste regel.

Nadat de eerste uitgang is weergegeven, kan elke willekeurige uitgang van het systeem worden weergegeven door op de toets **A** of **B** te drukken, of door het adres van een specifieke uitgang in te voeren.

U kunt de uitgang selecteren voor programmering door op de toets **ent** te drukken. Het eerste programmeermerk **1=Uitg. funkt** wordt weergegeven.

### Triggerheaderuitgangen

Er zijn zes triggeruitgangen. Deze kunnen worden gebruikt als communicatietriggers, maar ook voor een ander doeleinde. Het uitgangsadres en de standaardfunctie van deze uitgangen zijn als volgt:

0001 - Brand

0002 - Paniek

0003 - Inbraak

0004 - Ingeschakeld

0005 - Zone overbruggen

0006 - Bevestiging

## Uitgangen van het bediendeel

De uitgangen van het bediendeel zijn volledig programmeerbaar. Het adres van de bediendeeluitgang is gelijk aan het bediendeeladres, maar dan voorafgegaan door een asterisk. De uitgang voor bijvoorbeeld bediendeel 06 is \*06. Voor de bediendeeluitgangen is standaard de functie **E/E signaal** (in-/uitgangsbuzzer) geprogrammeerd.

De volgende tabel bevat de geldige adressen van de bediendelen van de verschillende centrales en de bijbehorende uitgangsadressen.

Centrale	Lijn	Adres	Uitgangsadressen
GD-48	1	0 - 2, B, C, D, E en F (OPMERKING)	10-12, 15-19
GD-96	1	0 - 2, B, C, D, E en F (OPMERKING)	10-12, 15-19
GD-264	1	0 - 2, B, C, D, E en F (OPMERKING)	10-12, 15-19
	2	0 - 6 en F	20-26, 29
GD-520	1	0 - 2, B, C, D, E en F (OPMERKING)	10-12, 15-19
	2	0 - 6 en F	20-26, 29
	3	0 - 6 en F	30-36, 39
	4	0 - 6 en F	40-46, 49

**Tabel 6-19. Adressen van geldige bediendeeluitgangen**

Het is mogelijk extra bediendelen toe te voegen aan ongebruikte comms-moduleadressen (B, C, D en E), zoals in de volgende opmerking wordt uitgelegd. Dit moeten standaardbediendelen zijn. Op adres F kan tevens een installateursbediendeel worden gebruikt.

**OPMERKING:** Op lijn 1 zijn bediendeel-adressen B, C, D en E niet beschikbaar als respectievelijk de Ethernet-, ISDN-, RS232- of telecommodules zijn gemonteerd.

## Luidspreker (S99)

De luidsprekeruitgang van de hoofdprint (geadresseerd als \*99) is volledig programmeerbaar.

## Attributen

U kunt de kenmerken doorlopen door op de toetsen **A** of **B** te drukken, of door rechtstreeks het kenmerknummer te selecteren (**1-6**). Nadat het gewenste kenmerk wordt weergegeven, drukt u nogmaals op de toets **ent** om het kenmerk te wijzigen.

Nadat het kenmerk is toegewezen, drukt u op de toets **ent** om de programmering op te slaan en terug te keren naar de kenmerkselectie. U kunt de programmering op elk moment afbreken en terugkeren naar de kenmerkselectie zonder de programmering op te slaan door op de toets **esc** te drukken.

## 1 = Uitgangsfunctie

Als u het kenmerk **Uitgangsfunctie** invoert, worden het adres en de huidige functie van de geselecteerde uitgang weergegeven, samen met het referentienummer van de uitgangsfunctie. U kunt voor- en achteruit door de uitgangsfuncties bladeren met de toetsen **A** en **B**. Eventueel kunt u een functie rechtstreeks selecteren door het referentienummer van de functie in te voeren. Als u bijvoorbeeld **16** invoert, wordt uitgangsfunctie **16 = BRAND** weergegeven.

Zodra de gewenste uitgangsfunctie wordt weergegeven, drukt u op de toets **ent** om de functie toe te wijzen aan de uitgang.

## 2 = Uitgangstatus

Voor elke uitgangsfunctie is standaard een specifieke, logische uitgangstatus ingesteld. De uitgangstatus kan per functie worden aangepast aan speciale eisen: nadat de functie opnieuw is geprogrammeerd, is de nieuwe status van toepassing op alle uitgangen die aan de functie zijn toegewezen. De uitgangstatuswaarden zijn:

- 1 = Vasthoudend:** de uitgang blijft actief tot een geldige code wordt ingevoerd.
- 2 = Meegaand:** de uitgang volgt de activiteit van de SIA-gebeurtenis, bijvoorbeeld de uitgang **Inschakelen** volgt het in- en uitschakelen van het blok.
- 3 = Puls:** de uitgang blijft actief voor de geprogrammeerde pulsduur van 1-3000 seconden (50 minuten).

## De uitgangstatus programmeren

Selecteer de vereiste status met toets **A** of **B** of door het cijfer **1 – 3** te selecteren. Druk op de toets **ent** om de programmering te bevestigen als de vereiste status is geselecteerd. Als u de uitgangstatus **Puls** toewijst, voert u de pulstijd in (001 – 3000 seconden) en drukt u op de toets **ent**.

## 3 = Uitgangspolariteit

De **uitgangspolariteit** bepaalt de normale operationele status van de uitgang. Alle uitgangen hebben een positieve (**0 = POS**) of negatieve (**1 = NEG**) polariteit. Een uitgang die is geprogrammeerd met een positieve polariteit is in normale toestand 12 V en gaat over naar 0 V zodra de uitgang wordt geactiveerd. Een uitgang met een negatieve polariteit gaat van 0 V in normale toestand over naar 12 V in actieve toestand. Alle uitgangen behalve **INGESCH. (09)** zijn standaard ingesteld op positieve polariteit.

**OPMERKING:** de uitgang **Geschakeld DC** heeft een positieve polariteit, maar is in normale toestand 0 V en gaat bij activering over naar 12 V. De uitgangstatus is normaal gesproken **Puls**.

## 4 = Diagnose Opname

Wanneer dit kenmerk actief is, wordt de geselecteerde uitgang tijdens de diagnosetest ingeschakeld (zie menu **61.2.3=Diagnose Test.Opgeslagen.Opname**).

Deze test kan ook op afstand worden uitgevoerd.

## 5 = Omschrijving

Met dit kenmerk wordt een omschrijving van maximaal twaalf tekens toegewezen aan elke uitgang.

## 6 = Bediening

Met dit kenmerk kan de status van bepaalde centrale-uitgangen door de gebruiker worden beheerd via het TouchCenter. Er zijn twee opties:

### 1 = Mode

Elke bedieningsuitgang worden ingesteld op **0=UIT**, **1=Aan/Uit** of **2=Puls**.

Als de optie **Mode** voor een uitgang is ingesteld op **Aan/Uit** of **Puls**, kan de uitgang worden beheerd via het TouchCenter waarvan de blokkaart het blok van de uitgang bevat. Als de optie is ingesteld op **UIT**, kan de uitgang niet worden beheerd of bekeken via het TouchCenter.

### 2 = Toon Status

De status kan **0=UIT** of **1=AAN** zijn. Als de instelling **AAN** is, toont de bediening de status van de uitgang.

## 7 = Uitgangsblokken

**OPMERKING:** Het kenmerk **Blokken** is alleen beschikbaar als de blokkenmode is ingeschakeld in het systeem (zie menu **63 = OPTIES**).

Met het kenmerk **Blok** kan de uitgang worden toegewezen aan de blokken in het systeem. Een uitgang kan aan meerdere blokken worden toegewezen. Alle uitgangen zijn standaard op alle blokken in het systeem ingesteld.

Wanneer u het kenmerk **Uitgangsblokken** selecteert, worden de blokken weergegeven waaraan de uitgang op dat moment is toegewezen. Druk op de relevante cijfertoetsen om de status van de afzonderlijke blokken weer te geven en druk op de toets **ent**. Als het bloknummer wordt weergegeven op de bovenste regel, is het blok aan de uitgang toegewezen. Als er een liggend streepje (-) in plaats van het bloknummer verschijnt, is het blok uit de uitgang verwijderd.

De uitgang wordt geactiveerd als er een gebeurtenis plaatsvindt in een van de blokken die aan de uitgang zijn toegewezen, tenzij de uitgangsblokstatus is geprogrammeerd.

## Multibloksystemen

De grotere Galaxy-centrales beschikken over 32 blokken. Deze worden weergegeven op het bediendeel in blokken van acht blokken, die zijn onderverdeeld in A, B, C en D:

Groepsblok	Fysieke blokken
A1-8	1-8
B1-8	9-16
C1-8	17-24
D1-8	25-32

**Tabel 6-20. Uitgangsblokken**

Selecteer het vereiste blok met **A** of **B** (**A1-D8**). Wanneer het eind van een blok is bereikt, wordt het volgende blok van acht blokken geselecteerd. Druk op toets **1-8** om de status van het relevante blok in het huidige blok naar de uitgang weer te geven en druk op de toets **ent** om de selectie te bevestigen.

## Blokstatus

Dit blokkenmerk is een extra functie waarmee u de werking van de uitgang afhankelijk kunt maken van de status die per systeemblok is ingesteld. Een uitgang waaraan **Blok Status** is toegewezen, wordt alleen geactiveerd als is voldaan aan de geprogrammeerde voorwaarden. Een **Inbraak**-uitgang die wordt gebruikt voor het activeren van een communicatiemodule kan bijvoorbeeld zo worden geprogrammeerd dat de uitgang alleen actief wordt als blokken **2** en **4** zijn ingeschakeld en blok **3** is uitgeschakeld.

<b>Blokken</b> 12345678
<b>STATUS</b> >-IUI—

Druk bij het selecteren van de blokken op de toets **\*** om de voorwaarden behorend bij **Blok Status** toe te wijzen: op de onderste regel wordt een pijl (>) weergegeven met daarnaast de huidige **Status**. Druk op de betreffende cijfertoetsen om de statuswaarden van de verschillende blokken weer te geven en druk op de toets **ent** om de programmering te bevestigen. De beschikbare blokstatuswaarden zijn:

- I** = Ingeschakeld - om activering van de uitgang mogelijk te maken, moet het blok zijn ingeschakeld;
- U** = Uitgeschakeld - om activering van de uitgang mogelijk te maken, mag het blok niet zijn ingeschakeld;
- = In- of uitgeschakeld - de activering van de uitgang is onafhankelijk van de blokstatus.

## Uitgangsfuncties

De volgende tabel bevat alle uitgangen met de zonefuncties en voorwaarden die zorgen dat de uitgangen worden geactiveerd.

Uitgangsfuncties	Sirene	Flitser A	Paniek	Inbraak	Sabotage	24 Uur	Geheugen Reset	Geschakeld DC	Ingeschakeld	Installateur	Reserve	Zones Klaar	Security	230VAC
Zonefunctie	01	02	03	04	05	06	07	08	09	10	11	12	13	14
01	Laatste	I	I	-	I	S	-	X	-	-	-	A	-	-
02	Volgzone	I	I	-	I	S	-	-	-	-	-	A	-	-
03	Inbraak	I	I	-	I	S	-	-	-	-	-	A	-	-
04	24 uur	I	I	-	I	S	A	-	-	-	-	A	-	-
05	Security	I	I	-	I	S	-	-	-	-	-	A	A	-
06	Inbraak Dubbel	I	I	-	I	S	-	-	-	-	-	A	-	-
07	In/Uitgang	I	I	-	I	S	-	-	-	-	-	A	-	-
08	Puls Aan	-	-	-	-	S	-	X	-	-	-	-	-	-
09	Steutel	-	-	-	-	S	-	X	X	I	-	-	-	-
10	Security Laatste	I	I	-	I	S	-	X	-	-	-	A	U	-
11	Deel Laatste	I	I	-	I	S	-	X	-	-	-	A	-	-
12	Deel In-Uitgang	I	I	-	I	S	-	-	-	-	-	A	-	-
13	Paniek	A	A	A	-	S	-	-	-	-	-	A	-	-
14	PA stil	-	-	A	-	S	-	-	-	-	-	A	-	-
15	PA-Vertraagd	A	A	A	-	S	-	-	-	-	-	A	-	-
16	PA-Vertraagd Stil	-	-	A	-	S	-	-	-	-	-	A	-	-
17	Link Ingang	?	?	?	?	?S	?	?	?	?	?	?	?	?
18	Reserve	-	-	-	-	S	-	-	-	-	-	-	-	-
19	Brand	A	A	-	-	S	-	-	-	-	-	-	-	-
20	Sabotage	I	I	-	I	A	-	-	-	-	-	A	-	-
21	Sirene Sabotage	A	I	-	I	A	-	-	-	-	-	A	-	-
22	Beampaar	I	I	-	I	S	-	-	-	-	-	A	-	-
23	Accu Laag	-	-	-	-	S	-	-	-	-	-	-	-	-
24	Lijn Fout	-	-	-	-	S	-	-	-	-	-	-	-	-
25	230VAC	-	-	-	-	S	-	-	-	-	-	-	-	A
26	Geheugen	-	-	-	-	S	-	-	-	-	-	A	-	-
27	RS Toegang	-	-	-	-	S	-	-	-	-	-	-	-	-
28	Video	I	I	-	I	S	-	-	-	-	-	A	-	-
29	Video Volg	I	I	-	I	S	-	-	-	-	-	A	-	-
30	Inbraak Vertraagd	I	I	-	I	S	-	-	-	-	-	A	-	-
31	Geheugen Vertraagd	-	-	-	-	S	-	-	-	-	-	-	-	-
32	Geheugen Ingeschakeld	-	-	-	-	S	-	-	-	-	-	-	-	-
33	Custom-A	?	?	?	?	?S	?	?	?	?	?	?	?	?
34	Custom-B	?	?	?	?	?S	?	?	?	?	?	?	?	?
35	Bewaking	L	L	L	L	LS	L	L	L	L	L	L	L	L
36	Antimask	I	I	-	I	S	-	-	-	-	-	A	-	-
37	Urgend	A	A	-	A	S	-	-	-	-	-	A	-	-
38	Paniek Uit	-	-	U	-	S	-	-	-	-	-	U	-	-
39	Steutel Reset	-	-	-	-	S	-	X	-	-	-	-	-	-
40	Sirene Fout	-	-	-	-	-	-	-	-	-	-	-	-	-
41	Inbraak Laag	I	I	-	I	S	-	-	-	-	-	A	-	-
42	Inbraak Hoog	I	I	-	I	S	-	-	-	-	-	A	-	-
43	PSU Fout	-	-	-	-	S	-	-	-	-	-	-	-	-
44-46	Niet in gebruik	-	-	-	-	-	-	-	-	-	-	-	-	-
47	Kluisdetector	A	A	-	A	S	-	-	-	-	-	A	-	-
48	ATM-1	A	A	-	A	S	-	-	-	-	-	A	-	-
49	ATM-2	A	A	-	A	S	-	-	-	-	-	A	-	-
50	ATM-3	A	A	-	A	S	-	-	-	-	-	A	-	-
51	ATM-4	A	A	-	A	S	-	-	-	-	-	A	-	-
52	Alarm Extend	A	A	-	A	S	-	-	-	-	-	A	-	-

### Toets:

**I** = Activering wanneer het systeem wordt ingeschakeld

**D** = Activering wanneer het systeem gedeeltelijk wordt ingeschakeld

**U** = Uitgeschakeld

**A** = Actief in alle omstandigheden

**-** = Niet functioneel

**O** = Activering als de zone wordt overbrugd

**?** = Activering afhankelijk van systeemprogrammering

**X** = Activering gedurende de ingestelde uitgangstijd

**E** = Activering gedurende de ingestelde ingangstijd

**L** = Uitgang wordt uitgeschakeld als deze is gekoppeld aan de bestemmingsuitgang

**S** = Activering als de waarde voor de zoneweerstand kleiner is dan de sabotagewaarde s/c of groter is dan de sabotagewaarde o/c

Tabel 6-21A. Uitgangsactiveringen per zone

Uitvoerfuncties		Accu Laag	Brand	Luid-spreker	E/E Signalering	Deelbeveiligd	Bevestig	Lijn Fout	Video	FTC Fout	Batterij Test	Code Fout	Communicatiefout	Brand Vertraagd	Flitser B	Klok A
Zonefunctie		15	16	17	18	19	20	21	22	23	24	25	26	27	28	29
01	Laatste	-	-	I	SXE	-	-	-	I	-	-	-	-	-	I	-
02	Volgzone	-	-	I	SXE	-	I	-	I	-	-	-	-	-	I	-
03	Inbraak	-	-	I	SXE	-	I	-	I	-	-	-	-	-	I	-
04	24 uur	-	-	I	A	-	-	-	I	-	-	-	-	-	I	-
05	Security	-	-	I	A	-	-	-	I	-	-	-	-	-	I	-
06	Inbraak Dubbel	-	-	I	SXE	-	I	-	I	-	-	-	-	-	I	-
07	In/Uitgang	-	-	I	SXE	-	-	-	I	-	-	-	-	-	I	-
08	Puls Aan	-	-	-	X	-	-	-	-	-	-	-	-	-	-	-
09	Sleutel	-	-	-	-	X	-	-	-	-	-	-	-	-	-	-
10	Security Laatste	-	-	A	A	X	I	-	I	-	-	-	-	-	I	-
11	Deel Laatste	-	-	A	SXE	X	I	-	I	-	-	-	-	-	I	-
12	Deel In-Uitgang	-	-	A	XE	-	I	-	I	-	-	-	-	-	I	-
13	Paniek	-	-	A	-	-	-	-	-	-	-	-	-	-	A	-
14	PA stil	-	-	-	-	-	-	-	-	-	-	-	-	-	-	-
15	PA-Vertraagd	-	-	A	A	-	-	-	-	-	-	-	-	-	A	-
16	PA-Vertraagd Stil	-	-	-	-	-	-	-	-	-	-	-	-	-	-	-
17	Link Ingang	?	?	?	?	?	?	?	?	?	?	?	?	?	?	?
18	Reserve	-	-	-	-	-	-	-	-	-	-	-	-	-	-	-
19	Brand	-	A	A	A	-	-	-	V	-	-	-	-	A	A	-
20	Sabotage	-	-	A	A	-	-	-	I	-	-	-	-	-	I	-
21	Sirene Sabotage	-	-	A	A	-	-	-	I	-	-	-	-	-	I	-
22	Beampaar	-	-	I	SXE	-	-	-	I	-	-	-	-	-	I	-
23	Accu Laag	U	-	-	-	-	-	-	-	-	-	-	-	-	-	-
24	Lijn Fout	-	-	-	U	-	-	A	-	-	-	-	-	-	-	-
25	230VAC	-	-	-	-	-	-	-	-	-	-	-	-	-	-	-
26	Geheugen	-	-	-	-	-	-	-	-	-	-	-	-	-	-	-
27	RS Toegang	-	-	-	-	-	-	-	-	-	-	-	-	-	-	-
28	Video	-	-	I	SXE	-	I	-	I	-	-	-	-	-	I	-
29	Video Volg	-	-	I	SXE	-	I	-	I	-	-	-	-	-	I	-
30	Inbraak Vertraagd	-	-	I	SXE	-	-	-	I	-	-	-	-	-	I	-
31	Geheugen Vertraagd	-	-	-	-	-	-	-	-	-	-	-	-	-	-	-
32	Geheugen Ingeschakeld	-	-	-	-	-	-	-	-	-	-	-	-	-	-	-
33	Custom-A	?	?	?	?	?	?	?	?	?	?	?	?	?	?	?
34	Custom-B	?	?	?	?	?	?	?	?	?	?	?	?	?	?	?
35	Bewaking	L	L	L	L	L	L	L	L	L	L	L	L	L	L	L
36	Antimask	-	-	I	SXE	-	-	-	I	-	-	-	-	-	I	-
37	Urgend	-	-	A	A	-	-	-	-	-	-	-	-	-	A	-
38	Paniek Uit	-	-	-	-	-	-	-	-	-	-	-	-	-	-	-
39	Sleutel Reset	-	-	-	-	-	-	-	-	-	-	-	-	-	-	-
40	Sirene Fout	-	-	-	-	-	-	-	-	-	-	-	-	-	-	-
41	Inbraak Laag	-	-	I	SXE	-	I	-	I	-	-	-	-	-	I	-
42	Inbraak Hoog	-	-	I	SXE	-	I	-	I	-	-	-	-	-	I	-
43	PSU Fout	-	-	-	-	-	-	-	-	-	-	-	-	-	-	-
44-46	Niet in gebruik	-	-	-	-	-	-	-	-	-	-	-	-	-	-	-
47	Kluisdetector	-	-	-	-	-	-	-	-	-	-	-	-	-	-	-
48	ATM-1	-	-	-	-	-	-	-	-	-	-	-	-	-	-	-
49	ATM-2	-	-	-	-	-	-	-	-	-	-	-	-	-	-	-
50	ATM-3	-	-	-	-	-	-	-	-	-	-	-	-	-	-	-
51	ATM-4	-	-	-	-	-	-	-	-	-	-	-	-	-	-	-
52	Alarm Extend	A	A	-	A	S	-	-	-	-	-	-	-	A	-	-

**Toets:**

I = Activering wanneer het systeem wordt ingeschakeld

D = Activering wanneer het systeem gedeeltelijk wordt ingeschakeld

U = Uitgeschakeld

A = Actief in alle omstandigheden

- = Niet functioneel

O = Activering als de zone wordt overbrugd

? = Activering afhankelijk van systeemprogrammering

X = Activering gedurende de ingestelde uitgangstijd

E = Activering gedurende de ingestelde ingangstijd

L = Uitgang wordt uitgeschakeld als deze is gekoppeld aan de bestemmingsuitgang

S = Activering als de waarde voor de zoneweerstand kleiner is dan de sabotagewaarde s/c of groter is dan de sabotagewaarde o/c

**Tabel 6-21B. Uitgangsactiveringen per zone**

Uitvoerfuncties		Klok B	Looptest	Zone Overbrugd	Weerstand	Custom A	Custom B	Test	Reset Gevraagd	Afgedekt	Geldige Code	Niet Ingeschakeld	Overval	Onjuiste code	MAX Sabotage	Afbreken	Uitgeschakeld
Zonefunctie		30	31	32	33	34	35	36	37	38	39	40	41	42	43	44	45
01	Laatste	-	U	O	A	-	-	-	I?	-	-	-	-	-	-	-	-
02	Volgzone	-	U	O	A	-	-	-	I?	-	-	-	-	-	-	-	-
03	Inbraak	-	U	O	A	-	-	-	I?	-	-	-	-	-	-	-	-
04	24 uur	-	U	O	A	-	-	-	I?	-	-	-	-	-	-	-	-
05	Security	-	U	O	A	-	-	-	I?	-	-	-	-	-	-	-	-
06	Inbraak Dubbel	-	U	O	A	-	-	-	I?	-	-	-	-	-	-	-	-
07	In/Uitgang	-	U	O	A	-	-	-	I?	-	-	-	-	-	-	-	-
08	Puls Aan	-	U	O	A	-	-	-	-	-	-	-	-	-	-	-	-
09	Sleutel	-	U	O	A	-	-	-	-	-	-	UX	-	-	-	-	U
10	Security Laatste	-	U	O	A	-	-	-	-	-	-	-	-	-	-	-	-
11	Deel Laatste	-	U	O	A	-	-	-	-	-	-	-	-	-	-	-	-
12	Deel In-Uitgang	-	U	O	A	-	-	-	-	-	-	-	-	-	-	-	-
13	Paniek	-	U	O	A	-	-	-	-	-	-	-	-	-	-	-	-
14	PA stil	-	U	O	A	-	-	-	-	-	-	-	-	-	-	-	-
15	PA-Vertraagd	-	U	O	A	-	-	-	-	-	-	-	-	-	-	-	-
16	PA-Vertraagd Stil	-	U	O	A	-	-	-	-	-	-	-	-	-	-	-	-
17	Link Ingang	?	U?	O?	?	?	?	?	?	?	?	?	?	?	-	?	?
18	Reserve	-	-	-	A	-	-	-	-	-	-	-	-	-	?	-	-
19	Brand	-	U	O	A	-	-	-	A?	-	-	-	-	-	-	-	-
20	Sabotage	-	U	O	A	-	-	-	A?	-	-	-	-	-	-	-	-
21	Sirene Sabotage	-	U	O	A	-	-	-	A?	-	-	-	-	-	-	-	-
22	Beampaar	-	U	O	A	-	-	-	-	-	-	-	-	-	-	-	-
23	Accu Laag	-	U	O	A	-	-	-	-	-	-	-	-	-	-	-	-
24	Lijn Fout	-	U	O	A	-	-	-	-	-	-	-	-	-	-	-	-
25	230VAC	-	U	O	A	-	-	-	-	-	-	-	-	-	-	-	-
26	Geheugen	-	U	O	A	-	-	-	-	-	-	-	-	-	-	-	-
27	RS Toegang	-	U	O	A	-	-	-	-	-	-	-	-	-	-	-	-
28	Video	-	U	O	A	-	-	-	I?	-	-	-	-	-	-	-	-
29	Video Volg	-	U	O	A	-	-	-	I?	-	-	-	-	-	-	-	-
30	Inbraak Vertraagd	-	U	O	A	-	-	-	I?	-	-	-	-	-	-	-	-
31	Geheugen Vertraagd	-	U	O	A	-	-	-	-	-	-	-	-	-	-	-	-
32	Geheugen Ingeschakeld	-	U	O	A	-	-	-	-	-	-	-	-	-	-	-	-
33	Custom-A	?	?	O?	?	?	?	?	?	?	?	?	?	?	-	?	?
34	Custom-B	?	?	O?	?	?	?	?	?	?	?	?	?	?	?	?	?
35	Bewaking	L	L	LO	L	L	L	L	L	L	L	L	L	L	?	L	L
36	Antimask	-	-	-	-	-	-	-	-	SPE	-	-	-	-	L	?	-
37	Urgend	-	U	O	A	-	-	-	A?	-	-	-	-	-	-	-	-
38	Paniek Uit	-	U	O	A	-	-	-	U?	-	-	-	-	-	-	-	-
39	Sleutel Reset	-	U	O	A	-	-	-	-	-	-	-	-	-	-	-	-
40	Sirene Fout	-	-	-	A	-	-	-	-	-	-	-	-	-	-	-	-
41	Inbraak Laag	-	U	O	A	-	-	-	I?	-	-	-	-	-	-	-	-
42	Inbraak Hoog	-	U	O	A	-	-	-	I?	-	-	-	-	-	-	-	-
43	PSU Fout	-	U	O	A	-	-	-	-	-	-	-	-	-	-	-	-
44-46	Niet in gebruik	-	-	-	-	-	-	-	-	-	-	-	-	-	-	-	-
47	Kluisdetector	-	U	O	A	-	-	-	A?	-	-	-	-	-	-	-	-
48	ATM-1	-	U	O	A	-	-	-	A?	-	-	-	-	-	-	-	-
49	ATM-2	-	U	O	A	-	-	-	A?	-	-	-	-	-	-	-	-
50	ATM-3	-	U	O	A	-	-	-	A?	-	-	-	-	-	-	-	-
51	ATM-4	-	U	O	A	-	-	-	A?	-	-	-	-	-	-	-	-
52	Alarm Extend	-	U	O	A	-	-	-	A?	-	-	-	-	-	-	-	-

**Toets:****I** = Activering wanneer het systeem wordt ingeschakeld**D** = Activering wanneer het systeem gedeeltelijk wordt ingeschakeld**U** = Uitgeschakeld**A** = Actief in alle omstandigheden**-** = Niet functioneel**O** = Activering als de zone wordt overbrugd**?** = Activering afhankelijk van systeemprogrammering**X** = Activering gedurende de ingestelde uitgangstijd**E** = Activering gedurende de ingestelde ingangstijd**L** = Uitgang wordt uitgeschakeld als deze is gekoppeld aan de bestemmingsuitgang**S** = Activering als de waarde voor de zoneweerstand kleiner is dan de sabotagewaarde s/c of groter is dan de sabotagewaarde o/c**Tabel 6-21C. Uitgangsactiveringen per zone**

Uitvoerfuncties		Laat Ingeschakeld	Vroeg Uit	Vooralarm	Autoset	AntiMask	Link A-O	RF Storing	RF Supervisie	Sirene Fout	Lage Spanning	Lockout	Kluisstest	ATM 1-4	Fout	Sirene Test	Communicatie Test
Zonefunctie		46	47	48	49	50	51-65	66	67	68	69	70	71	72-75	76	77	78
01	Laatste	-	-	?	-	-	?	-	-	-	-	-	-	-	-	-	-
02	Volgzone	-	-	?	-	-	?	-	-	-	-	-	-	-	-	-	-
03	Inbraak	-	-	?	-	-	?	-	-	-	-	-	-	-	-	-	-
04	24 uur	-	-	?	-	-	?	-	-	-	-	-	-	-	-	-	-
05	Security	-	-	?	-	-	?	-	-	-	-	-	-	-	-	-	-
06	Inbraak Dubbel	-	-	?	-	-	?	-	-	-	-	-	-	-	-	-	-
07	In/Uitgang	-	-	?	-	-	?	-	-	-	-	-	-	-	-	-	-
08	Puls Aan	U?	I?	-	-	-	?	-	-	-	-	-	-	-	-	-	-
09	Sleutel	-	-	?	-	-	?	-	-	-	-	-	-	-	-	-	-
10	Security Laatste	-	-	?	-	-	?	-	-	-	-	-	-	-	-	-	-
11	Deel Laatste	-	-	?	-	-	?	-	-	-	-	-	-	-	-	-	-
12	Deel In-Uitgang	-	-	?	-	-	?	-	-	-	-	-	-	-	-	-	-
13	Paniek	-	-	?	-	-	?	-	-	-	-	-	-	-	-	-	-
14	PA stil	-	-	?	-	-	?	-	-	-	-	-	-	-	-	-	-
15	PA-Vertraagd	-	-	?	-	-	?	-	-	-	-	-	-	-	-	-	-
16	PA-Vertraagd Stil	-	-	?	-	-	?	-	-	-	-	-	-	-	-	-	-
17	Link Ingang	?	?	?	?	?	?	?	?	?	-	?	?	?	-	-	-
18	Reserve	-	-	?	-	-	?	-	-	-	-	-	-	-	-	-	-
19	Brand	-	-	?	-	-	?	-	-	-	-	-	-	-	-	-	-
20	Sabotage	-	-	?	-	-	?	-	-	-	-	-	-	-	-	-	-
21	Sirene Sabotage	-	-	?	-	-	?	-	-	-	-	-	-	-	-	-	-
22	Beampaar	-	-	?	-	-	?	-	-	-	-	-	-	-	-	-	-
23	Accu Laag	-	-	?	-	-	?	-	-	-	-	-	-	-	A	-	-
24	Lijn Fout	-	-	?	-	-	?	-	-	-	-	-	-	-	A	-	-
25	230VAC	-	-	?	-	-	?	-	-	-	-	-	-	-	A	-	-
26	Geheugen	-	-	?	-	-	?	-	-	-	-	-	-	-	-	-	-
27	RS Toegang	-	-	?	-	-	?	-	-	-	-	-	-	-	-	-	-
28	Video	-	-	?	-	-	?	-	-	-	-	-	-	-	-	-	-
29	Video Volg	-	-	?	-	-	?	-	-	-	-	-	-	-	-	-	-
30	Inbraak Vertraagd	-	-	?	-	-	?	-	-	-	-	-	-	-	-	-	-
31	Geheugen Vertraagd	-	-	?	-	-	?	-	-	-	-	-	-	-	-	-	-
32	Geheugen Ingeschakeld	-	-	?	-	-	?	-	-	-	-	-	-	-	-	-	-
33	Custom-A	?	?	?	?	?	?	?	?	?	-	?	?	?	-	-	-
34	Custom-B	?	?	?	?	?	?	?	?	?	-	?	?	?	-	-	-
35	Bewaking	L	L	L	L	L	L	L	L	L	-	L	L	L	-	-	-
36	Antimask	-	-	?	-	-	?	-	-	-	-	-	-	-	A	-	-
37	Urgend	-	-	?	-	-	?	-	-	-	-	-	-	-	-	-	-
38	Paniek Uit	-	-	?	-	-	?	-	-	-	-	-	-	-	-	-	-
39	Sleutel Reset	-	-	?	-	-	?	-	-	-	-	-	-	-	-	-	-
40	Sirene Fout	-	-	-	-	-	-	-	-	A	-	-	-	-	A	-	-
41	Inbraak Laag	-	-	?	-	-	?	-	-	-	-	-	-	-	-	-	-
42	Inbraak Hoog	-	-	?	-	-	?	-	-	-	-	-	-	-	-	-	-
43	PSU Fout	-	-	?	-	-	?	-	-	-	-	-	-	-	A	-	-
44-46	Niet in gebruik	-	-	?	-	-	?	-	-	-	-	-	-	-	-	-	-
47	Kluisdetector	-	-	?	-	-	?	-	-	-	-	-	A	-	-	-	-
48	ATM-1	-	-	?	-	-	?	-	-	-	-	-	-	O	-	-	-
49	ATM-2	-	-	?	-	-	?	-	-	-	-	-	-	O	-	-	-
50	ATM-3	-	-	?	-	-	?	-	-	-	-	-	-	O	-	-	-
51	ATM-4	-	-	?	-	-	?	-	-	-	-	-	-	O	-	-	-
52	Alarm Extend	-	-	?	-	-	?	-	-	-	-	-	-	-	-	-	-

**Toets:**

I = Activering wanneer het systeem wordt ingeschakeld

D = Activering wanneer het systeem gedeeltelijk wordt ingeschakeld

U = Uitgeschakeld

A = Actief in alle omstandigheden

- = Niet functioneel

O= Activering als de zone wordt overbrugd

? = Activering afhankelijk van systeemprogrammering

X= Activering gedurende de ingestelde uitgangstijd

E = Activering gedurende de ingestelde ingangstijd

L = Uitgang wordt uitgeschakeld als deze is gekoppeld aan de bestemmingsuitgang

S = Activering als de waarde voor de zoneweerstand kleiner is dan de sabotagewaarde s/c of groter is dan de sabotagewaarde o/c

**Tabel 6-21D. Uitgangsactiveringen per zone**



Uitvoerfuncties		Deur Open	Deur Geforceerd	Inluisteren
Zonelfunctie		79	80	81
01	Laatste	-	?	-
02	Volgzone	-	?	-
03	Inbraak	-	?	?
04	24 uur	-	?	-
05	Security	-	?	-
06	Inbraak Dubbel	-	?	-
07	In/Uitgang	-	?	-
08	Puls Aan	!?	-	-
09	Sleutel	-	?	-
10	Security Laatste	-	?	-
11	Deel Laatste	-	?	-
12	Deel In-Uitgang	-	?	-
13	Paniek	-	?	?
14	PA stil	-	?	?
15	PA-Vertraagd	-	?	?
16	PA-Vertraagd Stil	-	?	?
17	Link Ingang	?	?	-
18	Reserve	-	?	-
19	Brand	-	?	?
20	Sabotage	-	?	-
21	Sirene Sabotage	-	?	-
22	Beampaar	-	?	-
23	Accu Laag	-	?	-
24	Lijn Fout	-	?	-
25	230VAC	-	?	-
26	Geheugen	-	?	-
27	RS Toegang	-	?	-
28	Video	-	?	-
29	Video Volg	-	?	-
30	Inbraak Vertraagd	-	?	?
31	Geheugen Vertraagd	-	?	-
32	Geheugen Ingeschakeld	-	?	-
33	Custom-A	?	?	-
34	Custom-B	?	?	-
35	Bewaking	L	L	-
36	Antimask	-	?	-
37	Urgend	-	?	-
38	Paniek Uit	-	?	?
39	Sleutel Reset	-	?	-
40	Sirene Fout	-	-	-
41	Inbraak Laag	-	?	?
42	Inbraak Hoog	-	?	?
43	PSU Fout	-	?	-
44-46	Niet in gebruik	-	?	-
47	Kluisdetector	-	?	-
48	ATM-1	-	?	-
49	ATM-2	-	?	-
50	ATM-3	-	?	-
51	ATM-4	-	?	-
52	Alarm Extend	-	?	-

**Toets:****I** = Activering wanneer het systeem wordt ingeschakeld**D** = Activering wanneer het systeem gedeeltelijk wordt ingeschakeld**U** = Uitgeschakeld**A** = Actief in alle omstandigheden

- = Niet functioneel

**O** = Activering als de zone wordt overbrugd

? = Activering afhankelijk van systeemprogrammering

**X** = Activering gedurende de ingestelde uitgangstijd**E** = Activering gedurende de ingestelde ingangstijd**L** = Uitgang wordt uitgeschakeld als deze is gekoppeld aan de bestemmingsuitgang**S** = Activering als de waarde voor de zoneweerstand kleiner is dan de sabotagewaarde s/c of groter is dan de sabotagewaarde o/c**Tabel 6-21E. Uitgangsactiveringen per zone**

### 01 Sirene (Vasthoudend)

De uitgang **Sirene** wordt geactiveerd bij een volledige alarmgebeurtenis wanneer het systeem is ingeschakeld. Deze uitgang is afhankelijk van de parameters **Sirene Tijd**, **Sirene Vertraging** en **Aantal Resets**.

### 02=Flitser A (Vasthoudend)

De uitgang **Flitser A** wordt geactiveerd bij een volledige alarmgebeurtenis in de ingeschakelde staat. Deze uitgang is afhankelijk van de waarde bij **Sirene Vertraging**. De uitgang **Flitser A** volgt de **Sirene Vertraging** maar wordt vasthoudend na de laatste herinschakeling.

### 03 Paniek (Vasthoudend)

De uitgang **Paniek** wordt geactiveerd wanneer een van de **Paniek**-zonetypes wordt geactiveerd. De uitgang wordt niet opnieuw ingeschakeld op basis van de parameter **Aantal Resets**, maar wordt vasthoudend en blijft actief tot een geldige code met het juiste **Paniek**-resetniveau, wordt ingevoerd.

### 04 Inbraak (Vasthoudend)

De uitgang **Inbraak** wordt geactiveerd bij een volledige alarmgebeurtenis in de ingeschakelde staat. Afhankelijk van de programmering van parameter 51.56 **Forceer Herstel** is herstel van inbraakuitgang afhankelijk van de waarde die is opgegeven voor de bevestigingsperiode + uitschakeling, of van het invoeren van een geldige code met het juiste systeemresetniveau. Raadpleeg de beschrijving bij 51.56 **Forceer Herstel** voor meer informatie.

### 05 Sabotage (Vasthoudend)

De uitgang **Sabotage** wordt geactiveerd wanneer een circuitsabotage of dekselsabotage optreedt. De uitgang wordt niet beïnvloed door de parameter **Aantal Resets**, maar wordt vasthoudend en blijft actief tot een geldige code met het juiste **sabotageresetniveau** wordt ingevoerd.

De eerste keer dat de installateurscode wordt ingevoerd bij het starten van de installateurmode wordt de uitgang eveneens geactiveerd

**OPMERKING:** de uitgang **Sabotage** op de Galaxy 512 wordt niet geactiveerd wanneer de gebruiker is geautoriseerd voor installateurstoegang.

### 06 24 Uur (Vasthoudend)

De uitgang **24 Uur** wordt geactiveerd wanneer een **24-uurszone** wordt geactiveerd. De uitgang wordt niet beïnvloed door de parameter **Aantal Resets**, maar wordt vasthoudend en blijft actief tot een geldige code met het juiste **systeemresetniveau** wordt ingevoerd.

### 07 Geheugen Reset (Vasthoudend)

Het uitgangstype **Geheugen Reset** wordt gebruikt als besturingslijnuitgang om bewegingsdetectie-LED's te vergrendelen, bevroren en resetten.

### 08 Geschakeld DC (Puls)

De uitgang **Geschakeld DC** wordt gebruikt voor de voeding van melders die alleen kunnen worden gereset via een tijdelijke stroomonderbreking, bijvoorbeeld glasbreuk- of trillingsmelders. In de tijdsduur van de uitgangstatus **Puls** wordt de polariteit van deze uitgang omgedraaid (van 0V naar 12V) als de inschakelprocedure is geïnitieerd.

**OPMERKING:** indien melders worden geïnstalleerd die moeten worden gevoed via een **Geschakeld DC**-uitgang, sluit u de positieve kabel van de melder aan op de 12V-terminal van een voedingseenheid en de negatieve kabel op de **Geschakeld DC**-uitgangsterminal. Wijzig de waarde bij **Uitgangspolariteit** niet in **1=Neg**: deze moet een positieve polariteit behouden.

### 09 Ingeschakeld (Meegaand)

De uitgang **Ingeschakeld** wordt geactiveerd wanneer de toegewezen blokken op het systeem worden ingeschakeld. Deze uitgang is een **Meegaande**-uitgang en volgt de ingeschakelde en uitgeschakelde status van de blokken.

### 10 Installateur (Meegaand)

De uitgang **Installateur** wordt geactiveerd zodra de installateurmode wordt gestart.

### 11 Reserve (Vasthoudend)

De uitgang **Reserve** heeft geen functie: deze uitgang wordt gebruikt om uitgangen aan te wijzen die niet door het systeem worden gebruikt.

### 12 Zones Klaar (Meegaand)

De uitgang **Zones Klaar** is actief wanneer alle zones in het systeem (blok) zijn gesloten. Deze uitgang wordt geactiveerd in zowel ingeschakelde als uitgeschakelde toestand van het systeem.

### 13 Security (Vasthoudend)

De uitgang **Security** wordt geactiveerd wanneer een **Security**-zone wordt geactiveerd. De uitgang wordt niet beïnvloed door de parameter **Aantal Resets**, maar wordt vasthoudend en blijft actief tot een geldige code (type 2 of hoger) wordt ingevoerd.

### 14 230VAC (Meegaand)

De uitgang **230VAC** geeft de status van de wisselstroomvoeding (netspanning) aan. De uitgang wordt geactiveerd wanneer de wisselstroomvoeding uitvalt of een **230VAC Fout**-zone wordt geactiveerd. De uitgang wordt gereset wanneer de wisselstroom wordt hersteld of de **230VAC Fout**-zone wordt gesloten. De tijdsduur waarna de uitgang wordt geactiveerd, is afhankelijk van de waarde die is ingevoerd bij de parameter **20=230VAC Vertraging**.

### 15 Accu Laag (Meegaand)

De uitgang **Accu Laag** wordt geactiveerd wanneer de back-up accu van de voeding onder 10,5 V zakt of een **Accu Laag**-zone wordt geactiveerd. De uitgang wordt hersteld wanneer het voltage boven 10,5 V komt of de **Accu Laag**-zone wordt gesloten.

### 16 Brand (Vasthoudend)

De uitgang **Brand** wordt geactiveerd wanneer een **Brand**-zone wordt geactiveerd. De uitgang wordt niet beïnvloed door de parameter **Aantal Resets**, maar wordt vasthoudend en blijft actief tot een geldige code (type 2 of hoger) wordt ingevoerd.

### 17 Luidspreker (Vasthoudend)

De uitgang **Luidspreker** is een algemene alarmuitgang en wordt in zowel de lokale als volledige alarmmode door de meeste zones geactiveerd. Activering van bijvoorbeeld een **Brand**-zone zorgt ervoor dat de uitgang **Luidspreker** afwisselend wordt in- en uitgeschakeld: uit gedurende 0,5 seconden, aan gedurende 0,1 seconden. De uitgang **Luidspreker** is afhankelijk van de parameters **Sirene Tijd**, **Sirene Vertraging** en **Aantal Resets**.

## 18 E/E Signalering (Vasthoudend)

De uitgang **E/E Signalering** heeft een tweeledige functie:

- bij een alarmmelding is de functie van deze uitgang gelijk aan die van de uitgang **Luidspreker**;
- tijdens het in- en uitschakelen van het systeem wordt de uitgang gebruikt om een indicatie te geven van de status van het systeem. De indicatiestatuswaarden zijn als volgt:
  - Algemeen alarm - AAN 500 msec. UIT 500 msec.
  - Klaar om in te schakelen - Continu actief
  - Zone open tijdens uitloop - AAN 100 msec. UIT 100 msec.
  - 75% van uitlooptijd verstreken - AAN 200 msec. UIT 200 msec.
  - Inschakeling - AAN 600 msec. UIT 600 msec. (tweemaal)
  - Normale opening - AAN 800 msec. UIT 200 msec.
  - 75% van inlooptijd verstreken - AAN 200 msec. UIT 200 msec.
  - Brand - AAN 500 msec. UIT 100 msec.
  - Bel Functie - AAN 500 msec. UIT 400 msec. (tweemaal)

## 19 Deelbeveiligd (Meegaand)

De uitgang **Deelbeveiligd** wordt geactiveerd wanneer de toegewezen blokken van het systeem deelbeveiligd worden ingeschakeld. Deze uitgang is een **meegaande** uitgang en volgt de deelbeveiligde in- en uitgeschakelde status van de blokken.

## 20 Bevestig (Vasthoudend)

De uitgang **Bevestig** wordt geactiveerd wanneer er activeringen hebben plaatsgevonden in twee verschillende zones, waarbij geldt dat de tweede activering moet optreden binnen de bevestigingsperiode. De zones hoeven zich niet in hetzelfde blok te bevinden, maar moeten wel beide zijn toegewezen aan de uitgang **Bevestig** om activering mogelijk te maken. Bevestiging binnen meerdere afzonderlijke blokken wordt geregeld door de **Communicatie**-programmering in menu **56.1, Int MDM/KZR of 56.5, Ext MDM/KZR**. Als de doormelding plaatsvindt in DTMF-indeling, wordt de melding bevestigd binnen meerdere afzonderlijke blokken voor blokken die hetzelfde bevestigingskanaal delen. Bij alle overige doormeldprotocollen, wordt de melding bevestigd binnen meerdere afzonderlijke blokken voor blokken die hetzelfde klantnummer delen.

**OPMERKING:** De uitgang **Bevestig** wordt gebruikt om een positieve identificatie te geven dat een daadwerkelijk inbraakalarm is opgetreden en om de mogelijkheid van de activering van een vals alarm te minimaliseren.

## 21 Lijn Fout (Meegaand)

De uitgang **Lijn Fout** wordt geactiveerd als er een **Lijn Fout**-zone actief is of als er langer dan 30 seconden een lijnfout wordt waargenomen en bevestigd door de modem-/kiezermodule.

## 22 Video (Puls)

De uitgang **Video** wordt geactiveerd door de **Video** -zone wanneer het systeem wordt ingeschakeld. Met deze uitgang kunnen videorecorder- of videotransmissiesystemen worden geactiveerd.

## 23 FTC Fout (Vasthoudend)

De uitgang **FTC Fout** wordt geactiveerd zodra er sprake is van een communicatiefout op de telefoonlijn van de modem-/kiezermodule. Bij een communicatiefout wordt de resterende periode die is opgegeven bij **Sirene Vertraging** onderdrukt.

### 24 Batterij Test (Meegaand)

Deze uitgang wordt geactiveerd als een accutest wordt uitgevoerd. Raadpleeg menu 61.1.4 = **Diagnose test.Actueel.Voeding comm**

### 25 Code Fout (Puls)

Deze uitgang wordt geactiveerd zodra een foutieve-codealarm optreedt. Dit alarm treedt in werking wanneer zes keer na elkaar een foute code wordt ingetoetst op het bediendeel. De uitgang is standaard 90 seconden ingeschakeld.

### 26 Communicatiefout (Vasthoudend)

De uitgang **Communicatiefout** wordt geactiveerd wanneer de communicatie tussen de centrale en een van de remote modules of bediendelen wordt afgebroken.

### 27 Brand Vertraagd (Vasthoudend)

De uitgang **Brand Vertraagd** wordt geactiveerd wanneer een **Brand**-zone wordt geactiveerd. De activering van de uitgang is afhankelijk van de periode die is opgegeven bij de parameter **03=Herstel Tijd**. De uitgang **Brand Vertraagd** wordt niet beïnvloed door de parameter **Aantal Resets**, maar wordt vasthoudend en blijft actief tot een geldige code (type 2 of hoger) wordt ingevoerd.

### 28 Flitser B (Vasthoudend)

De uitgang **Flitser B** wordt geactiveerd bij een volledige alarmmelding als het systeem is ingeschakeld. Deze uitgang is afhankelijk van de parameter **Sirene Vertraging**. De uitgang **Flitser B** is gelijk aan de uitgang Flitser A, maar blijft aan het eind van de sirenetime actief tot de uitgang wordt uitgeschakeld.

### 29 Klok A (Meegaand)

De uitgang **Klok A** wordt bestuurd door de optie **Klok Uitgangen** (zie menu **65=KLOKKEN**) en geactiveerd volgens de geprogrammeerde in- en uitschakeltijden die aan de functie zijn toegewezen.

### 30 Klok B (Meegaand)

De uitgang **Klok B** wordt bestuurd door het menu **Klok Uitgangen** (zie menu **65=KLOKKEN**) en geactiveerd volgens de geprogrammeerde in- en uitschakeltijden die aan de functie zijn toegewezen.

**OPMERKING:** als de uitgangen KLOK A en KLOK B zijn geprogrammeerd in de mode **VASTHOUDEND** kunnen ze deze alleen worden gereset met een gebruikerscode die toegang biedt tot alle blokken die aan de klok in kwestie zijn toegewezen.

### 31 Looptest (Meegaand)

De uitgang **Looptest** wordt geactiveerd zodra een zone wordt getest die deel uitmaakt van de looptest (zie menu **31=Looptest**).

### 32 Zone Overbrugd (Meegaand)

De uitgang **Zone overbrugd** wordt geactiveerd zodra een zone in het systeem wordt overbrugd met menu **11=OVERBRUG ZONE** of menu **54=LINKEN**. Als het kenmerk **Uitgangsstatus** wordt toegewezen als:

- **Meegaand** (standaard) blijft de uitgang actief tot de zone wordt hersteld;
- **Vasthoudend** de uitgang wordt gereset als een geldige code wordt ingevoerd.

### 33 Weerstand (Vasthoudend)

De uitgang **Weerstand** wordt geactiveerd zodra binnen een periode van 24 uur voor de eerste keer een hoge (1200-1300Ω) en lage (800-900Ω) weerstand wordt gemeten in elk van de systeemzones: de activerende zone wordt vastgelegd in het geheugen.

**OPMERKING:** de tijdsperiode eindigt om middernacht, niet 24 uur vanaf de eerste activering.

Als van één zone op dezelfde dag, na elkaar een hoge en lage weerstand worden gemeten, wordt de uitgang niet geactiveerd als deze met een geldige gebruikerscode is gereset.

**OPMERKING:** als een lage weerstandsmeting wordt gevolgd door een hoge weerstandsmeting, wordt de uitgang **Weerstand** bij de eerste weerstandsmeting geactiveerd.

### 34 Custom A (Vasthoudend)

De uitgang **Custom A** wordt geactiveerd zodra een **Custom A**-zone wordt geactiveerd.

### 35 Custom B (Vasthoudend)

De uitgang **Custom B** wordt geactiveerd zodra een **Custom B**-zone wordt geactiveerd.

### 36 Test (Puls)

De uitgang **Test** wordt elke dag om 12.00 uur gedurende twee seconden geactiveerd: de periode van de **Puls** kan worden gewijzigd. Met deze uitgang kan een dagelijkse test worden uitgevoerd op een digitaal communicatieapparaat dat op het systeem is aangesloten.

### 37 Reset Gevraagd (Vasthoudend)

De uitgang **Reset Gevraagd** wordt geactiveerd wanneer een systeem-, sabotage- of paniekwaarschuwing optreedt die moet worden gereset met de installateurscode (type 3.7). Raadpleeg menu **51=PARAMETERS** voor meer informatie over het wijzigen van de codetypen die zijn toegewezen aan de parameters **06=Alarm Reset**, **07=Sabotage Reset** en **22=Paniek Reset**.

### 38 Afdgedekt (Vasthoudend)

De uitgang **Afdgedekt** wordt geactiveerd zodra de zoneweerstandswaarden die door de RIO worden doorgegeven aan de centrale binnen het bereik van de afdekstatus vallen (zie parameter 51.46, Weerstand Selectie). De uitgang wordt niet beïnvloed door de parameter **Aantal Resets**, maar wordt vasthoudend en blijft actief tot een geldige blokcode (type 2 of hoger) wordt ingevoerd.

### 39 Geldige Code (Meegaand)

De uitgang **Geldige Code** wordt geactiveerd zodra een geldige code wordt ingevoerd. Als de **uitgangsstatus Meegaand** is toegewezen, blijft de uitgang actief zolang de gebruiker het menu heeft geopend en het systeem in- of uitschakelt. De uitgang wordt hersteld zodra het menu wordt afgesloten of het systeem wordt in- of uitgeschakeld.

### 40 Niet Ingeschakeld (Vasthoudend)

De uitgang **Niet Ingeschakeld** wordt geactiveerd als het systeem (of de toegewezen blokken) niet wordt ingeschakeld binnen de tijd die is opgegeven in parameter **35=Niet Ingeschakeld** – zie menu **51=PARAMETERS**.

### 41 Overval (Vasthoudend)

De functie **Overval** wordt geactiveerd als een **overvalcode** wordt ingevoerd (dit is elke geldige code gevolgd door twee #’s, of een code die is geprogrammeerd als een **overvalcode** in menuoptie **42 – Wijzig Codes**). De uitgang wordt niet beïnvloed door de parameter **Aantal Resets**, maar wordt vasthoudend en blijft actief tot een geldige code (type 2 of hoger) wordt ingevoerd.

#### 42 Onjuiste Code (Vasthoudend)

De uitgang **Onjuiste Code** wordt 60 seconden na de invoer van één **Dual Code** geactiveerd en ook na het invoeren van een code die buiten de tijden valt die in menuoptie **42.1.4=WIJZIG CODES.Gebr. Codes.Schema zijn toegewezen aan een weekschema**.

#### 43 MAX Sabotage (Vasthoudend)

De uitgang **MAX Sabotage** wordt geactiveerd zodra een **MAX-**, **MicroMAX-** of **MAX<sup>3</sup>-sabotagemelding** actief wordt.

#### 44 Afbreken (Vasthoudend)

De uitgang **Afbreken** wordt geactiveerd als tijdens de herstelperiode een geldige code wordt ingevoerd.

#### 45 Uitgeschakeld (Puls)

De **Uitgeschakeld**-uitgang wordt geactiveerd wanneer het systeem (of het blok) wordt uitgeschakeld. Het standaard **uitgangsmodekenmerk** wordt geprogrammeerd als puls van twee seconden. Op deze wijze kan een buzzer wordt geactiveerd om aan te geven dat het systeem is uitgeschakeld met behulp van een RF-handzender.

#### 46 Laat Ingeschakeld (Vasthoudend)

De uitgang **Laat Ingeschakeld** wordt geactiveerd als het systeem niet is ingeschakeld op de geprogrammeerde **Monitor-tijd** (zie menu **65.3.1=KLOKKEN.Autoset.Status**).

#### 47 Vroeg Uit (Vasthoudend)

De uitgang **Vroeg Uit** wordt geactiveerd als het systeem is uitgeschakeld vóór de geprogrammeerde **Monitor-tijd** (zie menu **65.3.1=KLOKKEN.Autoset.Status**).

#### 48 Vooralarm (Meegaand)

De uitgang **Vooralarm** is actief tijdens de geprogrammeerde waarschuwingstijd van de autosetfunctie. De status is **Meegaand**. Het **vooralarmsignaal** bestaat uit een constante toon als de automatische inschakelduur van het systeem kan worden verlengd. Als verlenging niet mogelijk is, bestaat het **vooralarmsignaal** uit een pulserende toon.

#### 49 Autoset (Meegaand)

De uitgang **Autoset** wordt geactiveerd als het systeem is ingeschakeld met de autosetfunction (zie menu **65.3=KLOKKEN.Autoset**). Het standaard **uitgangsstatuskenmerk** is geprogrammeerd als Meegaand. Dit betekent dat de uitgang actief blijft tot het systeem wordt uitgeschakeld.

**OPMERKING:** de functie **Ingeschakeld** wordt ook geactiveerd als het systeem automatisch wordt ingeschakeld met de autosetfunctie.

#### 50 AntiMask

De uitgang **AntiMask** wordt geactiveerd wanneer zones, die zijn geprogrammeerd voor activiteitcontrole, niet worden geactiveerd als het systeem is uitgeschakeld binnen de periode of in-/uitschakelcycli die zijn geprogrammeerd in Parameter 51.61. De zones voor activiteitcontrole worden geprogrammeerd in menu 52.8.

#### 51 – 65 Link A – O (Meegaand)

Uitgangen van het type Link hebben geen duidelijk omschreven functie. Ze zijn ontworpen om de installateur via het menu **54 = LINKEN** de mogelijkheid te geven om een specifiek uitgangsadres te activeren.

**Link**-uitgangen kunnen met een willekeurige linkoptiebron worden geactiveerd. Het functioneren van de uitgang **Link** is afhankelijk van de **uitgangsstatus** en **blokken** die aan de uitgang zijn toegewezen. De blokken die aan de link zijn toegewezen moeten ten minste één blok gemeen hebben met de linkuitgang voordat de uitgang wordt geactiveerd. Deze functie kan worden gebruikt om het aantal verschillende in het systeem beschikbare linkuitgangen te vermenigvuldigen.

**OPMERKING:** wanneer een zonefunctie de bron is van een uitgang van het type **Link** is een point-to-point-link beschikbaar. Deze is even effectief als een directe aansluiting.

### 66 RF Storing (Vasthoudend)

De **RF Storing**-uitgang wordt geactiveerd wanneer door een van de RF RIO's die in het systeem zijn geconfigureerd een aanzienlijke interferentie wordt waargenomen die zorgt voor radiostoring.

### 67 RF Supervisie (Vasthoudend)

De uitgang **RF Supervisie** wordt geactiveerd bij een supervisiefout van één van de RF-detectoren die in het systeem zijn geconfigureerd. Dat wil zeggen wanneer het systeem geen signalen (zoals periodieke check-insignalen) heeft ontvangen van een specifieke detector binnen de geprogrammeerde supervisieperiode.

### 68 Sirene Fout

De uitgang **Sirene Fout** wordt geactiveerd wanneer een Sirene Fout zone een foutmelding veroorzaakt.

### 69 Lage Spanning

De uitgang **Lage Spanning** wordt geactiveerd wanneer de spanning van de AUX-uitgangen beneden 10V zakt.

### 70 Lockout (Meegaand)

De uitgang **Lockout** is actief tussen de **AAN**- en **UIT**-tijden die zijn ingesteld voor het menu **Lockout Schema** (menu 65.3.6=KLOKKEN.Autaset.Lockout Schema). De uitgangsstatus van **Lockout** is **Meegaand**, hetgeen betekent dat de uitgang actief blijft tot de lockout wordt uitgeschakeld.

### 71 Kluistest (Puls)

De functie **Kluistest** wordt gebruikt voor het testen van zones die zijn geprogrammeerd als **Kluisdetector**. Deze uitgang wordt gebruikt in combinatie met **Zonecontrole** (menuoptie 66 – **Zonecontrole: - Status: 4 – Geforceerd**). De uitgang **Kluistest** stuurt een positief verwijderde puls van vijf seconden naar de kluisensoren. De zonecontrolefunctie registreert alle sensoren die niet worden geactiveerd tijdens de test en voorkomt dat het systeem wordt ingeschakeld.

### 72 – 75 ATM-1, ATM-2, ATM-3, ATM-4 (Meegaand)

Een **ATM**-uitgang wordt geactiveerd als het bijbehorende **ATM**-zonetype wordt overbrugd. Deze uitgang is een meegaande uitgang en volgt de overbrugde status van de **ATM**-zonetypen.

### 76 Fout (Vasthoudend)

Deze uitgang wordt geactiveerd wanneer er een foutomstandigheid aanwezig is op de centrale en wordt gewist wanneer alle foutomstandigheden zijn gewist.

De volgende fouttypes activeren de foutuitgang:

Lijnfout (willekeurige module), PAC-communicatiefout (willekeurige module), RF-storing, RF-accufout, RF-supervisiefout, sirenefout (van een sirenefoutzone), 230VAC-fout (centrale, 230V-zone of voeding), accufout (centrale, accuzone of voeding), afdekfout.

Bij SMS doormeldingsfouten worden de foutuitgangen niet geactiveerd.



**77 Sirene Test (Puls)**

Deze uitgang wordt geactiveerd wanneer de Sirene Test wordt geselecteerd in menu 32. Dit zorgt ervoor dat de sirene- en flitseruitgang worden geactiveerd. Deze uitgang wordt normaal gesproken gebruikt om een relais te activeren dat de voeding van de sirene onderbreekt.

**78 Communicatie Test (Puls)**

Deze uitgang wordt gebruikt voor remote routine-inspectie via de downloadsoftware. Wanneer een remote inspectie wordt uitgevoerd, schakelt deze uitgang gedurende 10 seconden in om de testingang van een extern communicatieapparaat te activeren.

**79 Deur Open (Meegaand)**

Deze uitgang wordt geactiveerd wanneer een deur langer dan de geprogrammeerde tijd geopend blijft. De foutmelding **max. Open Tijd** verschijnt (menu 69).

**80 Deur Geforceerd (Vasthoudend)**

Deze uitgang wordt geactiveerd als een deur geforceerd wordt geopend zonder autorisatie. Er treedt een alarm op.

**81 Inluisteren (Vasthoudend)**

Deze uitgang wordt geactiveerd na een alarmactivering en tijdens een audiotransmissie.

## Optie 54 – Programmeren Linken

Met het menu **Programmeren Linken** is het mogelijk zones, uitgangsfuncties, codes, bediendelen en MAX/DCM-modules eenvoudig onderling te koppelen. De linktabel wordt gemaakt door een link te creëren tussen een van de brontypen en een geldig bestemmingstype. Het activeren van de bron van een link activeert de bestemming. Op deze wijze kunnen uitgangen worden in- of uitgeschakeld om zones, codes, bediendelen en MAX/DCM-modules in het systeem te overbruggen.

De linkfunctie maakt het mogelijk aan MAX/DCM-bestemmingen een (\*) asteriskfunctie toe te wijzen. Als de bestemming wordt geprogrammeerd als MAX/DCM en een (\*) asterisk krijgt, wordt het opgegeven MAX/DCM-deurrelais net zo lang geopend als de link actief is. Tijdens deze periode worden bij overschrijding van de time-out voor het deurcontact geen MAX/DCM-alarmen gegenereerd. De onboard buzzers worden uitgeschakeld en de groene open-LED blijft gedurende de gehele periode branden.

Zodra de link weer wordt uitgeschakeld, gaat de MAX/DCM-buzzer af en blijft het deurrelais geopend gedurende de geprogrammeerde relai-tijd om activering van een uitgangsknop te simuleren.

Als een MAX/DCM wordt uitgeschakeld als de bestemming van een link, kan een alarm nog altijd worden geannuleerd of het systeem nog altijd worden uitgeschakeld door een kaart voor de MAX/DCM-lezer te houden. Het is echter niet mogelijk het relais te activeren of een MAX/DCM-functie uit te voeren.

Per Galaxy-systeem kan het volgende aantal links worden toegewezen:

- Galaxy 48 = **64**
- Galaxy 96 = **128**
- Galaxy 264 = **256**
- Galaxy 520 = **256**

## Links programmeren

Als het menu **Programmeren Linken** wordt geselecteerd, worden de gegevens van **Link 01** weergegeven. Als er geen link is toegewezen, verschijnt op het scherm **01 NIET GEBRUIKT**.

U kunt de gegevens van de afzonderlijke links weergeven met de toetsen **A** en **B**, of u kunt een specifieke link selecteren door het gewenste linknummer in te voeren, bijvoorbeeld **05**, **29**. Als de gevraagde link wordt weergegeven, drukt u op de toets **ent** om de programmeerprocedure te starten. Er wordt gevraagd welke **Linkbron** u wilt toewijzen. Als er blokken zijn ingeschakeld, zijn sommige bronnen en bestemmingen niet beschikbaar voor programmering.

1. Druk op de #-toets om de gewenste linkbron te selecteren in de lijst met beschikbare typen (zie **Tabel 23. Linkbron**).
2. Druk op toets **A** of **B** om de linkbron in kwestie te selecteren (bijvoorbeeld het zoneadres of het gebruikerscodenummer).
3. Druk op de toets \* als de bron in staat moet zijn de bestemming afwisselend in en uit te schakelen. De bron wordt op het scherm voorafgegaan door een \*.

**OPMERKING:** de eerste keer dat de bron wordt gebruikt, wordt de linkbestemming geactiveerd en bij de tweede keer dat de link wordt gebruikt weer uitgeschakeld.

4. Druk op de toets **ent**: de bron van de link wordt toegewezen en op het bediendeel wordt u gevraagd de linkbestemming op te geven.
5. Druk op de #-toets om de gewenste linkbestemming te selecteren in de lijst met beschikbare typen (zie **Tabel 24. Linkbestemming**).
6. Druk op toets **A** of **B** om de linkbestemming in kwestie te selecteren (bijvoorbeeld het zoneadres of het uitgangstype). Als u een link wilt annuleren, programmeert u de bron als niet-gebruikt.
7. Druk op de toets **ent**.

8. Als de linkbestemming gelijk is aan **d)**. **Uitgangstype** en de blokkenmode is ingeschakeld (zie menu **63.1 = OPTIES.BLOKKEN**) moet elke link aan minstens één blok zijn toegewezen (gebruik toets **A** of **B** om door de blokken te bladeren. Druk op toets 1 – 8 om de juiste blokken per blok toe te wijzen) en druk op de toets **ent**.

**OPMERKING:** de blokken bepalen door welke van de toegewezen uitgangstypebestemmingen de link wordt geactiveerd.

9. De gegevens van de toegewezen link worden weergegeven.

**OPMERKING:** als de link momenteel actief is, wordt de bron door een +-symbool (plus) van de bestemming gescheiden. Als de link niet actief is, wordt een --symbool (negatief) weergegeven.

10. Druk op toets **A** of **B** om naar de volgende toe te wijzen link te gaan en herhaal stap 1–9 of druk op de toets **ent** om de menuoptie **LINKEN** te annuleren.

Brontype	* Modifier	Voorbeeld display	Opmerkingen
a) Niet in gebruik	-		Deze link werkt niet.
b) Zoneadres	Uit	*1014	Wanneer de zone open is, is de link actief. Wanneer de zone gesloten is, is de link niet actief.
	Aan	*1014	Wanneer de zone voor het eerst wordt geopend, wordt de link geactiveerd. Wanneer de zone voor de tweede keer wordt geopend, wordt de link gedeactiveerd.
c) Gebruikerscode	Uit	*001	Wanneer de code wordt ingevoerd, wordt de link slechts tijdelijk geactiveerd. Deze optie is alleen bedoeld voor het triggeren van een bestemmingsgebeurtenis, bijvoorbeeld een uitgangspuls.
	Aan	**001	Wanneer de code voor het eerst wordt ingevoerd, wordt de link geactiveerd. Wanneer de code voor de tweede keer wordt ingevoerd, wordt de link gedeactiveerd.
d) Uitgangsadres	Uit	#1014	Wanneer de uitgang is ingeschakeld, is de link actief. Wanneer de uitgang is uitgeschakeld, is de link niet actief.
	Aan	*#1014	Wanneer de uitgang voor het eerst wordt ingeschakeld, wordt de link geactiveerd. Wanneer de uitgang voor de tweede keer wordt ingeschakeld, wordt de link gedeactiveerd.
e) MAX/DCM-adres	Uit	01	Wanneer er een kaart voor de MAX/DCM-lezer wordt gehouden, wordt de link slechts tijdelijk geactiveerd. Deze optie is alleen bedoeld voor het triggeren van een bestemmingsgebeurtenis, bijvoorbeeld een uitgangspuls.
	Aan	*01	Wanneer er een kaart voor de MAX/DCM-lezer wordt gehouden, wordt de link geactiveerd. Wanneer voor de tweede keer een kaart voor de MAX/DCM-lezer wordt gehouden, wordt de link gedeactiveerd.
f) Linktimer	Uit	LT01	Wanneer er een time-out optreedt voor de linktimer, wordt de link slechts tijdelijk geactiveerd. Deze optie is alleen bedoeld voor het triggeren van een bestemmingsgebeurtenis, bijvoorbeeld een uitgangspuls.
	Aan	*LT01	Wanneer er een time-out optreedt voor de linktimer, wordt de link geactiveerd. Wanneer er voor de tweede keer een time-out optreedt voor de linktimer, wordt de link gedeactiveerd.

Tabel 6-22. Linkbron

Type bestemming	* Modifier	Opmerkingen
a) Niet in gebruik	-	De link werkt niet.
b) Zoneadres	-	Wanneer de link actief is, wordt de zone overbrugd.
c) Gebruikerscode	-	Wanneer de link actief is, werken de PIN van de gebruiker en de kaart niet.
d) Uitgangstype	-	Wanneer de link actief is, zijn alle uitgangen geactiveerd die met de geselecteerde functie zijn geprogrammeerd.
e) Uitgangsadres	-	Wanneer de link actief is, is het specifieke uitgangsadres ingeschakeld. Wanneer het uitgangsadres wordt gebruikt als bestemming, wordt de uitgang direct uitgeschakeld doordat de link wordt gedeactiveerd. Hierbij wordt de pulstijd of modus Vasthoudend uit de programmering genegeerd.
f) Bediendeeladres	-	Wanneer de link actief is, werken de knoppen op het bediendeel niet.
g) MAX/DCM-adres	Uit	Wanneer de link actief is, werkt de MAX/DCM-lezer niet.
	Aan	Wanneer de link actief is, is het relais voor de deurvergrendeling van de lezer altijd ontgrendeld. Ook het deurcontact wordt overbrugd, zodat er geen alarm afgaat.
h) Latch Timer**	-	Wanneer de link wordt gedeactiveerd, begint de timer met aftellen. Elke volgende keer dat de link wordt geactiveerd, begint het aftellen opnieuw. Zodra de nul wordt bereikt, wordt de linktimer geactiveerd en kan er een andere link worden getriggerd. Als de link voortdurend actief is gedurende de timerperiode, zal de teller nooit op nul komen en wordt de linktimer niet geactiveerd. De toepassing hiervoor is een link die niet wordt geactiveerd zolang er een andere gebeurtenis plaatsvindt in de tijdsperiode.
i) Reflex Timer**	-	Deze timer werkt net zoals de Latch Timer met het verschil dat deze timer niet opnieuw kan worden gestart als deze eenmaal loopt. Als de bestemming de Reflex Timer is, wordt er een linktimer gestart op dezelfde manier als bij de Latch Timer. Een toepassing hiervoor is een link voor een vertraagde actie.

Tabel 6-23. Linkbestemming

**OPMERKING:** \*\*in het systeem zijn 16 linkklokken aanwezig. Deze linkklokken worden geactiveerd door de klokbestemmingen van de opties Latch en Reflex. De opties Latch en Reflex sturen dezelfde set linkklokken aan, maar starten de klokken op een verschillende manier. Een klok van het type Latch kan de linkklok opnieuw starten terwijl deze actief is. Een klok van het type Reflex kan dit niet.

## Optie 55 – Zonetest

Met het menu **Zonetest** kunnen geselecteerde zones gedurende 1-14 dagen worden getest (zie menu **51.16=PARAMETERS.Test Periode**). Activeringen die afkomstig zijn van een zone die wordt getest, veroorzaken geen alarmmeldingen, maar worden geregistreerd in het geheugen en worden bij het uitschakelen van het systeem gemeld aan gebruikers van niveau 2 (en hoger). De zone blijft in de testfase tot het geselecteerde aantal dagen is verstreken zonder dat er sprake is geweest van een alarmactivering. Daarna wordt de normale werking van de zone hervat, d.w.z. in geval van een activering wordt een alarmmelding gegenereerd.

De **Test Periode** wordt gereset op het volledige aantal dagen zodra er sprake is van een alarmactivering in een van de geselecteerde zones.

**OPMERKING:** de **Test Periode** gaat in zodra de eerste zone wordt geactiveerd voor de zonetest. Alle daarna toegevoegde zones worden alleen getest tijdens de resterende duur van de **Test Periode**. Voordat u zones kunt activeren voor de zonetest, moet u eerst parameter 51.16, Test Periode hebben geprogrammeerd. De resterende periode wordt elke dag om 09.00 uur met één dag verkort.

De zonetest en testperiode worden niet beïnvloed door activering van een volgzone of video volgzone tijdens de Ingangstijd.

### Testzones programmeren

Als u het menu **Zonetest** selecteert, worden het adres en de functie van de eerste zone van het systeem weergegeven. Gebruik toets **A** of **B** of voer het zoneadres in om naar de gewenste zones te gaan. Druk op de toets **#** om de zonetest te activeren. Op het bediendeel wordt de tekst **IN TEST** weergegeven. Selecteer de overige te testen zones op dezelfde manier. Zodra alle zones zijn geselecteerd, drukt u op de toets **esc**. Op het bediendeel wordt kort het aantal nog resterende dagen van de **Test Periode** weergegeven voordat de bewerking **Zonetest** wordt afgesloten.

## Optie 56 – Communicatie

Het menu **Communicatie** wordt gebruikt om de communicatieapparaten van de Galaxy te programmeren. Dit menu heeft 7 onderliggende menu's, één voor elk van de communicatieapparaten. Deze onderliggende menu's hebben eveneens weer onderliggende menu's, zoals hierna wordt beschreven.

### 1 = Interne Modem/Kiezer (Comm 1)

Dit onderdeel maakt programmering mogelijk van de onboard modem-/kiezermodule ten behoeve van alarmsignalering en remote service via PSTN.

### 2 = Externe RS232 (Comm 2)

Dit onderdeel maakt het mogelijk de RS232-module zo te programmeren dat directe communicatie met een seriële communicatiepoort op een pc, of met een externe modemverbinding via PSTN, mogelijk is.

### 3 = IMOD (Comm 3)

Dit onderdeel maakt programmering mogelijk van de ISDN-module ten behoeve van alarmsignalering en remote service via ISDN B- en D-kanalen.

### 4 = Ethernet (Comm 4)

Dit onderdeel maakt programmering mogelijk van de Ethernet-module ten behoeve van signalering en remote service via een Ethernet LAN/WAN-netwerk met behulp van zowel TCP/IP- als UDP/IP-protocollen.

### 5 = Externe Modem/Kiezer (Comm 5)

Dit onderdeel maakt programmering mogelijk van de remote modem-/kiezermodule ten behoeve van alarmsignalering en remote service via een PSTN-lijn.

### 6 = Interne RS232 (Comm 6)

Dit onderdeel maakt programmering mogelijk van de onboard RS232-poort.

### 7 = Audio (Comm 7)

Dit onderdeel maakt programmering mogelijk van het 2-weg audiosysteem.

## 1 = Interne Modem/Kiezer

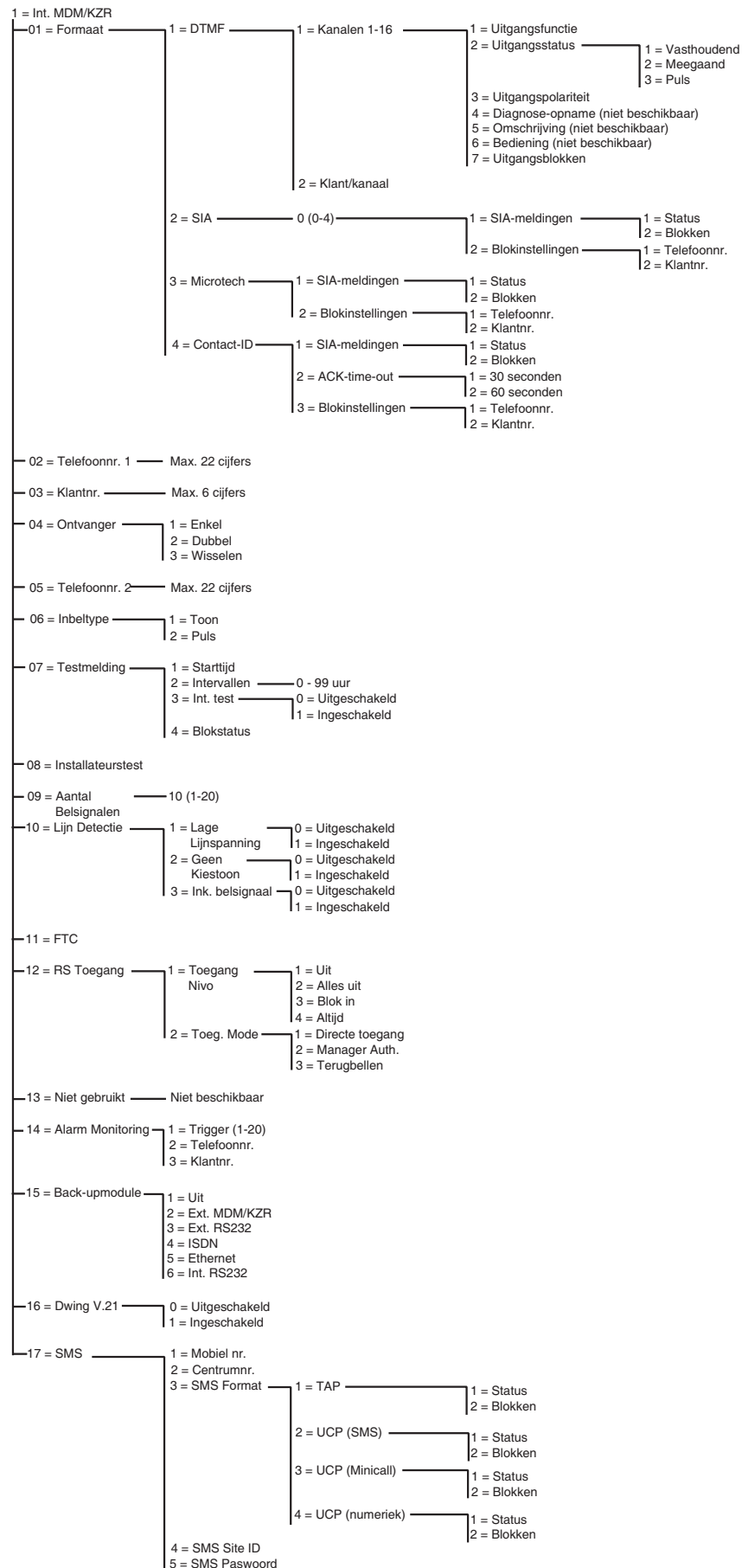

Afbeelding 6-6. Programmeerstructuur modem/kiezer

Via de onboard modem-/kiezermodule is tweewegcommunicatie via het telefoonnetwerk mogelijk. Deze functie kan worden gebruikt voor het volgende:

- verzenden van alarm- en gebeurtenissignalen naar PAC's (Particuliere Alarm Centrale), die een aantal signaleringsindelingen ondersteunen;
- remote service van de Galaxy-centrale via een pc waarop remote service software is geïnstalleerd.

**OPMERKING:** Als de telecommodule wordt gebruikt als een digitale communicatie-eenheid om alarmmeldingen en gebeurtenissen door te geven aan PAC's of een pc waarop Alarm Monitoring-software is geïnstalleerd, moeten de opties **Format**, **Telefoonnummer 1** en **Klantnummer** worden geprogrammeerd. Programmering van de overige opties is optioneel of niet nodig.

### 56.1.01 Format

De modem-/kiezermodule ondersteunt 4 signaleringsindelingen:

- DTMF
- SIA
- Microtech
- Contact ID

Nadat de indeling is geselecteerd, kunnen de alarm- en gebeurtenistriggers die de centrale naar de PAC's stuurt, worden geprogrammeerd.

#### 1 = DTMF (Dual Tone Multiple Frequency)

Wanneer de DTMF-indeling wordt geselecteerd, is de werking van de modem-/kiezermodule gelijk aan de werking van een vast bedrade 8- of 16-kanaals communicatiemodule. De modem-/kiezermodule verzendt als een 8-kanaals communicatiemodule als kanalen 9 - 16 worden geprogrammeerd als **Reserve**.

#### OPMERKINGEN:

1. DTMF is de snelste indeling
2. Als op de Galaxy-centrale een accu laag-melding wordt weergegeven, wordt deze altijd verzonden naar de PAC als een code 8 in het statuskanaal. Dit kan voor sommige PAC's problemen opleveren. Als een kanaal wordt gekenmerkt als **Accu laag**, worden zowel het kanaal en de code 8 in kanaal 9 verzonden.

#### Kanalen programmeren

Wanneer **DTMF** wordt geselecteerd, wordt op het bediendeel **1 = Kanaal 1 – 16** weergegeven. Alle zestien kanalen kunnen afzonderlijk worden geprogrammeerd. Voor de optie **Kanalen** drukt u op de toets **ent**. De programmeerdetails van het eerste kanaal worden weergegeven. Selecteer het vereiste kanaal met de toetsen **A** of **B** of door rechtstreeks het tweecijferige kanaalnummer in te voeren en op de toets **ent** te drukken.

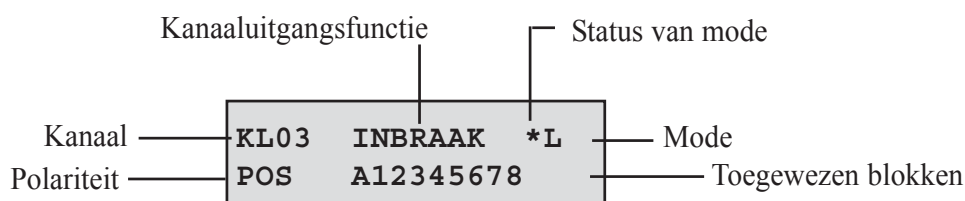



**Kanaal 1-16**

Per kanaal kunnen de volgende kenmerken worden geprogrammeerd:

- 1 = Uitgangsfunctie
- 2 = Uitgangsstatus
- 3 = Uitgangspolariteit
- 4 = Diagnose Opname
- 5 = Omschrijving
- 6 = Bediening
- 7 = Uitgangsblokken

**1 = Uitgangsfunctie**

Aan de kanalen 1 t/m 16 kunnen alle uitgangsfuncties van het systeem (zie menu **53 = Programmeren Uitgangen**) worden toegewezen. Kanaal 3 is standaard ingesteld op **04 = INBRAAK**. Alle overige kanalen zijn standaard ingesteld op **11 = RESERVE**. Selecteer de vereiste uitgangsfunctie met de toetsen **A** en **B** of door rechtstreeks het functienummer in te voeren. Zodra de vereiste functie wordt weergegeven, drukt u op de toets **ent** om de functie aan het geselecteerde kanaal toe te wijzen. Als u bijvoorbeeld een **Paniek**-functie programmeert op kanaal 2 wordt er op kanaal 2 een **Paniek**-code verzonden naar de PAC zodra er een **Paniek**-alarm afgaat.

Bevestigde alarmmeldingen zijn voortaan geldig voor meerdere blokken. Voorheen was er alleen sprake van een bevestigde melding als beide geactiveerde zones deel uitmaakten van hetzelfde blok. Bevestigde uitgangen (en kanalen in DTMF-indeling, **optie 56.1.1.1**) stellen alarmmeldingen in werking voor meerdere blokken mits deze zijn toegewezen aan de betreffende uitgang of het betreffende kanaal.

**2 = Uitgangsstatus**

Voor elke uitgangsfunctie is standaard een specifieke, logische uitgangsstatus ingesteld. De uitgangsstatus kan per functie worden aangepast aan speciale eisen: nadat de functie opnieuw is geprogrammeerd, is de nieuwe status van toepassing op alle uitgangen die aan de functie zijn toegewezen. De uitgangsstatuswaarden zijn:

- 1 = Vasthoudend: de uitgang blijft actief tot een geldige code wordt ingevoerd.
- 2 = Meegaand: de uitgang volgt de activiteit van de triggergebeurtenis, bijvoorbeeld de uitgang Inschakelen volgt het in- en uitschakelen van het blok.
- 3 = Puls: de uitgang blijft actief voor de geprogrammeerde pulsduur van (1-3000 seconden).

**De uitgangsstatus programmeren**

Selecteer de vereiste status met toets **A** of **B** of door het cijfer **1 – 3** te selecteren. Druk op de toets **ent** om de programmering te bevestigen als de vereiste status is geselecteerd. Als u de uitgangsstatus **Puls** toewijst, voert u de pulstijd in (0001-3000 seconden) en drukt u op de toets **ent**.

**OPMERKING:** de waarde van de **Uitgangsstatus** bepaalt op welke wijze het kanaal wordt hersteld. De status kan worden gewijzigd door op de toets \* te drukken als de kanaalgegevens worden weergegeven op het bediendeel. De volgende statusopties zijn beschikbaar:

\* = Herstel – het kanaal verzendt een herstelcode als de uitgangsfunctie wordt gereset.

+ = Open/dicht - het kanaal meldt in- en uitschakelingen

leeg = Alleen alarm - het kanaal geeft alleen alarmmeldingen door (verzendsignaal wordt niet hersteld)

**3 = Uitgangspolariteit**

De **Uitgangspolariteit** bepaalt de normale operationele status van de uitgang.

**0** = POS - het kanaal wordt actief als de uitgang wordt getriggerd.

**1** = NEG - het kanaal wordt actief als de uitgang wordt hersteld.

**4 = Diagnose Opname**

Optie niet beschikbaar

**5 = Omschrijving**

Optie niet beschikbaar

**6 = Bediening**

Optie niet beschikbaar

**7 = Uitgangsblokken**

**OPMERKING:** het kenmerk **Uitgangsblokken** is alleen beschikbaar als de blokkenmode is ingeschakeld (raadpleeg menu **63 = OPTIES**)

Met het kenmerk **Blokken** kan het kanaal worden toegewezen aan de blokken in het systeem. Een kanaal kan aan meer dan één blok worden toegewezen. Het kanaal wordt alleen getriggered wanneer een gebeurtenis plaatsvindt op één van de blokken die aan het kanaal zijn toegewezen. Alle kanalen zijn standaard op alle blokken in het systeem ingesteld.

Wanneer u het kenmerk **Blokken** selecteert, worden de blokken weergegeven waaraan het kanaal op dat moment is toegewezen. Druk op de betreffende cijfertoetsen om de statuswaarden van het blok weer te geven en druk op de toets **ent**. Als het bloknummer wordt weergegeven op de bovenste regel is het blok toegewezen aan het kanaal. Als er een streepje (–) verschijnt in plaats van het bloknummer, is het blok verwijderd van het kanaal.

**Multibloksystemen**

De grotere Galaxy-centrales beschikken over 32 blokken. Deze worden weergegeven op het bediendeel in blokken van acht blokken, die zijn onderverdeeld in A, B, C en D.

Selecteer het vereiste blok met **A** of **B (A1–D8)**. Wanneer het eind van een blok is bereikt, wordt het volgende blok van acht blokken geselecteerd. Druk op toets **1–8** om steeds de status van het relevante blok in het huidige blok naar het kanaal weer te geven en druk op de toets **ent** om de selectie te bevestigen.

**Blok Status**

Dit blokkenmerk is een extra functie waarmee u de werking van het kanaal afhankelijk kunt maken van de status die per systeemblok is ingesteld. Een kanaal waaraan **Blok Status** is toegewezen, wordt alleen geactiveerd als is voldaan aan de geprogrammeerde voorwaarden. Een **Inbraak**-uitgang kan bijvoorbeeld zo worden geprogrammeerd dat de uitgang alleen actief wordt als blokken **2** en **4** zijn ingeschakeld en blok **3** is uitgeschakeld.

Druk bij het selecteren van de blokken op de toets \* om de voorwaarden behorend bij **Blok Status** toe te wijzen: op de onderste regel wordt een pijl (>) weergegeven met daarnaast de huidige **Status**. Druk op de betreffende cijfertoetsen om de statuswaarden van de verschillende blokken weer te geven en druk op de toets **ent** om de programmering te bevestigen. De beschikbare blokstatuswaarden zijn:

**I** = Ingeschakeld - om activering van het kanaal mogelijk te maken, moet het blok zijn ingeschakeld;

**U** = Uitgeschakeld - om activering van het kanaal mogelijk te maken, mag het blok niet zijn ingeschakeld;

– = In- of uitgeschakeld - de activering van het kanaal is onafhankelijk van de blokstatus.

**Klantnummers programmeren per kanaal**

Als het klantnummer wordt geprogrammeerd met menuoptie **56.1.2 = COMMUNICATIE.Modem/Kiezer. Klantnummer**, wordt voor alle 16 kanalen automatisch hetzelfde nummer geprogrammeerd. Met menuoptie **Klant/Kanaal** kunt u indien gewenst per kanaal een ander klantnummer programmeren. Het klantnummer kan maximaal 6 cijfers bevatten, maar bestaat normaal gesproken uit vier cijfers.

**OPMERKING:** als het hoofdklantnummer wordt gewijzigd, worden alle reeds voor kanaal 1 - 16 geprogrammeerde klantnummers overschreven.

Wanneer **DTMF** wordt geselecteerd, wordt op het bediendeel **1 = Kanaal 1 – 16** weergegeven. Druk op de toets **A**. De optie **2 = Klant/Kanaal** wordt weergegeven. Alle zestien kanalen kunnen afzonderlijk worden geprogrammeerd. Voor de optie **Klant/kanaal** drukt u op de toets **ent**. Het eerste kanaal wordt weergegeven. Selecteer het vereiste kanaal met toets **A** of **B**, of voer het kanaalnummer direct in en druk op **ent**. Het huidige klantnummer dat aan het kanaal is toegewezen, wordt weergegeven. Druk op de toets **B** om de cijfers een voor een te wissen en voer een nieuw klantnummer in.

**2 = SIA (Security Industries Association)**

Het SIA-format biedt een uitermate gedetailleerd protocol dat gedetailleerde informatie zendt, zoals zonebeschrijvingen, naar een pc waarop geschikte software is geïnstalleerd of naar een met SIA compatibele ontvanger. Met de SIA-indeling kunnen 330 verschillende gebeurtenissen van de Galaxy worden verzonden (raadpleeg **bijlage A** voor meer informatie).

Wanneer u de SIA-indeling selecteert, wordt u gevraagd het vereiste SIA-niveau in te voeren op het bediendeel. Er zijn vijf SIA-niveaus beschikbaar:

- 0 - basisgebeurtenisgegevens met een viercijferig klantnummer.
- 1 - als niveau 0 plus 6-cijferige accounts.
- 2 - als niveau 1 maar met gebeurtenismodificators.
- 3 - als niveau 2 maar met tekstbeschrijvingen.
- 4 - als niveau 3, maar met de mogelijkheid om beheeropdrachten te ontvangen op de Galaxy-centrale.

**SIA Meldingen**

Als het SIA-niveau is geselecteerd, drukt u op de toets **ent**. Op het bediendeel wordt de eerste SIA-melding inclusief de aan/uit-status weergegeven (zie **tabel 6-25** voor een lijst met beschikbare triggers). Dit zijn de gebeurtenissen en alarmmeldingen die naar de PAC of de pc worden verzonden. Als de triggerstatus wordt ingesteld op **Aan**, zorgt activering van een gebeurtenis die is gekoppeld aan de trigger ervoor dat de gebeurtenisgegevens worden verzonden naar de ontvanger. Blader door de SIA-meldingen met de toetsen **A** en **B**.

De volgende tabel bevat een lijst met signaaltriggers die beschikbaar zijn voor de modem-/kiezermodule, de RS232-module, de ISDN-module en de Ethernet-module.

Nee	Triggeregebeurtenis	Nee	Triggeregebeurtenis
1	Paniek	11	Reset
2	Inbraak	12	Modules/Comms
3	24 uur	13	230vac Fouten
4	Security	14	Menuoegang
5	Custom Zones	15	Storing
6	Brand	16	Geheugenzone
7	Inschakelfout	17	Toegang geheugen
8	Overbrugd	18	Zoneherstel
9	Sabotage	19	RF-supervisie
10	Inschakeling	20	Fout

**Tabel 6-24. SIA Meldingen**

1 = Status

Als u de trigger wilt aanpassen, selecteert u het vereiste triggertype met toets **A** of **B** en drukt u op de toets **ent**. Druk op **1** als u de status wilt instellen op **Aan**. Druk op **0** als u de status wilt instellen op **Uit**. Druk op **ent** om de programmering op te slaan en terug te keren naar het vorige menuniveau.

### De SIA-indeling programmeren als de blokkenmode is ingeschakeld

Als in het systeem de blokkenmode is ingeschakeld (zie menu **63 = OPTIES**), wordt aan het SIA-indelingsmenu een extra niveau toegevoegd.

#### **1 = SIA Meldingen**

Als u het SIA-niveau selecteert, wordt op het bediendeel de optie **1 = SIA Meldingen** weergegeven. Druk op de toets **ent** om de eerste SIA-melding weer te geven: op het bediendeel verschijnen de trigger, de triggerstatus en de toegewezen blokken.

1 = Status

Als u de trigger wilt aanpassen, selecteert u het vereiste triggertype met toets **A** of **B** en drukt u op de toets **ent**. De optie **1 = Status** wordt weergegeven. Als de status moet worden aangepast, drukt u op de toets **ent**. Druk op **1** als u de status wilt instellen op **Aan**. Druk op **0** als u de status wilt instellen op **Uit**. Druk op **ent** om de programmering op te slaan en terug te keren naar het vorige menuniveau.

2 = Blokken

Als in het systeem de blokkenmode is ingeschakeld (zie menu **63 = OPTIES**), kunnen aan de gebeurtenissen blokken worden toegewezen. Dit betekent dat de gebeurtenissen pas worden gesignaleerd als ze plaatsvinden in toegewezen blokken. Druk op toets **A**. Op het bediendeel wordt de optie **2 = Blokken** weergegeven. Druk vervolgens op de toets **ent** om de status weer te geven van de blokken die aan de trigger zijn toegewezen. Als onder het blok een **J** wordt weergegeven, worden de in dit blok optredende gebeurtenissen gesignaleerd. Als er een **N** wordt weergegeven, wordt de gebeurtenissen voor het betreffende blok niet gesignaleerd. Voer het bloknummer in om de status van de verschillende blokken weer te geven. Wanneer alle blokken zijn toegewezen, drukt u op de toets **ent** om de programmering op te slaan en terug te keren naar het vorige menuniveau.

### Bevestiging voor meerdere blokken

Bevestigde uitgangen (en kanalen in DTMF-indeling, **menuoptie 56.1.1.1**) stellen alarmmeldingen in werking voor meerdere blokken mits deze zijn toegewezen aan de betreffende uitgang of het betreffende kanaal. In de signaleringsindelingen voor point-id (SIA, Microtech en Contact ID) worden bevestigde signalen verzonden aan blokken die hetzelfde klantnummer delen. In **menuoptie 56.1.1.2** (SIA) kunt u bijvoorbeeld per systeemblok een ander klantnummer selecteren. Voor blok 1 en blok 2 kan hetzelfde klantnummer worden geprogrammeerd. Als er in blok 1 sprake is van een enkel alarm dat binnen de bevestigingsperiode wordt gevolgd door een enkel inbraakalarm in blok 2, wordt voor blok 2 een bevestigd alarmsignaal verzonden.

#### **Multibloksystemen**

De grotere Galaxy-centrales beschikken over 32 blokken. Deze worden weergegeven op het bediendeel in blokken van acht blokken, die zijn onderverdeeld in A, B, C en D.

Selecteer het vereiste blok met toets **A** of **B** (**A1–D8**). Wanneer het eind van een blok is bereikt, wordt het volgende blok van acht blokken geselecteerd. Druk op toets **1–8** om steeds de status van het relevante blok in het huidige blok weer te geven en druk op de toets **ent** om de selectie te bevestigen.

## 2 = Blok Instellingen

**OPMERKING:** deze optie wordt alleen weergegeven als de blokkenmode is ingeschakeld (zie menu **63 = OPTIES**).

De SIA-meldingen worden doorgegeven aan het telefoonnummer en klantnummer die zijn geprogrammeerd bij menuoptie **56.1.2 = Tel.nummer 1** en **56.1.3 = Klantnr.** U kunt echter per blok instellen dat gebeurtenisgegevens naar een uniek telefoonnummer worden verzonden en een apart klantnummer krijgen toegewezen. Wanneer de optie **Blok Instellingen** wordt geselecteerd, wordt het eerste systeemblok weergegeven. Selecteer het vereiste blok met toets **A** of **B** en druk op de toets **ent**. De optie **1 = Telefoonnummer** wordt weergegeven.

1 = Telefoonnummer

Druk op de toets **ent** en voer het gewenste telefoonnummer in om een telefoonnummer toe te wijzen aan het blok. Het telefoonnummer kan uit maximaal 22 cijfers bestaan (inclusief de tekens \* en # voor kiespauze- en kiestoondetectie). Druk op de toets **ent** om de programmering op te slaan en terug te keren naar het vorige menuniveau.

2 = Klantnummer

Druk op de toets **ent** en voer het gewenste klantnummer in om een klantnummer toe te wijzen aan het blok. Het klantnummer kan uit maximaal 6 cijfers bestaan. Druk op de toets **ent** om de programmering op te slaan en terug te keren naar het vorige menuniveau.

### Klantblokken

Het is mogelijk een aantal blokken samen te brengen onder hetzelfde klantnummer (een klantblok). Dit betekent dat pas één CL-sigitaal wordt verzonden als alle blokken binnen het klantblok worden ingeschakeld. Losse blokken binnen het klantblok verzenden geen CL-sigitaal. De blokken die horen bij het klantblok zijn te herkennen aan een asterisk (\*) voor het klantnummer, bijvoorbeeld, \* 2112.

Als een klantblok volledig is ingeschakeld, bevat het CL-bericht de id 999 om aan te geven dat het een ingeschakeld klantblok betreft.

Om uit te schakelen, kan elk blok dat deel uitmaakt van het klantblok melden dat het blok geopend is.

**OPMERKING:** klantblokken zijn alleen geschikt voor SIA-signalering.

## 3 = Microtech

De Microtech-indeling is een protocol dat gedetailleerde point-id-gegevens verzendt naar een pc waarop Galaxy Alarm Monitoring-software is geïnstalleerd.

De menustructuur en programmering van de opties zijn identiek aan die van het SIA-formaat. Raadpleeg **2 = SIA** voor informatie over de programmering.

## 4 = Contact ID

De Contact ID-indeling is een protocol dat point-id-gegevens verzendt naar een PAC die de Galaxy-variant van een contact-id kan ontvangen.

De menustructuur en programmering van de opties zijn identiek aan die van de SIA-indeling, met het verschil dat de programmeeroptie **2 = ACK Timeout** is toegevoegd. Deze optie bepaalt hoelang de modem/kiezer wacht op de handshake-toon van de ontvanger en kan worden ingesteld op **1** (30 seconden) of **2** (60 seconden).

### 56.1.02 Tel.nummer 1

Telefoonnummer 1 **moet** worden ingevoerd. Dit is het hoofdtelefoonnummer waaraan alarm wordt gesignaleerd. U kunt tot 22 cijfers invoeren, waaronder control modifiers. De regeltekens worden ingevoerd met de toetsen \* en #:

- \* Pauze (gedurende twee seconden voordat het volgende cijfers wordt gekozen). Dit teken kan meerdere malen achtereen worden ingevoerd; zo geeft \*\*\* een pauze van zes seconden.
- # Kiestoonwaarneming (wachten op een nieuwe kiestoon). Elke kiestoonwaarneming duurt maximaal vijftien seconden. Dit teken kan meerdere malen achtereen worden ingevoerd; zo geeft ## een kiestoonwaarneming van dertig seconden. Als binnen deze tijd geen nieuwe kiestoon wordt waargenomen, wordt het kiezen afgebroken. Dit wordt beschouwd als een mislukte communicatie.

De toets **B** wordt gebruikt om een bestaand telefoonnummer te wissen. Met elke druk op de knop wordt het laatste cijfer gewist.

### 56.1.03 Klantnummer

Dit is de site-identificatie. U moet hier een uniek klantnummer invoeren. Dit mag maximaal zes cijfers bevatten, maar 4 cijfers is de norm.

De toets **B** wordt gebruikt om een bestaand nummer te wissen. Met elke druk op de knop wordt het laatste cijfer gewist.

**OPMERKING:** als u bij deze menuoptie het klantnummer invoert, wordt het nummer automatisch gekopieerd naar alle kanaal- of bloktriggers van de geselecteerde indeling. Alle afzonderlijk geprogrammeerde klantnummers worden overschreven.

### 56.1.04 Ontvanger

De verzendbestemming kan op een van de volgende drie modi worden ingesteld:

#### 1 = Enkel

Er wordt een melding verzonden aan het telefoonnummer dat geprogrammeerd is bij **Tel.nummer 1**.

#### 2 = Dubbel

Rapporteert aan beide nummers die geprogrammeerd zijn in **Telefoonnummer 1** en **Telefoonnummer 2**. Het alarm moet aan beide nummers worden overgedragen.

#### 3 = Alternate

Er wordt een melding verzonden aan **Tel.nummer 1** OF **Tel.nummer 2**. Er wordt steeds afwisselend geprobeerd de nummers te bereiken tot de alarmmelding is verzonden. De alarmmelding wordt naar slechts één nummer verzonden. Er wordt altijd eerst geprobeerd de melding te verzenden naar telefoonnummer 1.

### 56.1.05 Tel.nummer 2

Er is een tweede telefoonnummer beschikbaar ter ondersteuning van **Dubbel** en **Alternate** inbellen bij een tweede bestemmingsontvanger. De programmering van dit nummer is identiek aan dat van **Telefoonnummer 1**.

De toets **B** wordt gebruikt om een bestaand nummer te wissen. Met elke druk op de knop wordt het laatste cijfer gewist.

### 56.1.06 Kiestype

U kunt de transmissiemode uit de volgende twee typen selecteren:

1. **Toon** (tevens bekend als ‘DTMF-kiezen’): hierbij gaat het inbellen veel sneller dan met de optie **Puls**.
2. **Puls** is universeel. Een groeiend aantal telefooncentrales werkt tegenwoordig echter met de optie **Toon** (DTMF-kiezen).

**OPMERKING:** als u niet zeker weet op welk type telefooncentrale de centrale is aangesloten, gebruikt u de optie **Puls**.

### 56.1.07 Testmelding

Er kan automatisch met geprogrammeerde intervallen een installateurtest worden overgedragen naar de meldkamer om de integriteit van het overdrachtspad voor het alarm aan te geven.

#### 1 = Starttijd

Met deze optie kan de installateur invoeren wanneer de eerste testmelding wordt verzonden. Het tijdstip waarop de volgende testmelding wordt verzonden, wordt bepaald op basis van de waarde die is opgegeven bij de optie **Interval**.

#### 2 = Interval

Met deze optie wordt de tijdsduur bepaald tussen het verzenden van de testmeldingen en de tijd die is opgegeven bij **Starttijd**. Er kan een waarde worden geprogrammeerd tussen **0 tot 99** uur.

#### OPMERKINGEN:

1. Als de **testinterval 0** (standaard) is, wordt **Autotest** uitgeschakeld — ook als er een waarde bij **Starttijd** is opgegeven.
2. Als u **Testmelding** wilt uitschakelen, voert u **00:00** (standaard) in; om middernacht kunnen er geen testsignalen worden verzonden.

#### 3 = Intelligente Test

Deze optie zorgt ervoor dat de verzending van een automatische testmelding wordt stopgezet als er reeds een alarmsignaal is verzonden tijdens de testmeldingsinterval.

#### 4 = Blok Status

**OPMERKING:** deze optie wordt alleen weergegeven als de blokkenmode is ingeschakeld (zie menu **63 = OPTIES**).

Met **Blok Status** wordt de status bepaald waaraan elk blok moet voldoen voordat de **Autotest** wordt verzonden. Deze optie kan worden gebruikt om te voorkomen dat een **Autotest** een melding stuurt wanneer er blokken zijn ingeschakeld in het systeem. Druk bij het instellen van deze optie op de betreffende cijfertoetsen om heen en weer te schakelen tussen de statuswaarden van de blokken en druk op de **ent**-toets om de programmering te accepteren. De beschikbare blokstatuswaarden zijn:

- I** = Ingeschakeld - het blok moet zijn ingeschakeld om de verzending van de autotest mogelijk te maken;
- U** = Uitgeschakeld - het blok moet zijn uitgeschakeld om de verzending van de autotest mogelijk te maken;
- = In- of uitgeschakeld - de verzending van de testmelding is onafhankelijk van de blokstatus.

### 56.1.08 Installateur Test

Er kan een installateurstest worden verzonden naar de meldkamer nadat het **Klantnummer** en **Tel.nummer 1** zijn ingevoerd om ervoor te zorgen dat de meldkamer meldingen ontvangt van de modem/kiezer.

Wanneer u deze optie selecteert, wordt een waarschuwingsbericht op het bediendeel weergegeven: **WAARSCHUWING!!! ENT=VERSTUUR TST**. Druk op de toets **ent** om de installateurstest te verzenden.

Met deze test wordt een poging tot verzenden gedaan voor elke ingeschakelde optie. Als de test niet correct wordt verzonden, tracht de communicatiemodule niet opnieuw gegevens te verzenden. Een mislukte verzending **telt niet mee** voor **F.T.C.**.

**OPMERKING:** bij activering van een installateurstest wordt een testsignaal verzonden via alle Galaxy-communicatiemodules.

### 56.1.09 Aantal Belsignalen

Met deze optie bepaalt u hoe vaak de modem/kiezer overgaat voordat de inkomende oproep wordt beantwoordt. Het programmeerbare bereik is 1 – 20. De standaardinstelling is 10.

### 56.1.10 Lijn Fout

De telefoonlijn waarop de modem/kiezer is aangesloten, wordt door de modem/kiezer voortdurend gecontroleerd. Deze optie bepaalt in welke lijnbewakingsomstandigheden een **LIJN FOUT** wordt gemeld en geregistreerd in het geheugen. De volgende drie lijnbewakingsfuncties zijn beschikbaar:

- 1 = Lage lijnspanning** (standaard **ingeschakeld**): er treedt een lijnfout op zodra de spanning op de telefoonlijn onder drie volt zakt of de lijn wordt doorsneden.
- 2 = Geen kiestoon** (standaard **uitgeschakeld**): er treedt een lijnfout op als de modem/kiezer geen kiestoon waarneemt op de telefoonlijn als er een belpoging wordt gedaan. De lijnfout wordt in dat geval door de modem/kiezer geregistreerd, maar de modem/kiezer blijft proberen te bellen, ook als er geen kiestoon wordt waargenomen.
- 3 = Inkomende belsignalen** (standaard **Uitgeschakeld**): er treedt een lijnfout op als de modem/kiezer probeert een alarmmelding te verzenden terwijl er sprake is van een inkomend belsignaal.

**OPMERKING:** elke willekeurige combinatie van de bovenstaande opties kan op elk gewenst moment worden in- of uitgeschakeld.

Wanneer zich een van deze situaties voordoet, wordt een **LIJN FOUT**-bericht verzonden naar de Galaxy-centrale en opgeslagen in het geheugen, met uitzondering van lijnspanningsfouten. Deze worden verder gecontroleerd voor de duur die is opgegeven bij parameter 51.68. Als de lijnspanning binnen deze periode weer voldoende is hersteld, wordt er geen gebeurtenis opgeslagen. Als wordt getracht het systeem of een deel daarvan binnen deze periode in te schakelen, wordt het bericht **WAARSCHUWING - LIJN FOUT 1 ent = INSCHAKELEN** weergegeven. Als u op **ent** drukt, gaat het inschakelproces verder. Als u op **esc** drukt, wordt er onmiddellijk een lijnfout geregistreerd in het geheugen. Als het systeem wordt uitgeschakeld, verschijnt het bericht **LIJN FOUT/FTC FOUT** op het display van het bediendeel en klinkt er een lokaal alarmsignaal. De buzzers van het bediendeel en de onboard buzzer (indien aangesloten) worden geactiveerd. Als het systeem wordt ingeschakeld terwijl er een lijnfout optreedt, wordt het bericht **LIJN FOUT/FTC FOUT** weergegeven als het systeem wordt uitgeschakeld. Dit bericht gaat vergezeld van een lokaal alarmsignaal.

Het lokale alarmsignaal wordt alleen geactiveerd voor de eerste lijnfoutmelding per uitgeschakelde periode. De daaropvolgende lijnfoutmeldingen worden voor de duur van de fout weergegeven als een **LIJN FOUT/FTC FOUT**-bericht op het bediendeel en worden geregistreerd in het geheugen.

Als er een alarm afgaat tijdens een lijnfout, wordt de geprogrammeerde sirenevertraging van de afzonderlijke blokken onderdrukt (zie menuoptie **51.02 = PARAMETERS.Sirene Vertraging**).



### 56.1.11 Fail to Communicate

Deze optie bepaalt hoe lang de onboard modem/kiezer probeert verbinding te maken voordat het bericht **FTC FOUT** wordt geregistreerd in het geheugen.

Wanneer een alarmmelding of gebeurtenis moet worden verzonden naar de meldkamer, onderbreekt de modem/kiezer de telefoonlijn en worden de geprogrammeerde telefoonnummers gekozen. Na een geslaagde communicatiepoging gaat de LED drie seconden branden. De modem/kiezer geeft de telefoonlijn weer vrij en herstelt de verbinding van eventueel aangesloten seriële apparatuur. Deze procedure wordt herhaald voor het tweede telefoonnummer als de optie **Ontvanger** is geprogrammeerd als **Dubbel**.

**OPMERKING:** de modem/kiezer onderbreekt een lijn en houdt deze vast tot er voor de vereiste telefoonnummers een geslaagde poging is gedaan of tot alle herhaalpogingen zijn benut.

Als de communicatiepoging mislukt, knippert de LED snel gedurende drie seconden. De communicatiemodule wacht vervolgens korte tijd voordat het nummer opnieuw wordt gekozen (of het tweede telefoonnummer als de optie **Ontvanger** is geprogrammeerd als **Dubbel** of **Alternate**). Als u de standaardinstelling van de optie **Fail To Communicate** laat staan op **120 seconden** wordt er ongeacht het aantal mislukte pogingen een communicatiefout vastgesteld als er geen kiss-off-signaal is ontvangen. Als deze fout optreedt, word de optie **Sirene Vertraging** (parameter 51.2) onderdrukt.

De parameter **F.T.C.** kent 5 tijdswaarden:

1 = 60 seconden; 2 = 120 seconden; 3 = 180 seconden; 4 = 240 seconden; 5 = 300 seconden.

**OPMERKING:** als de optie **Ontvanger** is geprogrammeerd als **Dubbel** moet de melding met succes naar beide telefoonnummers zijn verzonden.

### 56.1.12 RS Toegang

Met deze optie definieert u wanneer en hoe remote service werkt. De opties worden als volgt beschreven.

#### 1 = Toegang Nivo

Met deze optie bepaalt u onder welke omstandigheden een remote gebruiker toegang wordt verleend aan de remote site. Er zijn vier modi beschikbaar:

#### 1 = Uit (Standaard)

Remote service van de Galaxy-centrale wordt uitgeschakeld.

#### 2 = Alles Uit

Alleen toegang wanneer alle blokken zijn uitgeschakeld. Als de blokkenmode niet is ingeschakeld, is op elk moment toegang mogelijk.

#### 3 = Blok In

Geen toegang als een van de blokken is ingeschakeld. Het systeem moet volledig zijn uitgeschakeld, of de blokkenmode nu is ingeschakeld of niet.

#### 4 = Altijd

Toegang altijd mogelijk

## 2 = Toegang Mode

### 1 = Direct toegang

Hiermee is toegang altijd toegestaan. Zodra de toegang is geautoriseerd, kan het uploaden, downloaden en de remote service beginnen.

### 2 = Manager Authorise

Een geautoriseerde gebruiker kan op twee manieren toegang krijgen tot de Galaxy-centrale via de remote service.

- **Klok Toegang:** via de remote service **moet** er toegang tot de Galaxy-centrale worden verkregen binnen 40 minuten nadat deze optie door de manager is ingeschakeld. Zodra er een verbinding tot stand is gebracht, is er geen limiet aan de toegangsduur. Wanneer de verbinding wordt verbroken, kan binnen 15 minuten via de remote service opnieuw toegang worden verkregen tot het systeem.
- **Terugbellen:** de manager geeft de Galaxy-centrale opdracht een verbinding tot stand te brengen met een pc (waarop de software voor de remote service is geïnstalleerd) door een van de nummers te kiezen die zijn geprogrammeerd bij de optie **Terugbellen**.

### 3 = Terugbellen

Bij deze optie kunnen maximaal vijf telefoonnummers worden geprogrammeerd. Via de remote service wordt de Galaxy-centrale verzocht een van de nummers terug te bellen.

#### OPMERKINGEN:

1. Als **Manager Authorise** is ingeschakeld als de mode voor remote toegang, kan de modem/kiezer alleen uitgaande oproepen doen; er kunnen geen inkomende oproepen worden beantwoord. Hierdoor kan een andere telefoon, fax of een ander antwoordapparaat op de lijn worden aangesloten zonder interruptie van de modem/kiezer als er naar de locatie wordt gebeld.
2. Als **Terugbellen** is ingeschakeld, wordt de toegang tot de Galaxy-centrale geweigerd **tenzij** de verbinding tot stand wordt gebracht met de terugbeloptie van de remote service.

## 56.1.13 = Niet in gebruik

Niet in gebruik

## 56.1.14 Alarm Monitoring

Deze optie wordt gebruikt om meldingen te sturen naar een pc waarop Alarm Monitoring-software is geïnstalleerd.

De optie **Alarm Monitoring** verzendt de gegevens van alarmmeldingen nadat alle alarmmeldingen naar de PAC zijn verzonden (of alle communicatiepogingen zijn mislukt). Als er een nieuw alarm afgaat terwijl het systeem bezig is gegevens te verzenden naar de **Alarm Monitoring** wordt de verzending beëindigd en worden de alarmmeldingen in de primaire geselecteerde indeling verzonden naar de PAC.

De menustructuur en programmering van de opties van **Alarm Monitoring** zijn identiek aan die van de SIA-indeling. Raadpleeg optie **2 = SIA** voor meer informatie over de programmering.

### 56.1.15 Backup Module

Bij deze optie kunt u opgeven welke module de primaire communicatiemodule moet worden als er een lijnfout wordt waargenomen op de onboard module. Er zijn zes opties beschikbaar:

1 = Uit; 2 = Ext Mdm/Kzr; 3 = Ext RS232; 4 = IMOD; 5 = Ethernet; 6 = Int RS232.

### 56.1.16 Dwing V.21

Optie niet beschikbaar

### 56.1.17 SMS

De SMS-optie is beschikbaar op Galaxy-centrales met softwareversie V4.00 en hoger en modem/kiezers met softwareversie V5.xx en hoger. Deze optie genereert en verzendt SMS-berichten van gebeurtenissen die worden gegenereerd door de Galaxy-centrale.

#### 1 = Mobiel Nummer

Dit is het mobiele telefoonnummer van degene waarmee contact moet worden opgenomen in geval van alarm. Het nummer bestaat uit maximaal 22 cijfers.

#### 2 = SMS Centrum

Dit is een 22-cijferig telefoonnummer en is het telefoonnummer van het SMS-centrum. De standaardinstelling is per telecomprovider anders.

#### 3 = SMS Format

In dit menu zijn de volgende opties beschikbaar:

##### 1 = TAP (SMS)

Voor mobiele telefoons (Verenigd Koninkrijk)

##### 2 = UCP (SMS)

Voor mobiele telefoons (buiten het Verenigd Koninkrijk)

##### 3 = UCP (Minicall)

Voor alfanumerieke semafoons

##### 4 = UCP (numeriek)

Voor numerieke semafoons

#### 4 = SMS Site ID

Dit is een alfanumerieke tekenreeks van 16 cijfers die gebruikt wordt om de centrale/de site te identificeren die het bericht verzendt. Als de indeling UCP (numeriek) wordt gebruikt, is de site ID alleen numeriek. Alleen de eerste vier tekens worden verzonden.

#### 5 = SMS Paswoord

Dit is een reeks van 16 tekens. Het betreft hier een optioneel veld dat voor sommige semafooncentrales verplicht is. In Nederland wordt deze optie niet gebruikt.

## 2 = Externe RS232-interfacemodule

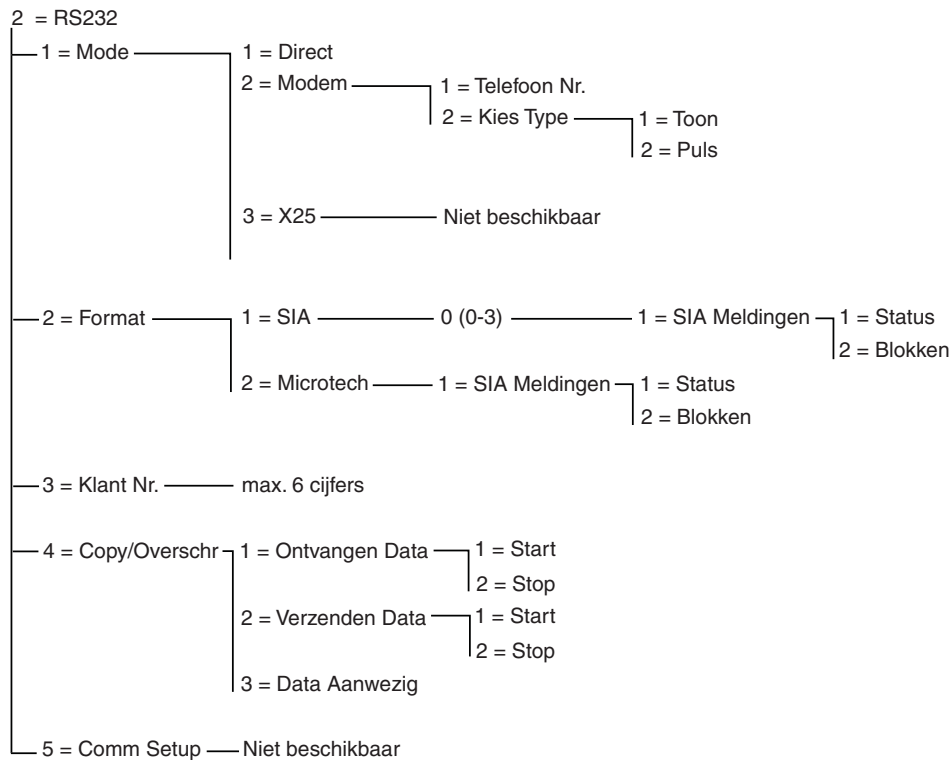

**Afbeelding 6-7. RS232-programmeerstructuur**

De Galaxy RS232-interfacemodule is een multifunctioneel communicatieapparaat. De module kan worden gebruikt voor het volgende:

- doorgeven van alarmmeldingen en gebeurtenissen aan een lokale pc waarop Galaxy Alarm Monitoring-software en monitoringsoftware van derden is geïnstalleerd;
- uitvoeren van remote service van de Galaxy-centrale via een pc waarop remote service software is geïnstalleerd;
- fungeren als interface voor apparatuur van derden waarop gebruik wordt gemaakt van het Galaxy SIA-beheerprotocol;
- fungeren als een printerinterface-eenheid.

Raadpleeg voor meer informatie over het installeren en bedienen van de RS232-interfacemodule **Gedeelte 3 - Randapparaten** en de **RS232 Module, Gebruikershandleiding** (onderdeelnummer IO1-0054).

### 56.2.1 Mode

Met de optie **Mode** kan de aansluitingsmode met de pc worden geselecteerd:

#### 1 = Direct

Deze mode wordt geselecteerd als de Galaxy-centrale en de pc bij elkaar in de buurt staan en met elkaar kunnen worden verbonden via een RS232-kabel.

#### 2 = Modem

Deze mode wordt geselecteerd als de RS232 via een modem en telefoonlijn met een pc op afstand communiceert. Het telefoonnummer van de pc op afstand moet worden ingevoerd bij optie **1 = Telefoonnum.** en het type kiestoon (**Puls** of **Toon**) moet worden toegewezen bij optie **2 = Kiestype**.

### 56.2.2 Format

Met deze optie kan de indeling van het alarmsignaal worden geselecteerd. Er zijn twee formats beschikbaar voor de RS232-module:

#### 1 = SIA

Zie het modem/kiezer format menu (56.1.2) voor programmeringsdetails.

#### 2 = Microtech

Zie het modem/kiezer format menu (56.1.3) voor programmeringsdetails.

**OPMERKING:** de structuur en programmering van de SIA- en Microtech-indelingen voor de RS232-module zijn identiek aan die van de modem/kiezer menu. Het enige verschil is dat de optie **Blok Instellingen** niet beschikbaar is als de blokkenmode is ingeschakeld.

### 56.2.3 Klantnummer

Dit is de site-identificatie. Hier **moet** een uniek klantnummer worden ingevoerd; dit nummer kan maximaal zes cijfers bevatten.

De toets **B** wordt gebruikt om een bestaand nummer te wissen. Met elke druk op de knop wordt het laatste cijfer gewist.

### 56.2.4 = Copy/Overschrijven

Deze RS232-functie is niet compatibel met Galaxy-software versie 5 en 6.

## 3 = IMOD

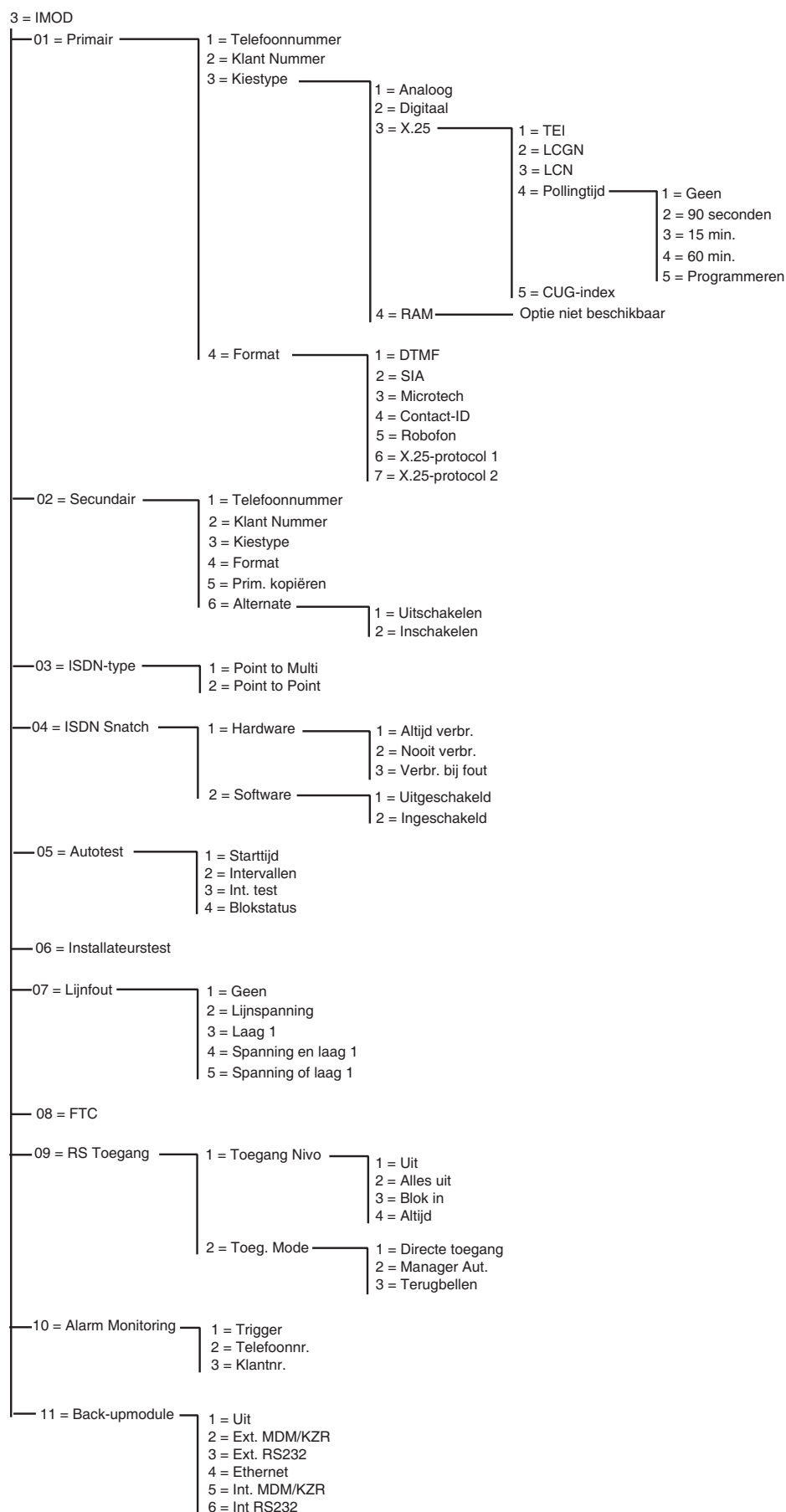

Afbeelding 6-8. IMOD-programmeerstructuur

De Galaxy ISDN-module ondersteunt alarmsignalen en een remote service via ISDN B- en D-kanalen.

### 56.3.01 Primair

#### 1 = Telefoonnummer

Telefoonnummer 1 **moet** worden ingevoerd. Dit is het hoofdtelefoonnummer waaraan alarm wordt gesignaleerd. U kunt tot 22 cijfers invoeren, waaronder control modifiers. De regeltekens worden ingevoerd met de toetsen \* en #:

- \* Pauze (gedurende twee seconden voordat het volgende cijfers wordt gekozen). Dit teken kan meerdere malen achtereen worden ingevoerd; zo geeft \*\*\* een pauze van zes seconden.
- # Kiestoonwaarneming (wachten op een nieuwe kiestoon). Elke kiestoonwaarneming duurt maximaal vijftien seconden. Dit teken kan meerdere malen achtereen worden ingevoerd; zo geeft ## een kiestoonwaarneming van dertig seconden. Als binnen deze tijd geen nieuwe kiestoon wordt waargenomen, wordt het kiezen afgebroken. Dit wordt beschouwd als een mislukte communicatie.

De toets **B** wordt gebruikt om een bestaand telefoonnummer te wissen. Met elke druk op de knop wordt het laatste cijfer gewist.

#### 2 = Klantnummer

Dit is de site-identificatie. Er moet een uniek klantnummer worden ingevoerd; dit nummer kan maximaal zes cijfers lang zijn maar vier cijfers is de norm.

De toets **B** wordt gebruikt om een bestaand nummer te wissen. Met elke druk op de knop wordt het laatste cijfer gewist.

**OPMERKING:** Wanneer in deze menuoptie het klantnummer wordt ingevoerd, wordt het automatisch naar alle triggers gekopieerd in de geselecteerde format (DTMF, SIA, Microtech, Contact ID, X.25 Protocol 1 of X.25 Protocol 2). Alle afzonderlijk geprogrammeerde klantnummers worden overschreven.

#### 3 = Kiestype

**Met deze optie kan het type ISDN-transmissie worden geselecteerd.**

**OPMERKING:** De beschikbare signaalformats zijn alleen compatibel met bepaalde kiestypen. Als er een kiestype wordt geselecteerd dat niet overeenkomt met de momenteel geprogrammeerde format, wordt tijdelijk een waarschuwing weergegeven waarin erop wordt gewezen dat het kiestype ongeschikt is.

#### 1 = AnalooG

Wanneer deze optie wordt geselecteerd, wordt de spraakmode gebruikt om gegevens naar ISDN- of PSTN-netwerken te verzenden. Standaardselectie voor ISDN B-kanaalcommunicatie.

#### 2 = Digitaal

De ISDN-lijn kan alarmgegevens verzenden in een digitale format met een snelheid van 64 Kbit per seconde. (Deze optie is op dit moment nog niet beschikbaar.)

**3 = X.25**

Met het kiestype X.25 wordt het verzenden van gegevens mogelijk gemaakt via een X.25-netwerk naar compatibele X.25-ontvangers. De ISDN-module maakt gebruik van het D-kanaal van de ISDN-lijn voor het instellen van de verbinding. Na het instellen blijft de verbinding actief. Wanneer het kiestype X.25 wordt geselecteerd, komt een aantal configuratieopties beschikbaar.

**1 = TEI (Terminal Endpoint Identifier)**

Aangezien het mogelijk is om verschillende apparaten aan te sluiten op één ISDN-lijn, zoals de X.25 ISDN-module maar ook X.25-betaalsystemen voor een pinpas, gebruikt de lokale telecomprovider de TEI om de apparaten aan te kunnen herkennen. De lokale telecomprovider vaardigt het TEI-nummer uit. De waarde kan van 00 tot 63 lopen.

**2 = LCGN (Logical Channel Group Number)/ 3 = LCN (Logical Channel Number)**

Het X.25-gegevensnetwerk maakt gebruik van de LCGN- en LCN-nummers om de gebruikers aan te herkennen die verbinding hebben. Normaal gesproken zijn de gebruikers verbonden met het X.25-netwerk. Het LCN-nummer kan van 000 tot 225 lopen, zodat een groot aantal gebruikers kan worden toegestaan. Het LCGN-nummer kan dit aantal gebruikers met vijftien vermenigvuldigen. Het LCGN-nummer kan van 00 tot 15 lopen. Wanneer X.25 via ISDN wordt gebruikt, wordt het LCGN-nummer ingesteld op 00 en het LCN-nummer op 001.

**4 = Polling Tijd**

Deze optie wordt gebruikt om de X.25-verbinding end-to-end te controleren. Vanuit de ISDN-module wordt een polling uitgevoerd op de X.25-ontvanger. De ontvanger houdt tevens bij of de polling wordt ontvangen binnen de opgegeven limiet. De tijd tussen de pollingen kan met deze parameter worden geprogrammeerd.

**5 = CUG (Closed User Group)**

Afhankelijk van het land van gebruik en de lokale telecomprovider, wordt de CUG-index gebruikt. De telecomprovider kan een gesloten gebruikersgroep toewijzen aan een bepaalde meldkamer. Het extra abonnement voor het gebruik van X.25 over de ISDN-lijn is vaak beschikbaar in verschillende pakketten, afhankelijk van het gebruik van de X.25-faciliteit. De waarde kan van 0 tot 9 lopen.

**4 = RAM**

Deze optie wordt niet gebruikt.

**4 = Format**

De ISDN-module beschikt over zeven signaalformats:

- 1 = DTMF
- 2 = SIA
- 3 = Microtech
- 4 = Contact ID
- 5 = Robofon
- 6 = X.25 Protocol 1 (op SIA gebaseerde format, compatibel met de OA BX X.25-ontvanger)
- 7 = X.25 Protocol 2 (op SIA gebaseerde format, compatibel met de Alphatronics RC 4000-ontvanger)

**OPMERKING:** De DTMF-, SIA-, Microtech- en Contact ID-formats zijn identiek in structuur en programmatuur aan het menu Modem/Kiezer.

**OPMERKING:** De programmastructuur van het X.25-protocol 1 en -protocol 2 is vergelijkbaar met het SIA-protocol.



### 56.3.02 Secundair

De optie Secundair is beschikbaar ter ondersteuning van het kiezen van een tweede bestemmingsontvanger via een dubbele of alternate doormelding. Als de alternate optie wordt gebruikt, moeten zowel het kiestype als de format identiek zijn aan de waarden die voor het primaire nummer zijn geprogrammeerd.

#### 1 = Telefoonnummer

De programmering is identiek aan **Telefoonnummer 1**.

#### 2 = Klantnummer

Zie Primaire format

#### 3 = Kiestype

Zie kiestype **Primair** (X.25 optie niet beschikbaar).

#### 4 = Format

Zie **Primaire** format. Het is mogelijk verschillende formats toe te wijzen aan zowel primaire als secundaire nummers maar wanneer de alternate optie wordt gebruikt, moet de format identiek zijn.

#### 5 = Kopie Prim. (van 1 naar 2)

Hiermee wordt het primaire programma gekopieerd naar het secundaire programma om het programmeren te vergemakkelijken.

#### 6 = Alternate

Indien deze optie is ingeschakeld wordt afwisselend een signaal uitgezonden naar het primaire en het secundaire nummer tot de transmissie naar een van deze nummers slaagt. Indien deze optie is ingeschakeld, wordt de gebruiker gevraagd de primaire programmering te kopiëren naar de secundaire programmering zodat beide paden identiek zijn geconfigureerd.

### 56.3.03 ISDN Type

Er zijn twee typen ISDN-lijnen beschikbaar in het EURO ISDN-netwerk; Point to Multipoint en Point to Point. Met deze optie kan het te gebruiken type worden geselecteerd.

#### 1 = Point to Multi (standaard)

Deze configuratie wordt gebruikt wanneer meer dan één ISDN-systeem is aangesloten op de ISDN-bus. Er moet een specifiek MSN-nummer (Multiple Subscriber Number) worden ingevoerd, zodat de ISDN-module kan reageren op inkomende oproepen van de remote service. Het MSN-nummer kan worden opgevraagd bij de telecomprovider.

**OPMERKING:** Alle apparaten waarvoor geen MSN-nummer is geprogrammeerd, reageren ook op inkomende oproepen.

## 2 = Point to Point

Er is slechts één apparaat toegestaan op de ISDN-bus. In deze configuratie moet er een TEI-nummer worden geprogrammeerd. De standaardinstelling is 0. Aangezien er slechts één apparaat is toegestaan, reageert de ISDN-module anders wanneer deze is geprogrammeerd voor Point to Point. Het hardwarematige ISDN-onderbrekingsrelais wordt altijd geactiveerd voordat de module een kiesreeks start. Nadat alle alarmsignalen zijn verzonden, wordt het relais gedeactiveerd en wordt de PABX van de klant, indien deze was aangesloten, opnieuw op het ISDN-netwerk aangesloten. Tijdens de kiesreeks is het niet mogelijk de PABX te gebruiken voor uitgaande oproepen. Bij een inkomende oproep voor de module wordt het relais direct geactiveerd, waarbij de PABX voor de ISDN-lijn wordt uitgeschakeld, waarna de ISDN-module de lijn oppakt. Sluit altijd de PABX aan op de ISDN-uitpoorten om een correct functioneren te garanderen van de PABX en de ISDN-module. De telefoonnummers die beschikbaar zijn op een Point-to-Point-lijn wijken vaak alleen maar in de laatste twee cijfers van elkaar af, bijvoorbeeld 123401 ~ 123409. Voor de verwerking van inkomende oproepen via de remote service, moet één telefoonnummer worden geprogrammeerd in de ISDN-module. Dit specifieke telefoonnummer kan niet door de PABX worden gebruikt omdat de ISDN-module de inkomende oproep direct oppakt.

**OPMERKING:** X.25 in combinatie met een Point-to-Point ISDN-lijn is niet mogelijk.

### 56.3.04 ISDN Snatch

Voor een maximale veiligheid moet de ISDN-module onder alle omstandigheden een oproep kunnen doen. De ISDN-module beschikt over zowel hardware- als softwarematige mogelijkheden voor het oppakken van een lijn.

#### 1 = Hardware

De hardwarematige onderbreking wordt uitgevoerd met behulp van een relais. Met dit relais kunnen de andere apparaten worden uitgeschakeld wanneer de ISDN-module moet communiceren. Voor het kunnen uitschakelen van de andere apparaten is het belangrijk dat deze andere apparaten zijn aangesloten op de ISDN uit-verbinding van de module. Bepaalde ISDN-apparaten zijn niet genegen het B-kanaal vrij te geven, ook niet wanneer het netwerk aangeeft dat het B-kanaal moet worden vrijgegeven. Wanneer hiervan sprake is of wanneer er ergens mee is geknoeid waardoor er storing optreedt op de ISDN-buscommunicatie, wordt het relais geactiveerd.

Er is een aantal configuraties beschikbaar voor de hardwarematige onderbrekingsfunctie.

#### 1 = Altijd Verbreken

Er wordt altijd geprobeerd een hardwarematige onderbreking te bewerkstelligen, ongeacht een eventuele geprogrammeerde softwarematige onderbreking.

#### 2 = Nooit Verbreken

Er wordt nooit een poging gedaan een hardwarematige onderbreking te bewerkstelligen.

#### 3 = Verbreken bij Fout

Er wordt altijd geprobeerd een hardwarematige onderbreking te bewerkstelligen als de softwarematige onderbreking is uitgeschakeld.

#### 2 = Software

Met de software in de ISDN-module wordt alle communicatie over de ISDN-bus gevolgd, ook de communicatie van andere apparaten. Met de softwarematige onderbreking wordt de mogelijkheid gecreëerd om een B-kanaal vrij te maken wanneer beide kanalen op dat moment bezet zijn. Wanneer beide B-kanalen bezet zijn, wordt met de ISDN-module altijd de oproep vrijgemaakt die het eerst is begonnen.

Bepaalde ISDN-apparaten maken het B-kanaal niet vrij wanneer er een poging tot een softwarematige onderbreking wordt gedaan. In dit geval kan, afhankelijk van de programmering van optie **56.3.4.1 = Hardware**, een poging tot een hardwarematige onderbreking worden gedaan zodat er zeker een kanaal beschikbaar is voor de ISDN-module. De softwarematige onderbreking kan worden in- of uitgeschakeld.

### 56.3.05 Autotest

Er kan automatisch met geprogrammeerde tussenpozen een installateurstest worden verzonden naar de meldkamer.

#### 1 = Starttijd

De installateur gebruikt deze optie om in te voeren op welke tijd de eerste installateurstest wordt verzonden. Er wordt steeds een volgende installateurstest verzonden na de tijd die is opgegeven bij de optie **Interval**.

#### 2 = Interval

Met deze optie wordt de tijdsduur bepaald tussen het verzenden van de installateurstests na de tijd die is opgegeven bij **Starttijd**; de waarde die kan worden geprogrammeerd loopt van 0 – 99 uur.

#### OPMERKINGEN:

1. Als de **testinterval 0** (standaard) is, wordt **Autotest** uitgeschakeld — ook als er een waarde bij **Starttijd** is opgegeven.
2. Als u **Autotest** wilt uitschakelen, voert u **00:00** (standaard) in; om middernacht kunnen er geen testsignalen worden verzonden.

#### 3 = Intelligente Test

Deze optie zorgt ervoor dat de verzending van een automatische testmelding wordt stopgezet als er reeds een alarmsignaal is verzonden tijdens de testmeldingsinterval.

#### 4 = Blok Status

**OPMERKING:** Deze optie wordt alleen weergegeven als de blokkenmode is ingeschakeld (zie de optie **63 = OPTIES**).

Met **Blok Status** wordt de status bepaald waaraan elk blok moet voldoen voordat de **Autotest** wordt verzonden. Deze optie kan worden gebruikt om te voorkomen dat een **Autotest** een melding stuurt wanneer er blokken zijn ingeschakeld in het systeem. Druk bij het instellen van deze optie op de betreffende cijfertoetsen om heen en weer te schakelen tussen de statuswaarden van de blokken en druk op de **ent**-toets om de programmering te accepteren. De beschikbare blokstatuswaarden zijn:

- I = Ingeschakeld - het blok moet zijn ingeschakeld om de verzending van de autotest mogelijk te maken;
- U = Uitgeschakeld - het blok moet zijn uitgeschakeld om de verzending van de autotest mogelijk te maken;
- = In- of uitgeschakeld - de verzending van de autotest is onafhankelijk van de blokstatus.

### 56.3.06 Installateur Test

Er kan een installateurstest worden verzonden naar de meldkamer zodra het **klantnummer** en **telefoonnummer 1** zijn ingevoerd, zodat het station transmissies ontvangt van de ISDN-module.

Wanneer u deze optie selecteert, wordt een waarschuwingsbericht weergegeven op het bediendeel. Druk op de toets **ent** om de installateurstest te verzenden.

Met deze test wordt één poging tot verzenden gedaan voor elke keer dat de optie geselecteerd wordt. Als de test niet correct wordt verzonden, tracht de communicatiemodule niet opnieuw gegevens te verzenden. Een mislukte verzending **telt niet mee** als een communicatiefout (**F.T.C.**).

### 56.03.07 Lijn Fout

De ISDN-module controleert voortdurend de ISDN-lijn waarop de module is aangesloten. Naast een controle van de gelijkstroomspanning van de ISDN-lijn, kan de ISDN-module ook worden geprogrammeerd om een laag 1-controle uit te voeren. Met de optie voor de laag 1-controle wordt de ISDN-lijn elke veertig seconden geactiveerd en wordt de activeringsrespons van het ISDN-netwerk gecontroleerd. Deze activering blijft

gedurende twintig seconden van kracht. Wanneer X.25 wordt gebruikt, wordt de laag 1-controle niet uitgevoerd omdat de ISDN-lijn dan al voortdurend is geactiveerd.

De ISDN-module kan zodanig worden geconfigureerd dat een lijnfout wordt gemeld wanneer één of verschillende spannings- en laag 1-controles mislukken. De opties zijn:

#### **1 = Geen**

Geen lijnbewaking

#### **2 = Lijnspanning**

Alleen de gelijkstroomspanning wordt gecontroleerd

#### **3 = Laag 1**

Alleen laag 1 wordt gecontroleerd

#### **4 = Lijnspanning en Laag 1**

Zowel de spanning als laag 1 worden gecontroleerd. Als beide controles mislukken, wordt er een lijnfout geactiveerd.

#### **5 = Lijnspanning of Laag 1**

Zowel de spanning als laag 1 worden gecontroleerd. Als een van beide controles mislukt, wordt Lijn Fout geactiveerd.

### **56.3.08 F.T.C.**

Met deze optie wordt het aantal mislukte communicatiepogingen bepaald voordat het bericht **FTC FOUT** in het geheugen wordt genoteerd.

Wanneer een alarmsituatie of gebeurtenis moet worden verzonden naar de meldkamer, onderbreekt de ISDN-module de telefoonlijn en worden de geprogrammeerde telefoonnummers gekozen. Deze procedure wordt herhaald voor het tweede telefoonnummer als de optie **Ontvanger** is geprogrammeerd als **Dubbel**.

**OPMERKING:** De ISDN-module onderbreekt een lijn en houdt deze vast tot er voor de vereiste telefoonnummers een geslaagde poging is gedaan of tot alle herhaalpogingen zijn benut.

Als de communicatiepoging mislukt, wacht de communicatiemodule een korte tijd voordat het nummer opnieuw wordt gekozen (of het tweede telefoonnummer als de optie **Ontvanger** is geprogrammeerd als **Dubbel** of **Alternate**). Wanneer de optie **F.T.C.** op de standaardinstelling **3** wordt gelaten en de eerste drie kiespogingen niet slagen, wordt het bericht **FTC FOUT** opgenomen in het geheugen en worden de alarmsignalen die moesten worden verzonden, uit de buffer gewist.

### 56.3.09 RS Toegang

Met deze optie definieert u wanneer en hoe de remote service werkt. De opties worden als volgt beschreven.

#### 1 = Toegang Nivo

Met deze optie wordt bepaald welk toegangstype beschikbaar is voor degene die de remote service regelt. Er zijn vier modi:

##### 1 = Uit (standaard):

De toegang van de Remote Software tot de Galaxy-centrale wordt uitgeschakeld

##### 2 = Alles Uit:

Alleen toegang wanneer alle blokken zijn uitgeschakeld. Als de blokkenmode niet is ingeschakeld, is op elk moment toegang mogelijk.

##### 3 = Blok In:

Geen toegang als een van de blokken is ingeschakeld. Het systeem moet volledig zijn uitgeschakeld, of de blokkenmode nu is ingeschakeld of niet.

##### 4 = Altijd:

Toegang altijd mogelijk

#### 2 = Mode

##### 1 = Direct

Hiermee wordt toegang verleend die wordt gestart via de remote service.

##### 2 = Manager Authorise

Als deze optie hier is ingeschakeld, zijn er twee methoden die een bevoegde gebruiker kan gebruiken om via de Remote Software toegang tot de Galaxy mogelijk te maken:

##### ***Beperkte toegangstijd:***

Via de remote service **moet** er toegang tot de Galaxy worden verkregen binnen veertig minuten nadat deze optie door de manager is ingeschakeld. Zodra er een verbinding tot stand is gebracht, is er geen limiet aan de toegangsduur. Wanneer de verbinding wordt verbroken, kan binnen vijftien minuten via de remote service toegang worden verkregen tot het systeem.

##### ***Terugbellen:***

De manager geeft de Galaxy opdracht een verbinding tot stand te brengen met een pc (waarop de remote service software is geïnstalleerd) door een van de nummers te kiezen die zijn geprogrammeerd voor de optie **Terugbellen**.

Zie optie **47 = RS Toegang** voor nadere informatie over het starten van de door de manager geautoriseerde verbinding.

### 3 = Terugbellen

In deze optie kunnen maximaal vijf telefoonnummers worden geprogrammeerd. Via de remote service wordt de Galaxy-centrale verzocht een van de nummers terug te bellen.

#### OPMERKINGEN:

1. Als **Manager Auth.** is ingeschakeld bij de **Toegang Mode**, kan de ISDN-module alleen uitgaande oproepen doen. Er kunnen geen inkomende oproepen worden beantwoord.
2. Als **Terugbellen** is ingeschakeld, wordt de toegang tot de Galaxy-centrale geweigerd **tenzij** de verbinding tot stand wordt gebracht met de terugbeloptie van de remote service.

### 56.3.10 Alarm Monitoring

Deze optie is identiek aan de communicatieformat **Microtech (56.1.3)**. Deze optie wordt gebruikt om het mogelijk te maken dat alarmsignalen worden verzonden naar een pc waarop software voor alarmbewaking is geïnstalleerd en naar een alarmcentrale waarop primaire en/of secundaire formats worden gebruikt.

### 56.3.11 Backup Module

Met deze optie wordt het mogelijk gemaakt dat een andere module de primaire communicatiemodule wordt als er een lijnfout wordt waargenomen op de ISDN-module. Er zijn zes opties:

1 = Uit; 2 = Ext MDM/KZR; 3 = Ext RS232; 4 = Ethernet; 5 = Int MDM/KZR; 6 = Int RS232.

## 4 = Ethernet-module

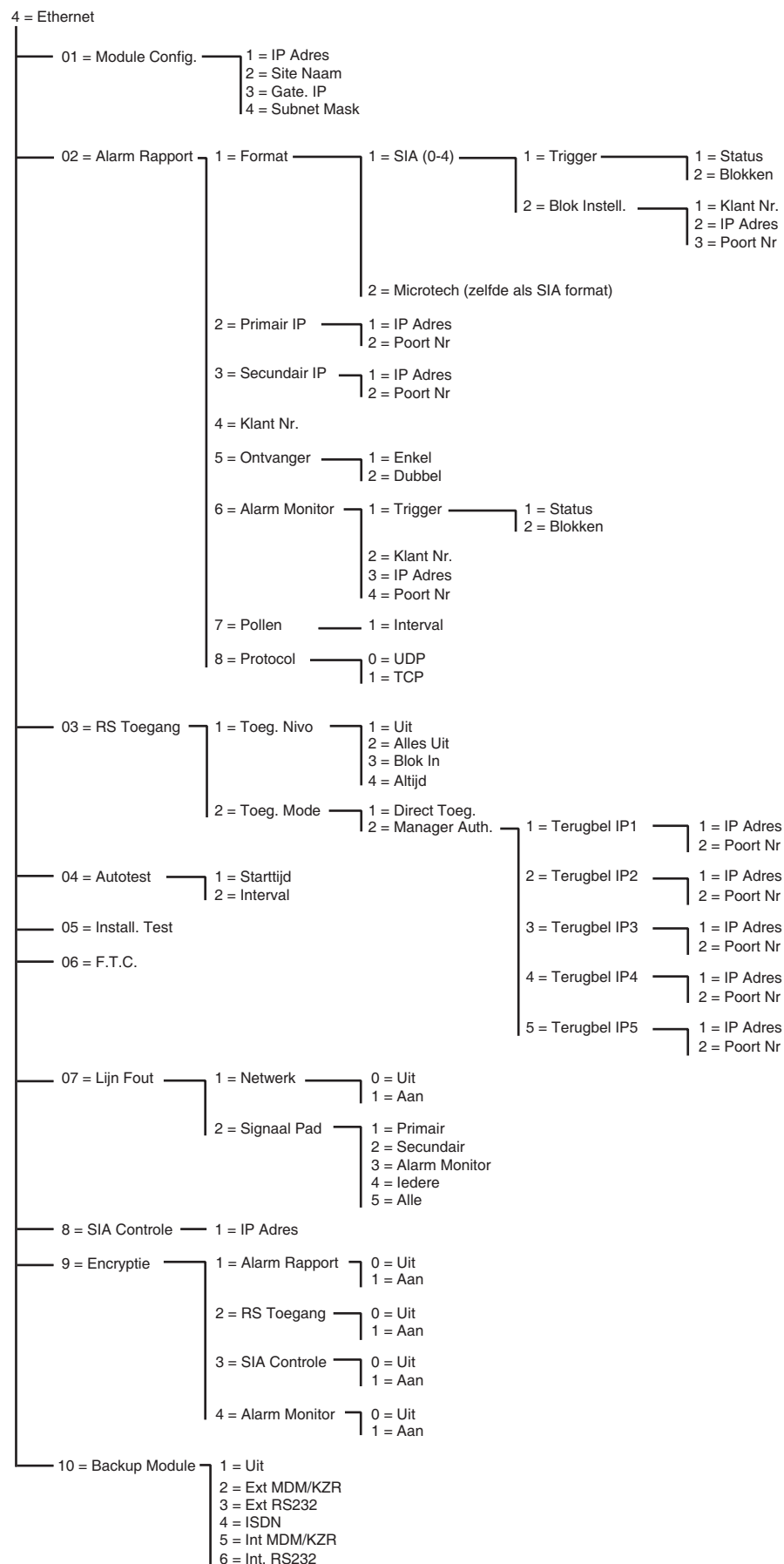

Afbeelding 6-9. Programmeerstructuur Ethernet-module

Met de Ethernet-module kan de Galaxy-centrale communiceren via Ethernet LAN's en WAN's, met gebruik van zowel het UDP- als het TCP Ethernet-protocol. De Ethernet-module ondersteunt zowel alarmsignalering als remote service. De Ethernet-modulecommunicatie is onder meer voorzien van datacodering en padtoezicht tussen de Ethernet-module en de alarmontvangsttoepassingen.

### 56.4.01 Module Configuratie

Elke Ethernet-module is vooraf geprogrammeerd met een uniek MAC-adres, waarmee de module kan worden herkend in het netwerk. De module kan echter pas communiceren met andere toepassingen als er een IP-adres aan de module wordt toegewezen. De informatie die in deze sectie is geprogrammeerd is vereist voor andere toepassingen in het netwerk om de Ethernet-module te kunnen herkennen.

#### 1 = IP Adres

Dit is het IP-adres van de Ethernet-module. Dit moet een uniek, statisch IP-adres zijn. Het adres moet de notatie XXX.XXX.XXX.XXX hebben. De punt wordt automatisch na elke reeks van drie cijfers toegevoegd of kan handmatig worden toegevoegd. Dit doet u door op de \*-toets te drukken.

Een voorbeeld van een geldig IP-adres is 192.0.1.152.

Dit adres krijgt u van uw IT-beheerder

#### 2 = Site Naam

Deze optie wordt op dit moment niet gebruikt

#### 3 = Gateway IP

Wanneer de Ethernet-module wordt gebruikt via een WAN, moet in dit veld het IP-adres worden ingevoerd van de gatewayrouter die is aangesloten op het Ethernet LAN. De notatie van dit adres is identiek aan het IP-adres van de Ethernet-module.

Deze informatie krijgt u van de IT-beheerder

#### 4 = Subnet Mask

Het subnetmasker identificeert de klasse van het gebruikte netwerk. Dit veld maskeert de delen van het gateway-IP-adres die algemeen zijn en niet vereist voor de specifieke identificatie van de Ethernet-module.

Deze informatie krijgt u van de IT-beheerder.

### 56.4.02 = Alarm Rapportage

Met deze optie wordt de selectie mogelijk van de alarmsignaleringsformat die wordt gebruikt om de gebeurtenissen te verzenden. Deze optie regelt tevens de typen gebeurtenissen die worden verzonden en de bestemming/identificatie voor elk afzonderlijke blok.

#### 1 = Format

Dit is het signaleringsformat van de ontvanger, die een van de volgende twee formats kan hebben:

##### 1 = SIA (0-4) Security Industries Association

De SIA-format kan worden geprogrammeerd voor de niveaus 0 tot 4 en biedt een protocol dat gedetailleerde informatie, zoals beschrijvingen, verzendt naar een met SIA compatibele ontvanger of een pc waarop geschikte ontvangstsoftware is geïnstalleerd.

Met de SIA-format kunnen de Galaxy-gebeurtenissen worden verzonden die zijn aangegeven in Bijlage D van deze handleiding.



Raadpleeg Bijlage C van deze handleiding voor een gedetailleerde uiteenzetting van de SIA-gebeurtenissenstructuur voor elk niveau.

Wanneer u de SIA-format selecteert, wordt u gevraagd via het bediendeel het vereiste SIA-niveau in te voeren. Er zijn vijf SIA-niveaus beschikbaar:

- Niveau 0 (standaard) – basisgebeurtenisgegevens met een viercijferig klantnummer
- 1 – als niveau 0 plus 6-cijferig klantnummer
- 2 – als niveau 1 maar met gebeurtenisfactoren
- 3 – als niveau 2 maar met tekstbeschrijvingen
- 4 – als niveau 3 maar schakelt tevens de SIA-controlefunctie in (zie optie 08 SIA-controle)

### **1 = SIA Meldingen**

Wanneer het SIA-niveau is geselecteerd, drukt u op de toets **ent**. Op het bediendeel wordt de eerste triggergebeurtenis weergegeven en de aan/uitstatus ervan (zie **tabel 25** voor de lijst met beschikbare triggers en **bijlage B** voor de gebeurtenissen die met de verschillende triggers worden geregeld). De trigger regelt de gebeurtenissen, die worden overgedragen. Als een trigger is ingesteld op Aan, worden in het geheugen opgenomen gebeurtenissen die door de trigger worden geregeld overgedragen. Als de trigger is ingesteld op Uit, worden de gebeurtenissen die door de trigger worden geregeld, niet overgedragen. Blader door de triggergebeurtenissen met de toetsen A en B.

#### **1 = Status**

Als u de aan/uit-status van de trigger wilt aanpassen, selecteert u de betreffende trigger met de **A**- en **B**-toetsen en drukt u op **ent**. Als u de status wilt instellen op **Aan**, drukt u op **1**. Als u de status wilt instellen op **Uit**, drukt u op **0**. Ook kunt u de **A/B**-toetsen gebruiken om te schakelen tussen **Aan** en **Uit**. Druk op de **ent**-toets om de nieuwe status te accepteren. Hiermee keert het display automatisch terug naar het vorige menuniveau.

### **Het SIA-format programmeren met blokkenmode ingeschakeld**

Als voor het systeem de blokkenmode is ingeschakeld (zie optie 63.1), verandert het SIA-formatmenu iets, zodat de programmering van de onafhankelijke gebeurtenisstrigger voor elk blok wordt ondersteund.

### **1 = SIA Meldingen**

Wanneer het SIA-niveau wordt geselecteerd, komt de optie SIA Meldingen in het menu beschikbaar. Druk op de ent-toets om de eerste triggergebeurtenis weer te geven; de triggers staan in het bediendeel met de triggerstatus en de toegewezen blokken.

Als u de triggergebeurtenis wilt aanpassen, selecteert u de vereiste gebeurtenis met de toetsen **A** of **B** en drukt u op de toets **ent**. De optie 1=Status wordt nu weergegeven. Als de status moet worden aangepast, drukt u op de **ent**-toets.

#### **1 = Status**

Als u de status wilt instellen op **Aan**, drukt u op **1**. Als u de status wilt instellen op **Uit**, drukt u op **0**. Ook kunt u de **A/B**-toetsen gebruiken om te schakelen tussen **Aan** en **Uit**. Druk op de **ent**-toets om de nieuwe status te accepteren. Hiermee keert het display automatisch terug naar het vorige menuniveau.

#### **2 = Blokken**

Als in het systeem de blokkenmode is ingeschakeld (zie optie 63.1), kunnen de blokken worden toegewezen aan elke gebeurtenistrigger. Dit betekent dat de gebeurtenissen moeten voorkomen in toegewezen blokken voordat deze doorgemeld worden. Als u de blokken wilt aanpassen die aan een specifieke trigger zijn toegewezen, drukt u vanuit de menuoptie 2=Blokken op de ent-toets. Het display toont de blokken en geeft aan of een trigger aan het blok is toegewezen (J) of niet (N). Als u een blok aan een bepaalde trigger wilt toewijzen of de toewijzing wilt opheffen, drukt u op de cijfer-toets voor het betreffende bloknummer. De nieuwe status wordt in het display weergegeven. Druk op de ent-toets om de nieuwe status te accepteren en terug te keren naar het vorige menuniveau. Als de Galaxy-centrale meer dan acht blokken ondersteunt, kunt u met de toetsen **A** en **B** door alle beschikbare blokken bladeren.

## 2 = Blok Instellingen.

**OPMERKING:** Deze optie wordt alleen weergegeven als de blokkenmode is ingeschakeld (zie optie 63.1).

Van elke gebeurtenis wordt een signaal verzonden naar de primaire IP-adressen/poortnummers die zijn geprogrammeerd in menuoptie 56.4.2.2 en het klantnummer dat is geprogrammeerd in 56.4.2.4. Elk blok kan echter worden geprogrammeerd om gegevens van de gebeurtenissen te versturen naar een uniek IP-adres en poortnummer, met een uniek klantnummer. Wanneer de optie 2=Blok Instell. wordt geselecteerd, wordt het eerste blok weergegeven. Selecteer het blok dat moet worden aangepast met de **A/B**-toetsen en druk op **ent**. 1=Klantnummer wordt weergegeven

### 1 = Klantnummer

Standaard wordt in dit veld het klantnummer ingevoerd dat is geprogrammeerd in optie 56.4.2.4. Als u een uniek klantnummer wilt toewijzen aan het geselecteerde blok, kunt u met de **B**-toets reeds bestaande nummers wissen en vervolgens het nieuwe nummer invoeren. Het klantnummer mag tussen de vier en zes cijfers lang zijn. Druk op de toets **ent** om de instellingen op te slaan en terug te keren naar het vorige menuniveau.

Als u het IP-adres wilt aanpassen waarnaar een signaal van de gebeurtenissen van een bepaald blok wordt verzonden, drukt u op de toets **A** of **2** en drukt u vervolgens op **ent**.

### 2 = IP Adres

Standaard wordt het IP-adres weergegeven dat is geprogrammeerd in optie 56.4.2.2. Als u een nieuw IP-adres wilt programmeren, gebruikt u de toets **B** om de reeds bestaande programmering te wissen. Typ vervolgens het nieuwe IP-adres waarnaar de gebeurtenissen moeten worden gezonden. Druk op **ent** om het nieuwe adres op te slaan en terug te keren naar het vorige menuniveau.

Als u het poortnummer wilt wijzigen waarnaar gebeurtenissen uit een bepaald blok worden gezonden, drukt u op de toets **A** of **3** en drukt u vervolgens op **ent**.

### 3 = Poort Nummer

Standaard wordt het poortnummer weergegeven dat is geprogrammeerd in optie 56.4.2.2. Als u een nieuw poortnummer wilt programmeren, kunt u met de **B**-toets de reeds bestaande programmering wissen. Typ vervolgens het nieuwe poortnummer. Druk op de toets **ent** om het nieuwe adres op te slaan en terug te keren naar het vorige menu.

## 2 = Microtech

Het Microtech-format is een protocol dat gedetailleerde point id-informatie verzendt naar een pc, waarop de Galaxy Alarm Monitoring-toepassing is geïnstalleerd en wordt uitgevoerd.

Het geleverde informatieniveau is vergelijkbaar met SIA-niveau 3.

De menustructuur en programmering van de opties zijn identiek aan die van het SIA-formaat. Raadpleeg 1=SIA voor programmeringsdetails.

## 2 = Primair IP

Het primaire IP definieert de bestemmingsdetails van de ontvanger voor het primaire alarmtransmissiepad. De bestemming bestaat uit een IP-adres en een poortnummer. Druk op **ent** om het IP-adres te programmeren. Als de blokkenmode is ingeschakeld, wordt de informatie die is geprogrammeerd voor de primaire IP en poortnummers automatisch naar alle blokken gekopieerd.

### 1 = IP Adres

Voer het IP-adres in van de primaire ontvanger. Het adres moet de notatie XXX.XXX.XXX.XXX hebben. De punt wordt automatisch na elke reeks van drie cijfers toegevoegd of kan handmatig worden toegevoegd. Dit doet u door op de \*-toets te drukken. Druk op **ent** om het adres op te slaan en terug te keren naar het vorige menuniveau. Als u het poortnummer wilt programmeren van de ontvanger op de primaire bestemming, drukt u op **2** of **A** en drukt u vervolgens op **ent**.

**OPMERKING:** Dit nummer moet worden geprogrammeerd, ook als de blokkenmode is ingeschakeld en alle blokken een geprogrammeerd IP-adres hebben. Dit is het IP-adres dat wordt gebruikt voor alle systeembrede gebeurtenissen.

### **2 = Poort Nummer**

Druk op de toets **B** om alle eerder geprogrammeerde nummers te wissen. Voer het poortnummer in van de ontvanger op de primaire bestemming. De standaardwaarde is 10002. Druk op **ent** om het geprogrammeerde nummer op te slaan.

### **3 = Secundair IP**

De Ethernet-module ondersteunt het verzenden van signalen naar meer dan één ontvangersbestemming. De secundaire IP definieert de bestemmingsdetails van de ontvanger voor het secundaire alarmtransmissiepad. De bestemming bestaat uit een IP-adres en een poortnummer. Druk op **ent** om het IP-adres te programmeren.

### **1 = IP Adres**

Voer het IP-adres in van de secundaire ontvanger. Het adres moet de notatie XXX.XXX.XXX.XXX hebben. De punt wordt automatisch na elke reeks van drie cijfers toegevoegd of kan handmatig worden toegevoegd. Dit doet u door op de \*-toets te drukken. Druk op **ent** om het adres op te slaan en terug te keren naar het vorige menuniveau. Als u het poortnummer wilt programmeren van de ontvanger op de secundaire bestemming, drukt u op **2** of **A** en drukt u vervolgens op **ent**.

### **2 = Poort Nummer**

Druk op de toets **B** om alle eerder geprogrammeerde nummers te wissen. Voer het poortnummer in van de ontvanger op de secundaire bestemming. De standaardwaarde is 10002. Druk op **ent** om het geprogrammeerde nummer op te slaan.

### **4 = Klantnummer**

Aan het klantnummer kan het Galaxy-systeem worden herkend door de ontvanger wanneer er signalen worden verzonden. Elk verzonden signaal bevat het klantnummer. Het klantnummer mag tussen de vier en zes cijfers lang zijn. Nadat u het klantnummer hebt ingevoerd, drukt u op **ent** om de op te slaan en terug te keren naar het vorige menuniveau.

Als de blokkenmode is ingeschakeld, wordt het klantnummer dat in dit veld is ingevoerd automatisch naar alle blokken gekopieerd.

### **5 = Ontvanger**

Deze optie bepaalt welke paden worden gebruikt voor het alarmsignaal.

#### **1 = Enkel**

Indien deze optie is ingeschakeld, worden de primaire IP-bestemming en/of de IP-programmering voor specifieke blokken gebruikt om alarmsignalen te verzenden. Als 1=Enkel wordt ingeschakeld en er wordt een secundaire IP geprogrammeerd, wordt de secundaire IP-bestemming gebruikt in geval de primaire IP niet werkt. In het geheugen wordt een communicatiefout opgenomen voor het primaire alarmtransmissiepad.

#### **2 = Dubbel**

Indien deze optie is ingeschakeld en als er een secundaire IP is geprogrammeerd, worden gebeurtenissen verzonden naar zowel de primaire als de secundaire IP-bestemmingen.

### **6 = Alarm Monitoring**

Deze optie voorziet in een extra alarmtransmissiepad voor gebeurtenissen die worden verzonden naar de Galaxy Alarm Monitoring-toepassing.

Op het bediendeel wordt de eerste triggergebeurtenis weergegeven en de aan/uit-status ervan (zie **tabel 25** voor de lijst met beschikbare triggers en **bijlage B** voor de gebeurtenissen die met de verschillende triggers worden geregeld). De trigger regelt de gebeurtenissen, die worden overgedragen. Als een trigger is ingesteld op **Aan**, worden in het geheugen opgenomen gebeurtenissen, die door de trigger worden geregeld, verzonden. Als de trigger is ingesteld op **Uit**, worden de gebeurtenissen die door de trigger worden geregeld, niet verzonden. Blader door de triggergebeurtenissen met de toetsen **A** en **B**.

### 1 = Trigger

Druk op de **ent**-toets om de eerste triggergebeurtenis weer te geven; de triggers staan in het bediendeel met de triggerstatus en de toegewezen blokken.

Als u de triggergebeurtenis wilt aanpassen, selecteert u de vereiste gebeurtenis met de toetsen **A** of **B** en drukt u op de toets **ent**. De optie 1=Status wordt nu weergegeven. Als de status moet worden aangepast, drukt u op de **ent**-toets.

#### 1 = Status

Als u de status wilt instellen op **Aan**, drukt u op **1**. Als u de status wilt instellen op **Uit**, drukt u op **0**. Ook kunt u de **A/B**-toetsen gebruiken om heen en weer te schakelen tussen **Aan** en **Uit**. Druk op de **ent**-toets om de nieuwe status te accepteren. Hiermee keert het display automatisch terug naar het vorige menuniveau.

#### 2 = Blokken

Als in het systeem de blokkenmode is ingeschakeld (zie optie 63.1), kunnen de blokken aan elke gebeurtenistrigger worden toegewezen. Dit betekent dat de gebeurtenissen moeten voorkomen in toegewezen blokken voordat deze gesignaleerd worden. Als u de blokken wilt aanpassen die zijn toegewezen aan een specifieke trigger, drukt u op de **ent**-toets vanuit de menuoptie 2=Blokken. De blokken worden in het display weergegeven. Tevens ziet u hier of een trigger aan het blok is toegewezen (J) of niet (N). Als u een blok aan een bepaalde trigger wilt toewijzen of de toewijzing wilt opheffen, drukt u op de cijfertoets voor het betreffende bloknummer. De nieuwe status wordt in het display weergegeven. Druk op de **ent**-toets om de nieuwe status te accepteren en terug te keren naar het vorige menuniveau. Als de Galaxy-centrale meer dan acht blokken ondersteunt, kunt u met de toetsen **A** en **B** door de beschikbare blokken heen bewegen.

### 2 = Klantnummer

Deze optie is vereist om een uniek klantnummer toe te wijzen aan de gebeurtenissen waarvan een signaal wordt verzonden naar Alarm Monitoring. Deze gegevens moeten worden ingevoerd voordat via deze optie een gebeurtenis wordt verzonden naar Alarm Monitoring. Het klantnummer mag maximaal zes cijfers lang zijn. Druk op de **ent**-toets om de programmering op te slaan en terug te keren naar het vorige menuniveau.

### 3 = IP Adres

Als u een nieuw IP-adres wilt programmeren of het IP -adres van Alarm Monitoring wilt aanpassen, gebruikt u de toets **B** om eventuele reeds bestaande programmering te wissen en voert u het nieuwe IP-adres in waar de gebeurtenissen naartoe worden gezonden. Druk op **ent** om het nieuwe adres op te slaan en terug te keren naar het vorige menuniveau.

### 4 = Poort Nummer

Als u een nieuw poortnummer wilt programmeren, kunt u met de **B**-toets eventuele reeds bestaande programmering wissen, waarna u het nieuwe poortnummer invoert. Druk op de **ent**-toets om het nieuwe adres op te slaan en terug te keren naar het vorige menu.

### 7 = Pollen

De Ethernet-module ondersteunt padtoezicht zodat de alarmtransmissiepaden waar nodig beschikbaar zijn voor het verzenden van gebeurtenissen. Als deze optie is geprogrammeerd, wordt hiermee de frequentie bepaald waarmee de alarmtransmissiepaden worden gecontroleerd.

**1 = Interval**

Voer de interval in waarin een padtoezichtsignaal moet worden ontvangen van elk alarmtransmissiepad (zie optie 56.4.7.2 Lijn Fout – Signaal Pad). Als binnen de geprogrammeerde interval geen signaal wordt ontvangen, wordt er een lijnfout geactiveerd in de centrale. De gebeurtenis “Lijn Fout” geeft aan met welk pad het misging (Primair, Secundair of Alarm Monitoring).

De standaardtijd is dertig minuten.

**8 = Protocol**

De Ethernet-module kan een signaal uitzenden via TCP (Transmission Control Protocol) of UDP (Universal Datagram Protocol). Eerdere versies van de Ethernet-module, Alarm Monitoring en Remote Servicing ondersteunen alleen het TCP-protocol.

**OPMERKING:** Bij communicatie met V3.26 Alarm Monitoring of V6.26 Remote Servicing moet de optie TCP worden ingeschakeld.

Als de alarmsignalen moeten worden gecodeerd, moet het UDP-protocol worden ingeschakeld.

Ongeacht de programmering van deze optie gebruiken Remote Servicing en het SIA-controleprotocol altijd het TCP-protocol.

**0 = UDP**

Wanneer deze optie is geselecteerd, wordt voor alle alarmsignalen van de Ethernet-module altijd de UDP-format gebruikt.

**1 = TCP**

Wanneer deze optie is geselecteerd, wordt voor alle alarmsignalen van de Ethernet-module altijd de TCP-format gebruikt.

**56.4.03 = RS Toegang**

De Ethernet-module ondersteunt de remote service van de Galaxy-alarmcentrale. De programmeringsopties in deze sectie bepalen wanneer toegang via de remote service kan worden verleend en of de toegang wordt gestart via de centrale of de pc voor remote service.

**1 = Toegang Nivo**

Deze optie bepaalt wanneer remote toegang kan worden verkregen tot de Galaxy-centrale.

**1 = Uit**

Remote service van de Galaxy-centrale wordt uitgeschakeld.

**2 = Alles Uit**

De remote service is alleen toegestaan wanneer alle blokken of het hele systeem zijn uitgeschakeld.

**3 = Blok In**

De remote service wordt alleen toegestaan wanneer een van de blokken of het hele systeem is ingeschakeld.

**4 = Altijd (standaard)**

Toegang altijd beschikbaar.

## 2 = Toegang Mode

Deze optie regelt de toegangsautorisatie en of de remote sessie wordt gestart vanaf de centrale of de pc.

### 1 = Direct Toegang

Hiermee is op elk moment toegang toegestaan (in combinatie met de toegang nivo). De toegang wordt gestart via de remote service. Zodra de toegang is geautoriseerd en gestart, kan het uploaden, downloaden en de remote service beginnen.

### 2 = Manager Authorise

Deze optie vereist de autorisatie van de locatiemanager voor remote toegang tot de Galaxy-centrale.

Er zijn twee methoden die de manager kan gebruiken om toegang tot de Galaxy mogelijk te maken via de remote service.

Schema Toegang – De Galaxy-centrale moet binnen 40 minuten toegang vragen via Remote Servicing als deze optie is ingeschakeld door de manager (optie 47.1.2.0). Zodra de verbinding tot stand is gebracht, is er geen tijdslimiet voor de toegangsperiode. Wanneer de verbinding wordt verbroken, kan binnen 15 minuten via de remote service opnieuw toegang worden verkregen tot het systeem.

Terugbellen – De manager geeft de Galaxy-centrale opdracht een verbinding tot stand te brengen met de pc voor de remote service (gebruik optie 47.1.2.1) door een van de IP-adressen voor terugbellen te selecteren die in het systeem zijn geprogrammeerd.

#### 1 = Terugbel IP 1-5

Er zijn vijf mogelijke IP-adres-/poortnummerbestemmingen, die kunnen worden geprogrammeerd voor toegang via de remote service. Zo wordt communicatie mogelijk met maximaal vijf verschillende Remote Servicing-locaties.

##### 1 = IP Adres

Voer het IP-adres in van de pc waarop de toepassing voor de remote service wordt uitgevoerd

##### 2 = Poort Nummer

Voer het poortnummer in dat is toegekend voor de remote service op de pc (het standaardnummer is 10001)

## 56.4.04 = Autotest

Er kan automatisch met geprogrammeerde tussenpozen een installateurstest worden verzonden naar het ontvangende station.

### 1 = Starttijd

De installateur gebruikt deze optie om in te voeren op welke tijd de eerste installateurstest wordt verzonden. De volgende installateurstests worden met regelmatige tussenpozen verzonden. De frequentie van elke test wordt geregeld met de optie 2=Interval.

### 2 = Interval

Met deze optie bepaalt u de periode van de starttijd tussen de automatische transmissies van de autotest. Het programmeerbare bereik is 0-99 uur.

## 56.4.05 = Installateur Test

Een installateurstest kan worden verzonden via elk van de transmissiepaden zodra het juiste IP-adres/poortnummer en de correcte klantnummers in het systeem zijn geprogrammeerd. Dan kan de installateur zich ervan verzekeren dat de gebeurtenissen op de juiste wijze van de Ethernet-module door het ontvangende station worden ontvangen.

Wanneer u deze optie selecteert, wordt een waarschuwingsbericht op het bediendeel weergegeven: **WAARSCHUWING!!! ENT=BERICHT VERZENDEN**. Druk op de ent-toets om de installateurstest te verzenden.

#### **56.4.06 = F.T.C.**

Met deze optie wordt het aantal mislukte communicatiepogingen bepaald voordat het bericht **FTC FOUT** in het geheugen wordt genoteerd.

Wanneer een gebeurtenis naar de meldkamer moet worden verzonden, wordt vanuit de Ethernet-module een poging gedaan om een sessie met de bestemmingsontvanger te starten voor elk geprogrammeerd transmissiepad. Als het geprogrammeerde aantal pogingen is bereikt, wordt er een communicatiefoutbericht in het geheugen opgenomen. Bij de gebeurtenis in het geheugen wordt genoteerd welk pad mislukte.

**OPMERKING:** als de ontvangstopie is geprogrammeerd als Dubbel, is de transmissie pas geslaagd als er een geslaagde transmissie heeft plaatsgevonden naar zowel de primaire als de secundaire ontvanger.

#### **56.4.07 = Lijn Fout**

Met de lijnfoutoptie wordt geregeld welke Ethernet-verbindingen worden gecontroleerd. De Ethernet-module kan worden geprogrammeerd voor de controle van zowel de netwerkbeschikbaarheid als de geprogrammeerde transmissiepaden tussen de Ethernet-module en ontvangsttoepassingen.

Voordat de gebeurtenis kan worden geactiveerd, moeten de lijnfoutgebeurtenissen (of deze nu betrekking hebben op het netwerk of het transmissiepad) aanwezig zijn voor de tijd die is geprogrammeerd in parameter 51.68. Als er sprake is van een lijnfout en er wordt een poging gedaan om het systeem in te stellen binnen de vertragsperiode van parameter 51.68, wordt de lijnfout onmiddellijk aangeduid en in het geheugen opgenomen.

#### **1 = Netwerk**

Met deze optie wordt de verbinding tussen de Ethernet-module en het lokale netwerk bewaakt.

#### **0 = Uit**

Als deze optie is geprogrammeerd op Uit, worden de verbinding tussen de Ethernet-module en het lokale netwerk niet gecontroleerd. Als het lokale netwerk niet beschikbaar is of als de verbinding met de Ethernet-module is verbroken, wordt er geen lijnfout aangeduid.

#### **1 = Aan**

Als deze optie is geprogrammeerd op Aan, worden de verbinding tussen de Ethernet-module en het lokale Ethernet-netwerk gecontroleerd. Als de verbinding van de Ethernet-module met het netwerk is verbroken of als het lokale netwerk niet beschikbaar is, wordt een lijnfoutgebeurtenis op de centrale geactiveerd. De in het geheugen opgenomen lijnfoutgebeurtenis geeft aan dat de lijnfout het resultaat was van een netwerkfout.

#### **2 = Signaal Pad**

Deze optie bepaalt welke signaalpaden worden gecontroleerd door de Ethernet-module. De controle vindt plaats door de transmissie van een padtoezichtsignaal tussen de ontvangsttoepassing en de Ethernet-module. De Ethernet-module moet minstens zo vaak als de bij optie 56.4.2.7 (pollingsignaal voor alarmrapportage) ingeprogrammeerde frequentie een padtoezichtsignaal ontvangen. Als het signaal niet wordt ontvangen, wordt de lijnfout actueel. In de lijnfoutgebeurtenis wordt het pad aangegeven waarmee het misging en het IP-adres van de bestemming van dat pad.

**OPMERKING:** Als de blokkenmode is ingeschakeld, zal bij een fout in het primaire pad geen specifieke IP-informatie worden geleverd.

De volgende opties zijn beschikbaar om bepaalde paden of alle paden te selecteren.

**1 = Primair**

Wanneer deze optie wordt geselecteerd, controleert de Ethernet-module alleen het primaire transmissiepad. Alle andere transmissiepaden worden niet gecontroleerd.

**2 = Secundair**

Wanneer deze optie wordt geselecteerd, controleert de Ethernet-module alleen het secundaire transmissiepad. Alle andere transmissiepaden worden niet gecontroleerd.

**3 = Alarm Monitor**

Wanneer deze optie wordt geselecteerd, controleert de Ethernet-module alleen het transmissiepad voor alarmcontrole. Alle andere transmissiepaden worden niet gecontroleerd.

**4 = Iedere**

Wanneer deze optie wordt geselecteerd, controleert de Ethernet-module alle transmissiepaden. Als er een toezichtfout wordt aangetroffen op een van de paden, wordt er een lijnfout geactiveerd.

**5 = Alle**

Wanneer deze optie wordt geselecteerd, controleert de Ethernet-module alle transmissiepaden. Als op alle paden een toezichtfout wordt aangetroffen, wordt er een lijnfout geactiveerd.

**56.4.08 = SIA Controle**

Wanneer de opdracht voor de SIA-controle wordt gebruikt voor integratiedoeleinden, moet het IP-adres van de computer die de SIA-controleopdrachten verzendt in dit veld worden ingevoerd zodat alleen opdrachten van een computer met het geprogrammeerde IP-adres door de Ethernet-module worden herkend.

**1 = IP Adres**

Het adres moet de notatie XXX.XXX.XXX.XXX hebben. De punt wordt automatisch na elke reeks van drie cijfers toegevoegd of kan handmatig worden toegevoegd. Dit doet u door op de \*-toets te drukken.

**56.4.09 = Encryptie**

De Ethernet-module ondersteunt een 128-bits encryptiealgoritme op hoog niveau voor alle communicatieopties. Met deze optie kan de encryptie voor elk van de communicatieopties worden in- of uitgeschakeld.

**1 = Alarm Rapport**

Met deze optie wordt de encryptie geregeld voor de primaire en secundaire alarmtransmissiepaden. De optie is standaard uitgeschakeld.

**0 = Uit**

Als deze optie is geselecteerd, wordt de encryptie uitgeschakeld voor de primaire en secundaire alarmtransmissiepaden.

**1 = Aan**

Als deze optie is geselecteerd, wordt de encryptie ingeschakeld voor de primaire en secundaire alarmtransmissiepaden. Wanneer deze optie is geselecteerd, kunnen er alleen gegevens worden ontvangen als de ontvanger decryptie ondersteunt.



**2 = RS Toegang**

Met deze optie wordt de codering geregeld voor de Remote Servicing-sessies. De optie is standaard uitgeschakeld.

**0 = Uit**

Als deze optie is geselecteerd, is codering uitgeschakeld voor de Remote Servicing-sessies.

**1 = Aan**

Als deze optie is geselecteerd, is codering ingeschakeld voor de Remote Servicing-sessies. Wanneer deze optie is geselecteerd, kunnen er alleen gegevens worden ontvangen als de ontvanger decryptie ondersteunt.

**3 = SIA Controle****0 = Uit**

Met deze optie wordt de encryptie geregeld voor de communicatie tussen de Ethernet-module en de pc op afstand via het SIA-controleprotocol. De optie is standaard uitgeschakeld.

**1 = Aan**

Als deze optie is ingeschakeld, wordt de encryptie ingeschakeld voor de communicatie tussen de Ethernet-module en de pc op afstand via het SIA-controleprotocol. Wanneer deze optie is geselecteerd, kunnen er alleen gegevens worden ontvangen als de ontvanger decryptie ondersteunt.

**4 = Alarm Monitor**

Met deze optie wordt de encryptie geregeld voor de alarmtransmissiepaden van Alarm Monitoring. De optie is standaard uitgeschakeld.

**0 = Uit**

Als deze optie is geselecteerd, wordt de encryptie uitgeschakeld voor de alarmtransmissiepaden van Alarm Monitoring.

**1 = Aan**

Als deze optie is geselecteerd, wordt de encryptie ingeschakeld voor de alarmtransmissiepaden van Alarm Monitoring. Wanneer deze optie is geselecteerd, kunnen er alleen gegevens worden ontvangen als de ontvanger decryptie ondersteunt.

**56.4.10 Backup Module**

Met deze optie wordt het mogelijk gemaakt dat een andere module de primaire communicatiemodule wordt als er een lijnfout wordt waargenomen op de Ethernet-module. Er zijn zes opties:

1 = Uit; 2 = Ext MDM/KZR; 3 = Ext RS232; 4 = IMOD; 5 = Int MDM/KZR; 6 = Int RS232.

## **5 = Externe Modem/Kiezer**

De externe modem-/kiezermodule heeft dezelfde menustructuur en functies als de interne modem-/kiezermodule. Er zijn echter een paar uitzonderingen:

### **11 F.T.C.**

Wordt bepaald door het aantal pogingen en niet door de tijdsduur.

### **15 Backup Module**

Met deze optie wordt het mogelijk gemaakt dat een andere module de primaire communicatiemodule wordt als er een lijnfout wordt waargenomen op de externe telecommodule. Er zijn zes opties:

1 = Uit; 2 = Ext RS232; 3 = IMOD; 4 = Ethernet; 5 = Int. MDM/KZR; 6 = Int RS232.

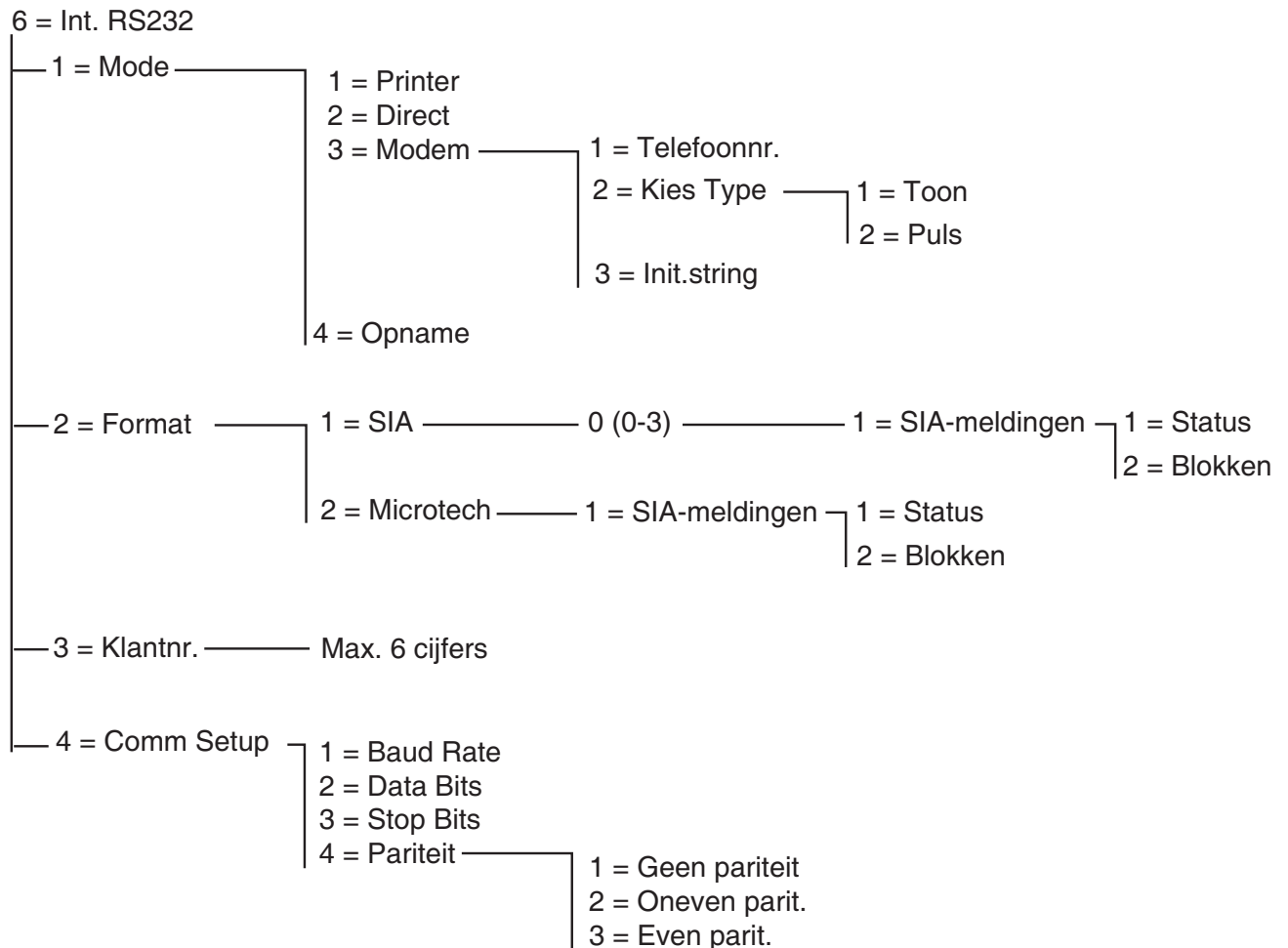
**6 = Interne RS232****Afbeelding 6-10. Programmeringsstructuur interne RS232**

De Galaxy Dimension ondersteunt een ingebouwde seriële RS232-poort. Deze poort:

- kan vanaf de centrale worden geprogrammeerd;
- kan op snelheid worden geconfigureerd van 300 tot 56K bps (of de hoogst bruikbare snelheid);
- kan de gegevenslengte, pariteit en stopbits configureren;
- kan onder toezicht worden gesteld (optioneel via programmering).

De RS232-poort kan zodanig worden geconfigureerd dat de volgende zaken worden ondersteund:

- aansluiting op een pc;
- aansluiting op een serieel modem;
- aansluiting op communicatiemodules van derden;
- aansluiting op seriële printers;
- aansluiting op draadloze seriële zenders.

### 56.6.1 Mode

Met de optie **Mode** kan de aansluitingsmode met de pc worden geselecteerd:

#### 1 = Printer

Deze optie wordt geselecteerd als de Galaxy communiceert met een seriële printer.

#### 2 = Direct

Deze mode wordt geselecteerd als de Galaxy-centrale en de pc bij elkaar in de buurt staan en met elkaar kunnen worden verbonden via een RS232-kabel.

#### 3 = Modem

Deze mode wordt geselecteerd als de RS232 via een modem en telefoonlijn met een pc op afstand communiceert.

#### 1 = Telefoon Nummer

Hier moet het telefoonnummer voor de pc op afstand worden ingevoerd.

#### 2 = Kies Type

Het type telefooncentrale (**Puls** of **Toon**) moet hier worden toegewezen.

#### 3 = Init String

De tekenreeks voor de initialisatie is een alfanumerieke reeks die wordt gebruikt om de modem te initialiseren die op de interne RS232-poort is aangesloten.

#### 4 = Opname Modus

Met deze mode kan de centrale het gedrag van een externe RS232-module emuleren, die vervolgens aan een andere Galaxy-centrale kan worden gekoppeld om programmeringsgegevens te kopiëren. Zie Bijlage E voor een volledige beschrijving van deze functie.

### 56.6.2 Format

Met deze optie kan de format voor het alarmsignaal worden geselecteerd. Er zijn twee formats beschikbaar voor de RS232-module:

#### 1 = SIA

Zie het telecomformatmenu (**56.1.2**) voor programmeringsdetails.

#### 2 = Microtech

Zie het telecomformatmenu (**56.1.3**) voor programmeringsdetails.

**OPMERKING:** De SIA- en Microtech-formats voor de RS232-module zijn in structuur en programmatuur identiek aan het telecommenu.

### 56.6.3 Klantnummer

Dit is de site-identificatie. Er **moet** een uniek klantnummer worden ingevoerd; dit nummer kan maximaal zes cijfers lang zijn.

De toets **B** wordt gebruikt om een bestaand nummer te wissen. Met elke druk op de knop wordt het laatste cijfer gewist.

### 56.6.4 Communicatie Setup

Voor de seriële communicatie tussen de ingebouwde R232-poort en een pc op afstand zijn de volgende vier elementen nodig.

#### 1 = Baud Rate

Dit is het aantal bits dat per seconde (bps) voorkomt. Dit kan als volgt worden ingesteld:

1=300; 2=600; 3=1200; 4=2400; 5=4800; 6=9600 (standaard); 7=19200; 8=38400; 9=57600.

#### 2 = Data Bits

Dit kan als volgt worden ingesteld:

1=5; 2=6; 3=7; 4=8 (standaard)

#### 3 = Stop Bits

Dit kan als volgt worden ingesteld:

1=1 (standaard); 2=2.

#### 4 = Pariteit

Dit kan worden ingesteld met een van de volgende drie opties:

##### 1 = Geen Pariteit (standaard)

##### 2 = Oneven Pariteit

##### 3 = Even Pariteit

## 7 = Audio

In deze sectie wordt de configuratie van de audiotransmissie geregeld om de audioverificatie van een alarm mogelijk te maken. Aan elk systeemblok kan één audiokanaal worden toegewezen, elk met maximaal drie microfoons. Na een alarmtransmissie via PSTN kan de centrale worden geprogrammeerd om audio die is opgenomen vanaf het moment waarop het alarm werd geactiveerd en live audio direct naar de alarmcentrale door te sturen. De volgende menuopties zijn beschikbaar:

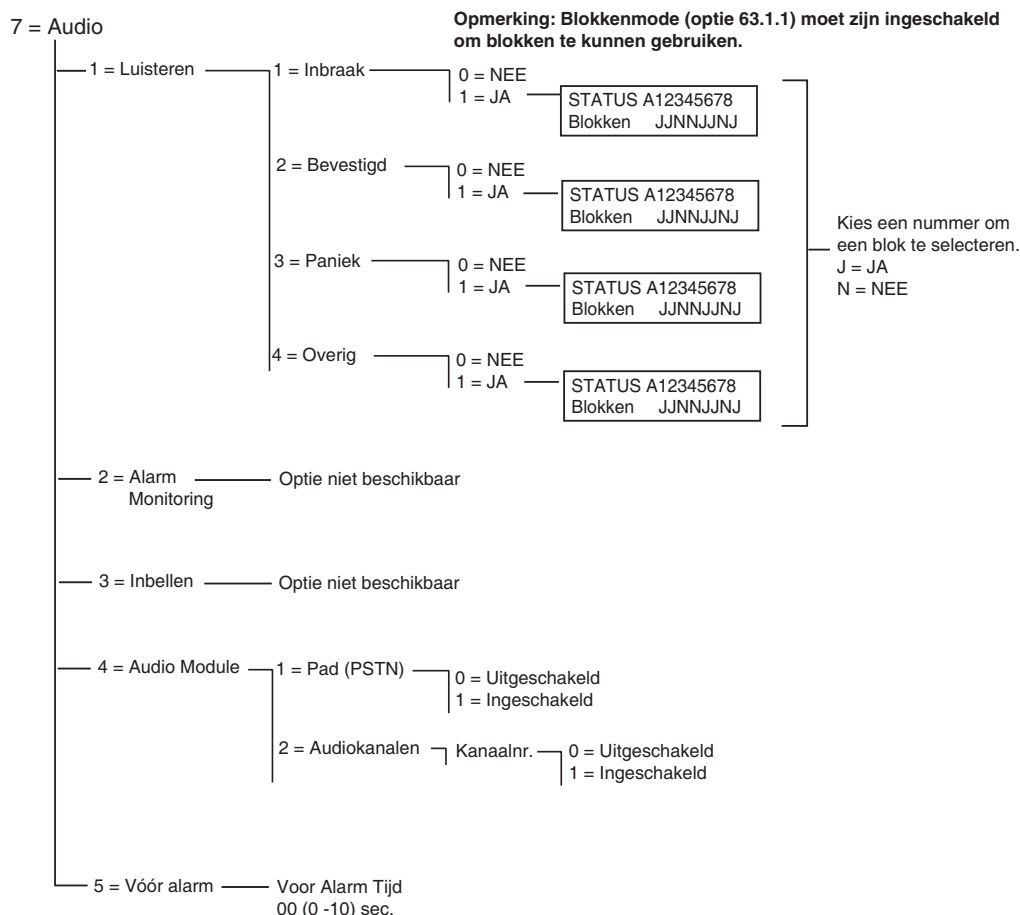

**Afbeelding 6-11. Programmeringsstructuur audio**

### 56.7.1 Luisteren

Met deze optie kan een gebruiker de audioverificatie op locatie verrichten via PSTN, nadat de centrale een alarmsignaal naar de alarmcentrale heeft gestuurd. Het type alarm en de blokken die de meeluisterfunctie activeren, worden hier geprogrammeerd.

**OPMERKING:** Als de installateur de optie **Luisteren** voor audio wil programmeren op **1 = Inbraak**, dan moet de optie **2 = Bevestigd** worden ingesteld op NEE (uitgeschakeld). Als de installateur de optie **Luisteren** voor audio wil programmeren op **2 = Bevestigd**, dan moet de optie **1 = Inbraak** worden ingesteld op NEE (uitgeschakeld).

#### 1 = Inbraak

Wanneer deze optie voor een bepaald blok wordt ingesteld op J (Ja), wordt meeluisteren mogelijk nadat de centrale een inbraakalarm of een inlooptime-out heeft uitgezonden naar de alarmcentrale. De functie is inactief wanneer het systeem wordt uitgeschakeld.

**OPMERKING:** De blokkenmode (63.1.1) moet zijn ingeschakeld om blokken te kunnen gebruiken.

#### 2 = Bevestigd

Indien deze optie voor een bepaald blok is ingesteld op J (Ja) is meeluisteren mogelijk nadat een bevestiging is verzonden.

### 3 = Paniek

Indien deze optie voor een bepaald blok is ingesteld op J (Ja) is meeluisteren mogelijk nadat een hoorbaar of stil paniekalarm is verzonden.

### 4 = Overig

Indien deze optie voor een bepaald blok is ingesteld op J (Ja) is meeluisteren mogelijk nadat een brandalarm is verzonden.

## 56.7.2 Alarm Monitoring

Deze optie is niet beschikbaar

## 56.7.3 Inbellen

Deze optie is niet beschikbaar

## 56.7.4 Audiomodule

Met deze optie wordt de audio-interfacemodule ingeschakeld en worden de audiokanalen geconfigureerd die worden gebruikt om geluid op te nemen in het geval van een alarmsituatie.

### 1 = Pad (PSTN)

Wanneer deze optie is ingesteld op **1 = Ingeschak.**, wordt PSTN geselecteerd als de communicatielijns tussen de centrale en de alarmcentrale.

### 2 = Audiokanalen

Met deze optie worden de audiokanalen geregeld en het koppelen van een blok aan een bepaald kanaal.

Met deze optie wordt per blok het kanaal geselecteerd waardoor de communicatie met de alarmcentrale verloopt. Het kanaal heeft een viercijferige notatie. Bijvoorbeeld: Kanaal 9024.

9 = Lijnnummer (vast)

0 = Audio-interfacenummer (vast)

2 = Mux-modulenummer

4 = Audiokanaal.

Druk op **ent** om de status van het huidige audiokanaal weer te geven, bijvoorbeeld:

```
INGESCHAKELD 9024A1 — Bloknummer
0=UITGESCHAKELD
```

Druk opnieuw op **ent** om het audiokanaal uit te schakelen. De blokaanduiding verdwijnt:

```
Kanaal 9024
[ent]=Selecteer
```

Gebruik de A- en B-toetsen om door de beschikbare kanalen te bladeren.

### 56.7.5 Voor alarm

Met deze optie wordt de opnametijd voor de alarmvertraging ingesteld. Het audiokanaal neemt voortdurende tien doorlopende seconden aan audio op. Zodra een alarm wordt geactiveerd, stopt het systeem de opname en worden tien seconden audio opgeslagen. Het aantal seconden alarmvertraging in de opgenomen audio kan ook worden geconfigureerd met de parameter Voor Alarm Tijd.

#### Voor Alarm Tijd

De afluistertijd voor de alarmvertraging kan worden ingesteld op 00-10 seconden. Wanneer de tijd wordt ingesteld op vijf seconden (standaard) houdt dat in dat er vijf seconden aan geluid vóór en na het alarm wordt opgeslagen.



## Optie 57 – Systeem Print

Met de optie **Systeem Print** kunnen de details van de systeemprogrammering worden afgedrukt. Er zijn twee opties voor printerafdrukken:

### 1 = Printer Module

### 2 = Interne RS232

Vanuit beide opties kunnen de specifieke details van één of alle menuopties in de volgende tabel worden geselecteerd:

	Menuoptie	Menunr.
01	Systeem Data	23
02	Codes	42
03	Parameters	51
04	Zones	52
05	Uitgangen	53
06	Linken	54
07	Communicatie	56
08	IMOD	56.3
09	Blokken	63
10	Bediendelen	58
11	Klokken	65
12	Geheugen	22
13	Alles (items 1-11)	

Tabel 6-25. Systeemaafdrukopties

### Een afdrukoptie selecteren

U kunt de gewenste afdrukoptie selecteren door het optienummer (01 – 12) in te voeren of door de toetsen **A** en **B** te gebruiken en vervolgens op **ent** te drukken. Wanneer de optie **12 = Geheugen** wordt afgedrukt, wordt u gevraagd **Blokken** te selecteren; alleen die gebeurtenissen worden afgedrukt die voor de geselecteerde blokken in het geheugen zijn opgenomen. U kunt het afdrukken op elk moment afbreken door op de **esc**-toets te drukken.

**OPMERKING:** Voordat de afdrukoptie wordt geselecteerd, moet er een online seriële printer worden aangesloten op communicatielijn 1 van de Galaxy. Als de printer offline is of niet is aangesloten, verschijnt het bericht **PRINTER OFF-LINE / [ESC] = STOPPEN**. Druk op de toets **ESC** en corrigeer het probleem.

### Klokken afdrukken

Met de afdrukoptie **10 = Klokken** krijgt u details van alle klokken die zijn toegewezen bij optie **65 = KLOKKEN**; dit zijn onder meer de tijd voor autoset, het vooralarm en de vergrendeltijden.

## Optie 58 – Bediendeel

Aan het bediendeel dat is aangesloten op de Galaxy-centrale, kunnen afzonderlijke kenmerken worden toegewezen, zodat elk bediendeel op een bepaalde manier kan reageren.

Wanneer de optie **Bediendeel** wordt geselecteerd, worden de details weergegeven van het eerste bediendeel dat is aangesloten op het systeem.

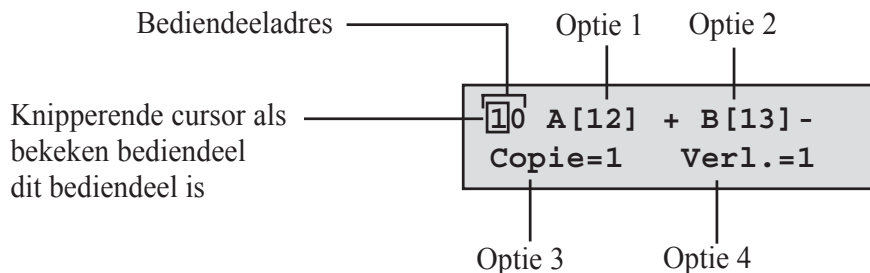

U kunt het vereiste bediendeel selecteren door het bediendeeladres in te voeren of door de toetsen **A** en **B** te gebruiken en vervolgens op **ent** te drukken; op het bediendeel wordt **1=[A]-toets** weergegeven. Druk op de toetsen **A** en **B** om de vereiste optie te selecteren en druk vervolgens op de toets **ent**.

**OPMERKING:** Wanneer het adres wordt weergegeven van het bediendeel dat momenteel wordt gebruikt, knippert er een zwart blokje op het eerste cijfer van het bediendeeladres.

### 1 = [A]-toets

#### Code Status

Met deze optie wordt een menufunctie toegewezen aan de toets **A**. Wanneer de optie wordt geselecteerd, wordt op het bediendeel **1 = Code Status** weergegeven; hiermee wordt de bedieningsmethode bepaald van de **A**-toets:

**0** = UIT [ ] - **A**-toets uitgeschakeld

**1** = MET CODE [+] - Vóór de bediening moet voor de **A**-toets een code worden ingevoerd

**2** = ZNDR CODE [-] — De **A**-toets wordt bediend met één aanraking; er is geen code vereist

Selecteer de vereiste **Code Status** en druk op de toets **ent**.

**OPMERKING:** De aan de toets toegewezen **codestatus** wordt weergegeven wanneer het bediendeeladres wordt geselecteerd, bijvoorbeeld **A[12]-** betekent dat voor de **A**-toets geen gebruikerscode nodig is.

#### Menu Optie

Als u een van de menuopties wilt toewijzen aan de **A**-toets, drukt u op de **A**-toets om naar **2 = Menu Optie** te gaan. Druk vervolgens op de **ent**-toets. Op het bediendeel wordt de momenteel toegewezen menuoptie weergegeven.

```
10 A-toets
12=Inschakelen
```

Als u een nieuwe menufunctie wilt toewijzen, voert u het volledige nummer van de menuoptie in (11 – 71) of drukt u op de toetsen **A** en **B** tot de vereiste menuoptie wordt weergegeven; druk op de **ent**-toets om de selectie te accepteren en terug te gaan naar het vorige menuniveau.

## 2 = [B]-toets

De programmering voor de **B**-toets is identiek aan die voor de **A**-toets.

## 3 = Copie buzzer

Met deze optie wordt bepaald of de zoemer van het bediendeel de functie overneemt van de uitgang van het geprogrammeerde bediendeel (zie optie **53 = Programmeren Uitgangen**). De standaardfunctie van de bediendeeluitgang is **E/E SIGN**, en de standaardinstelling voor **Copie** is **Aan**. Daarom fungeert de zoemer van het bediendeel bij de fabrieksinstelling als een **in/uit-signaal**.

Als u wilt voorkomen dat de uitgang wordt geïmiteerd door de zoemer van het bediendeel, selecteert u **0 = Uit**.

## 4 = Verlichting

Met deze optie wordt bepaald wanneer de verlichting van het bediendeel wordt in- en uitgeschakeld.

- 0** = altijd uit,
- 1** = altijd aan (standaard),
- 2** = aan wanneer het systeem is uitgeschakeld;  
uit wanneer het systeem is ingeschakeld;  
aan wanneer op een toets wordt gedrukt,
- 3** = aan tijdens het in- en uitschakelen;  
aan wanneer op een toets wordt gedrukt;  
uit na bediendeel timeout en als menu wordt verlaten,
- 4** = aan wanneer op een toets wordt gedrukt;  
uit na bediendeel timeout en als menu wordt verlaten.

## 5 = Bediendeel Stil

Met deze optie kan de piepton worden uitgeschakeld die normaal te horen is bij een geldige druk op een toets. Dankzij deze voorzieningen wordt de veiligheid verhoogd en wordt het knoeien met het bediendeel teruggedrongen wanneer deze zich op een openbare locatie bevindt.

Wanneer de optie **Stil** is ingesteld op **1 = Aan**, zijn de toetsen stil bij weergave van de banner van het bediendeel, worden er geen \*'s weergegeven wanneer er op een toets wordt gedrukt en blijft de verlichting van het bediendeel uit. Zodra er een geldige code wordt ingevoerd, keert het bediendeel terug naar de normale werking - de toetsen laten weer een piepje horen en de verlichting wordt ingeschakeld. De optie **Stil** is standaard uitgeschakeld (**0 = Uit**).

## Bediendeel uitschakelen

U kunt een bediendeel uitschakelen door het adres van het bediendeel te programmeren als een linkbestemming (zie menuoptie **54 - Programmeren Linken**). Wanneer de bron van de link wordt geactiveerd, reageert het bediendeel niet op een druk op een toets; de LCD, de zoemer van het bediendeel en alle uitgangapparaten van het bediendeel fungeren echter normaal.

## 6 = Blok Status

Met deze optie kan het bediendeel de ingestelde status van de blokken weergeven. Wanneer **Blok Status** is ingeschakeld, kunt u wanneer de normale banner wordt weergegeven de blokstatus weergegeven door tegelijkertijd de toetsen \* en # in te drukken.

**O** = Open

**G** = Gereed

**I** = Ingeschakeld

**D** = Deel Ingeschakeld

**L** = Lockout

- = Blok niet toegewezen aan bediendeel

STATUS	12345678
Blokken	GGIGLDOD

\_\_\_\_\_ Blokkengroep

**OPMERKING:** de **Blokstatus** geeft de status van blokken aan wanneer het systeem is ingeschakeld (blanco bediendeel) of is uitgeschakeld. **Blokstatus** werkt niet in de installateurmode.

Wanneer u nogmaals de toetsen \* en # indrukt, wordt in het display de status van de afzonderlijke blokken weergegeven. Als u tussen de blokken wilt schakelen, drukt u tegelijkertijd op de toetsen \* en **A** of \* en **B**.

Wanneer u nogmaals op \* en # drukt, keert het bediendeel terug naar de bannerweergave.

## Multibloksystemen

De grotere Galaxy-panelen beschikken over 32 blokken; deze worden weergegeven in het bediendeel in blokken van acht blokken, die zijn onderverdeeld in A, B, C en D. Druk op de toets **A** of **B** om elk van de blokken met blokken weer te geven.

## 7 = Bediendeel Blok

Elk bediendeel kan aan geselecteerde blokken worden toegewezen: het bediendeel reageert dan alleen op gebruikerscodes die een gemeenschappelijk blok hebben en geeft alleen alarminformatie weer voor de toegewezen blokken.

Wanneer een gebruikerscode die aan alle blokken is toegewezen, wordt ingevoerd op een bediendeel dat slechts aan één blok is toegewezen, wordt toegang tot alle blokken van de gebruiker mogelijk. De gebruiker wordt niet beperkt door de blokken die zijn toegewezen aan het bediendeel zolang beide één blok gemeen hebben. Dit betekent dat een bediendeel dat bijvoorbeeld alleen is toegewezen aan blok 1, worden gebruikt om de blokken 1, 2, 3 en 4 in te schakelen met een code waaraan al deze blokken zijn toegekend.

## Bediendeel Blok Restrictie

Als u de toegang wilt beperken tot alleen blokken die de gebruiker en het bediendeel gemeen hebben, drukt u op de toets \* wanneer u blokken aan het bediendeel toewijst. Dit betekent dat wanneer een gebruiker met toegang tot blokken 1, 2 en 3 het systeem inschakelt op een bediendeel dat is toegewezen aan blokken 2, 3 en 4, alleen de gemeenschappelijke blokken (2 en 3) worden ingeschakeld.

## Bediendeelblokken toewijzen

Wanneer de optie **Bed.deel Blok** wordt geselecteerd, worden de blokken weergegeven die momenteel aan het bediendeel zijn toegekend (standaard worden alle blokken toegewezen). Wanneer het bloknummer wordt ingedrukt, wordt er een ander blok toegewezen aan het bediendeel.

## Multibloksystemen

De grotere Galaxy-panelen hebben 32 blokken; deze worden weergegeven op het bediendeel in blokken van acht blokken, die zijn onderverdeeld in A, B, C en D. Gebruik de toets **A** of **B** om tussen de gegroepeerde blokken heen te bewegen ; druk op toets **1 – 8** om de relevante blokken in elk blok aan de gebruiker toe te wijzen.

Wanneer alle gewenste blokken zijn toegewezen aan de gebruiker, drukt u op **ent** om het programmeren te beëindigen en terug te keren naar het vorige menuniveau.

**OPMERKING:** Zie ook 53, voor het regelen van de zoemerbediening op elk bediendeel. Dit werkt onafhankelijk van de parameters van het bediendeelblok.

## Optie 59 – Gebruikersmenu

Het Gebruikersmenu van de Galaxy bestaat uit maximaal tien menuopties die kunnen worden geopend door alle gebruikerscodes van type 2.3 (en hoger) waaraan geen \* aan het codeniveau is toegewezen. Met deze optie kan het Gebruikersmenu opnieuw worden geprogrammeerd op een van de selecties van de menuopties. De optie **Gebruikersmenu** is standaard ingesteld op een fabrieksinstelling zoals in de volgende tabel wordt weergegeven:

	Menuoptie		Gebruikerstype
0	Overbrug Zone	11	2.3
1	Geforc. insch	14	2.3
2	Bel Functie	15	2.3
3	Display Zones	21	2.4
4	Display Geh.	22	2.4
5	Print Opties	24	2.4
6	Looptest	31	2.5
7	Tijd en Datum	41	3.6
8	Wijzig Codes	42	2.1
9	Zomertijd	43	3.6

Tabel 6-26. Gebruikersmenuopties

### Het Gebruikersmenu aanpassen

Wanneer de optie **Gebruikersmenu** wordt geselecteerd, worden de details weergegeven van de eerste optie die is toegewezen aan het Gebruikersmenu; hieronder vallen de locatie van het Gebruikersmenu, de toegewezen menuoptie, het volledige nummer van de menuoptie en het huidige gebruikerstype dat aan de optie is toegewezen.

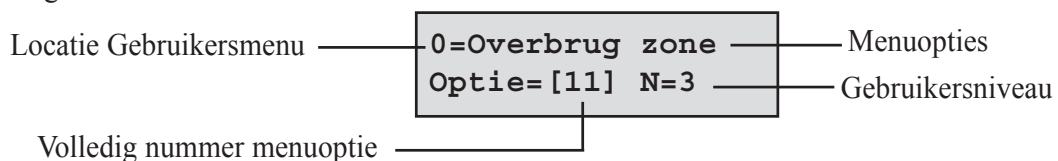

Selecteer het nummer van het Gebruikersmenu dat u wilt aanpassen door het optienummer (0 – 9) in te voeren of door de toetsen **A** en **B** te gebruiken en vervolgens op **ent** te drukken. In het display wordt de locatie van het Gebruikersmenu weergegeven en het volledige nummer van de menuoptie die momenteel is toegewezen.

Als u het Gebruikersmenu wilt aanpassen, voert u het volledige nummer van de menuoptie (11 – 71) in of drukt u op de toetsen **A** en **B** tot de vereiste menuoptie wordt weergegeven; druk op de **ent**-toets om de selectie te accepteren en terug te gaan naar het vorige menutype. Als u een Gebruikersmenuoptie wilt verwijderen, drukt u op de toets \* in plaats van op een menuoptienummer; \*\*=**NIET GEBRUIKT** wordt weergegeven.

Het Gebruikersmenu wordt automatisch gesorteerd in volgorde van de laagste vereiste gebruikerstypetoegang; als er daarom een Gebruikersmenunummer **0** een menuoptie krijgt toegewezen die van een hoger toegangstype is dan de opties **2**, **3** en **4**, wordt het menu gesorteerd en wordt in het display aangegeven dat de optie nu nummer **4** is.

**OPMERKING:** Het toewijzen van Gebruikersmenuopties is niet toegestaan. Het bericht **DUBBELE INGAVE** wordt weergegeven en het systeem geeft aan dat er een nieuwe optie moet worden toegewezen.

## Installateur 2

### Optie 61 – Diagnose Test

Met deze optie kunnen verschillende diagnosetests worden uitgevoerd op het systeem, die waardevolle informatie geven over de operationele status van de Galaxy en de aangesloten modules.

De Galaxy-diagnoseoptie voert een aantal controles uit, waaronder:

de communicatie-integriteit tussen de Galaxy-centrale en de modules op het systeem;

- spanningsmetingen;
- stroommetingen;
- weerstandsmetingen;
- moduleversiecontroles;
- centralegeheugencontroles;
- zekeringscontroles.

Deze optie wordt onderverdeeld in twee secties: **Actueel** en **Opgeslagen**.

**Actueel** geeft een realtime diagnose van het Galaxy-systeem.

Met **Opgeslagen** kan een momentopname van de diagnosestatus van het Galaxy-systeem worden gegenereerd en opgeslagen.

#### 1 Actueel

De opties voor **Diagnose** zijn:

1. **GEHEUGENTEST** - Met deze optie wordt een controle van het centralegeheugen geforceerd.
2. **BEDIENDEEL COMMUNICATIE** - Het communicatieniveau tussen de Galaxy-centrale en de bediendelen.
3. **RIO COMMUNICATIE** - De spanning en de versie op elke RIO en het communicatieniveau tussen de Galaxy-centrale en de RIO.
4. **VOEDING COMMUNICATIE** - De spanning op elke voedingseenheid van de Galaxy Dimension en het communicatieniveau tussen de Galaxy-centrale en de SPSU's. Deze optie is identiek aan de **RIO COMM.**-diagnose, met de uitzondering dat hiermee ook de huidige uitvoer wordt aangegeven van de SPSU, de zekeringstatus en de accustatus.

Een nummer rechts van de spanning geeft aan of er een zekering is doorgeslagen:

2 = Accuzekering (F1)

3 = +12V Zekering Aux. 1 fuse (F4)

4 = Extra +12 V, 2 zekeringen (F3).

5 = Niet gebruikt

6 = Ingebouwde zekering sirene (F2)

De aanduiding \* geeft aan dat de accu bijna leeg is of ontbreekt.

**95% \*2 13,6V 1,9A.**

Wanneer op de toets # wordt gedrukt, worden zeven verschillende weergaven getoond in de volgende volgorde:

1. De systeemstatus in volt en de stroomafname worden weergegeven.
2. De stand-bytijd en de oplaadtijd van de accu worden weergegeven. De stand-bytijd is de geschatte tijd dat de accu de centrale of de Smart PSU van stroom kan voorzien, mocht de netstroom uitvallen. Deze tijd is gebaseerd op de huidige stroomafname en de grootte van de accu (parameter 51.36). Er wordt een uitroepteken weergegeven achter de **stand-bytijd** als de accu de centrale of de Smart PSU niet kan ondersteunen gedurende de tijd die is opgegeven in parameter **51.37 = Backup Tijd**.

```
Backup tijd 8u
Oplaad tijd 4u
```

3. De status van de netstroom en de accu worden weergegeven. Ook wordt de laagste spanning weergegeven gedurende de laatste accutest, indien beschikbaar.
4. Hiermee wordt de oplaadspanning van de accu en informatie over de stroomsterkte weergegeven. Op de centrale en de PSU van de Galaxy Dimension wordt tevens achter **Accu** de huidige oplaadstatus weergegeven. Dit is **Laden** of **Geladen**.
5. Hiermee wordt de accutest weergegeven. Deze test is alleen beschikbaar voor de ingebouwde PSU. Wanneer opnieuw op de **ent**-toets wordt gedrukt, wordt een accutest gestart voor het hele systeem. Deze test is alleen beschikbaar voor RIO 100 en 101.
6. Dit geeft de AUX1-voltages en stroomafname aan.
7. Dit geeft de AUX2-voltages en stroomafname aan.

**OPMERKING:** De huidige waarde voor het randapparaat is de totale stroomafname van AUX1 en AUX2. De weergave van de stroomsterkte op het bediendeel voor AUX1 of AUX2 is de combinatie van beide waarden.

5. **MAX COMMUNICATIE** - Het communicatieniveau tussen de Galaxy-centrale en de MAX/DCM-lezers.
6. **COMMUNICATIE MODULES** - Het communicatieniveau tussen de Galaxy-centrale en **Int MDM/KZR, Int RS232, de Audiomodule** en **MUX-modules**.



Als u de diagnostische gegevens van de MUX-modules wilt bekijken, drukt u op de toets met het sterretje wanneer op het bediendeeldisplay de diagnostische gegevens voor de audio-interface worden weergegeven. Gebruik vervolgens de pijltjestoets om tussen de MUX-modules te schakelen. Als u het menu wilt afsluiten en terug wilt keren naar de diagnostische gegevens van de overige communicatiemodules, drukt u eenmaal op de escape-toets.

7. **ZONES** - De status van elke zone kan worden bekeken.
8. **DCM ZONES** - De status van elke DCM-zone kan worden bekeken.

## 2 Opgeslagen

Met deze optie kan een volledige diagnose worden uitgevoerd op het hele Galaxy-systeem, inclusief de voedingseenheden en randapparaten. Er kunnen vijf opties worden geselecteerd:

### 1 = Bekijken

Met deze optie kunnen alle opgeslagen basisgegevens worden bekeken vanuit de optie **61.2.3 = Opname**.

1. **GEHEUGENTEST** - Zoals **laatste**.
2. **BEDIENDEEL COMMUNICATIE** - De waarde van de momentopname van de laatste test.
3. **RIO COMMUNICATIE** - De waarde van de momentopname van de laatste test.
4. **VOEDING COMMUNICATIE** - De waarde van de momentopname van de laatste test.
5. **MAX COMMUNICATIE** - De waarde van de momentopname van de laatste test.
6. **COMMUNICATIE MODULES** - De waarde van de momentopname van de laatste test.
7. **ZONES** - De waarde van de momentopname van de laatste test. Met de \*-toets kunnen de resultaten worden afgedrukt.
8. **DCM ZONES** - De waarde van de momentopname van de laatste test.

### 2 = Tijdlijn

Met deze optie worden de datum en tijd weergegeven waarop de laatste controle is uitgevoerd voor elk van de gedeelten uit de volgende tabel:

GEBIED	DATA VERZAMELD
1 = Accu Formaat	Formaat van de accu in Ah.
2 = Accu RF	De batterijstatus van alle RF-apparaten. LAAG indien niet OK.
3 = PSU-spanning	Het voltageniveau van alle Smart PSU's in het systeem, inclusief onboard voedingen.
4 = RIO-spanning	Het voltageniveau van alle Smart PSU's in het systeem, inclusief de onboard RIO's.
5 = Zoneweerstand	De huidige weerstand over alle zones in het systeem. Voor RF-zones - signaalsterkte en tijd sinds supervisie.
6 = Communicatie	Type apparaat, adres en niveau van alle randapparatuur in het systeem.
7 = Paneel Geheugen	Een controle van het geheugen van de centrale.
8 = Totaal stroom	Het totale stroomverbruik van alle Smart PSU's in het systeem, inclusief de onboard voeding. Dit is inclusief externe voedingen en accustroom.
9 = Accu Spanning	Voltageniveau van de accu aangesloten op de centrale.

**Tabel 6-27. Historische tijdlijn**

### 3 = Opname

Met deze optie wordt een basiscontrole in gang gezet van de gedeelten 1 - 9 in de bovenstaande tabel. Via het display wordt de gebruiker gevraagd de \*-toets in te drukken om door te gaan met de diagnose.

### 4 = Controle

Met deze optie kunnen alle gedeelten (1 - 9) uit de bovenstaande tabel worden opgenomen of uitgesloten van de basisopname. Standaard worden alle gedeelten opgenomen.

### 5 = Print

Met deze optie kunnen de opgeslagen basisgegevens worden afgedrukt met de printermodule of via de ingebouwde RS232-poort.



## Optie 62 - VOLLEDIGE TEST

Met de optie voor de **volledige test** kunnen twee zones worden geselecteerd en getest onder de omstandigheden van een volledige inschakeling. Wanneer de geselecteerde zone leidt tot een volledig alarm, moet dit worden doorgemeld. Constant actieve zones (**Security, 24 uur, Paniek, Brand**) blijven actief gedurende de gehele **volledige test**; een activering genereert het juiste lokale of volledige alarm, afhankelijk van de zone.

Als u de optie **VOLLEDIGE TEST** selecteert, worden het adres en de functie van de eerste zone van het systeem weergegeven. Gebruik toets **A** of **B** of voer het zoneadres in om naar de gewenste zones te gaan. Druk op de toets **ent**. Nu verschijnt er een optie om een tweede bevestigingszone te kiezen. Als u op de **A**-toets (JA) drukt, selecteert u een tweede vereiste zone door op de **ent**-toets te drukken. Als u op de **B**-toets (NEE) drukt, begint het systeem met de volledige inschakelingsprocedure. Het activeren van de zone leidt tot een volledig alarm. Als u de volledige test wilt beëindigen, moet u het systeem uitschakelen.

## Optie 63 – Opties

Met de functie **Opties** kan de Galaxy worden verdeeld in subsystemen voor blokken.

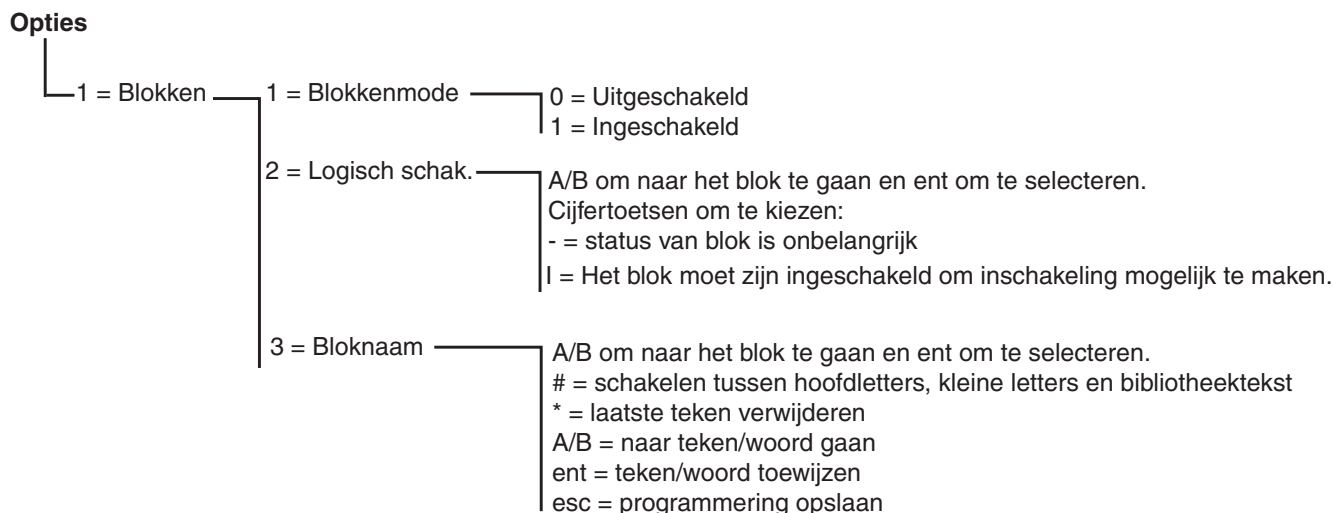

Afbeelding 6-12. Opties

### 63.1=Blokken

Wanneer **Opties** wordt geselecteerd, wordt in het bediendeel **1 = Blokken** weergegeven; druk op de toets **ent** in deze functie te selecteren.

#### 1 = Blokkenmode

Deze optie wordt gebruikt om de functie **Blokken** in te schakelen (standaard is **0 = Uitgeschakeld**). Wanneer deze optie is ingeschakeld, worden de systeemopties die kunnen worden geselecteerd voor de programmering van blokken beschikbaar gemaakt in het hele menu, anders worden deze niet weergegeven.

#### Blokken inschakelen

Wanneer **1 = INGESHAK.** wordt geselecteerd, drukt u op **ent** om het programmeren te accepteren en terug te keren naar het vorige menutype.

**OPMERKING:** U **moet** terugkeren naar de banner van de installateurmode om blokken volledig in te schakelen.

#### Blokken uitschakelen

**De functie UITGESCHAK. werkt als volgt:**

Wanneer het uitschakelen van blokken is geselecteerd in menuoptie 63.1.1, zijn er twee opties beschikbaar:

1. Reset Blokken
2. Uitgeschakeld

Als optie 1 - Reset Blokken is geselecteerd, wordt de installateur gevraagd de selectie te bevestigen. Indien de selectie is bevestigd met de enter-toets, wordt alle programmering voor de blokken voor alle geselecteerde centralefuncties weer ingesteld op A1. Wanneer de installateurmode wordt afgesloten, wordt er een waarschuwingsbericht weergegeven (**LET OP!!! BLKKN UIT, EFFECT OP SYST.**), waarmee de installateur ervan op de hoogte wordt gebracht dat de blokken zijn uitgeschakeld en dit de werking kan beïnvloeden van alle functies die niet zijn geprogrammeerd als blok A1. Dit waarschuwingsbericht wordt weergegeven tot de installateur op de ESC-toets drukt, waarmee de waarschuwing wordt bevestigd.

**OPMERKING:** Wanneer de programmering van blokken opnieuw wordt ingeschakeld, wordt alle eerdere programmering van blokken niet hersteld.

Als optie 2 - Uitgeschakeld is geselecteerd, wordt de installateur gevraagd de selectie te bevestigen. Indien de selectie wordt bevestigd, kan de programmering (zones, uitgangen, linken, gebruikers) voor alle blokken, met uitzondering van A1, worden uitgeschakeld door op de enter-toets te drukken. Wanneer de installateurmode wordt afgesloten, wordt er een waarschuwingsbericht weergegeven (**LET OP!!! BLKKN UIT, EFFECT OP SYST.**), waarmee de installateur ervan op de hoogte wordt gebracht dat de blokken zijn uitgeschakeld en dit de werking kan beïnvloeden van alle onderdelen die niet zijn geprogrammeerd als blok A1. Dit waarschuwingsbericht wordt weergegeven tot de installateur op de ESC-toets drukt, waarmee de waarschuwing wordt bevestigd.

**OPMERKING:** Als deze optie is geselecteerd en de programmering van blokken opnieuw wordt ingeschakeld, wordt alle eerdere programmering van blokken niet hersteld. Als de blokkenmode echter is uitgeschakeld, zal een zone die niet is geprogrammeerd op blok A1 niet normaal op het systeem kunnen functioneren. U wordt ten zeerste aangeraden blokken, waar mogelijk, altijd terug te stellen op A1 wanneer u blokken uitschakelt.

## 2 = Logisch schakelen

Met de optie **LOGISCH SCHAK.** wordt de inschakeling van een blok beperkt door te bepalen welke andere blokken eerst moeten worden ingeschakeld voordat het betreffende blok kan worden ingeschakeld. Bijvoorbeeld, voor blok 1 kan de inschakeling verboden zijn tenzij eerst de blokken 3 en 7 al zijn ingeschakeld. De optie **LOGISCH SCHAK.** wordt voor elk blok afzonderlijk gedefinieerd.

### Logisch schakelen programmeren

Wanneer de optie **LOGISCH SCHAK.** wordt geselecteerd, wordt blok 1 weergegeven. Ga met de toetsen **A** of **B** naar het vereiste blok of selecteer het blok rechtstreeks door op het betreffende bloknummer te drukken; druk op de toets **ent** om het blok te openen. Wanneer het blok wordt geselecteerd, worden de huidige details van de optie **LOGISCH SCHAK.** weergegeven:

- **I** onder een blok betekent dat het moet zijn ingeschakeld om het geselecteerde blok in te kunnen schakelen
- een streep (–) onder het blok betekent dat de instellingsstatus van dit blok niet belangrijk is.

Schakel heen en weer tussen de status **I** en – door op de cijfertoets te drukken. Wanneer de vereiste patronen voor de logische schakeling zijn gedefinieerd, drukt u op de **ent**-toets om het programmeren te beëindigen en terug te keren naar het vorige menutype.

### Multiblokssystemen

De grotere Galaxy-centrales beschikken over 32 blokken. Deze worden weergegeven op het bediendeel in blokken van acht blokken, die zijn onderverdeeld in A, B, C en D:

Groepsblok	Fysieke groepen
A1-8	1-8
B1-8	9-16
C1-8	17-24
D1-8	25-32

Tabel 6-28. Blokken

Met de toets **A** of **B** kunt u heen en weer bewegen tussen de blokken; druk op de toets 1 – 8 om door de optie **LOGISCH SCHAK.** te bladeren voor de betreffende blokken.

### Werking Logisch Schakelen

Als **Logisch schak.** aan een blok is toegewezen, moet de inschakelstatus van de blokken voldoen aan de voorwaarden die in de optie zijn gedefinieerd, zodat het blok kan worden ingeschakeld. Als niet aan de voorwaarden van het **Logisch schak.** zijn voldaan, kan het blok niet worden ingeschakeld. Als meerdere blokken tegelijk moeten worden ingeschakeld, waarbij één blok door het geprogrammeerde **Logisch schak.** niet kan worden ingeschakeld, wordt de rest van de blokken wel ingeschakeld. Dat blok wordt niet ingeschakeld; er wordt geen waarschuwing of indicatie gegeven.

Als door het geprogrammeerde **Logisch schak.** geen enkel blok kan worden ingeschakeld, wordt een waarschuwing weergegeven op het bediendeel.

2 Blokken niet in  
[<], [>] is Kijken

Deze melding verschijnt niet als minstens één blok wordt ingeschakeld.

### 3 = BLOK NAAM

Deze optie wordt gebruikt om een naam van maximaal 12 tekens aan de blokken toe te wijzen. Deze naam wordt samengesteld uit de karakterlijst en/of de bibliotheekopties. Wanneer de optie **BLOK NAAM** wordt geselecteerd, wordt de naam weergegeven die momenteel is toegewezen aan blok 1. Alle bloknamen staan standaard ingesteld op **Blok X** (waarbij **X** het nummer van het blok is). Ga met de toetsen **A** of **B** naar het vereiste blok of selecteer het blok rechtstreeks door op het betreffende bloknummer te drukken; druk op de toets **ent** om het blok te openen. Wanneer het blok wordt geselecteerd, worden van elke gebeurtenis de volgende details weergegeven:

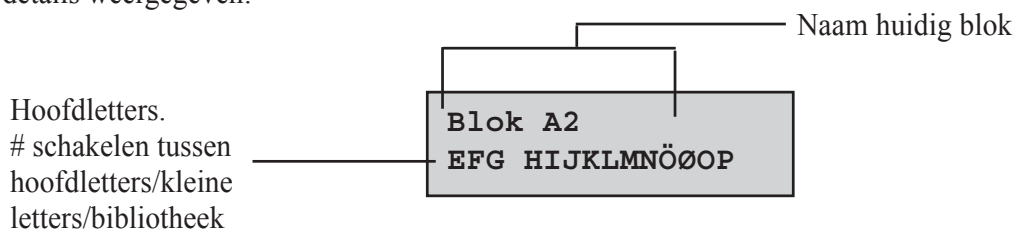

De op dat moment toegewezen naam wordt weergegeven op de bovenste regel. Een onderstrepingsteken geeft aan waar het volgende teken wordt geplaatst en op de onderste regel staat het alfabet. De cursor knippert op de letter **L**.

Druk op de toets **\*** om de reeds aan de naam toegewezen tekens te wissen.

De toets **A** of **B** kan worden gebruikt om het alfabet naar links of rechts te schuiven tot het gewenste teken onder de knipperende cursor staat. Wanneer het gewenste teken op de juiste plaats staat, drukt u op de **ent**-toets om het teken naar de omschrijving op de bovenste regel te kopiëren. Herhaal deze procedure tot de gewenste **bloknaam** compleet is.

### Karakterlijst & bibliotheek

Wanneer de optie **Blok Naam** wordt ingevoerd, worden de alfanumerieke tekens allemaal als hoofdletters weergegeven. Druk op de #-toets om kleine letters te gebruiken.

Wanneer op de #-toets gedrukt wanneer de kleine letters worden weergegeven, schakelt u over naar de bibliotheekwoorden. De woorden kunnen worden bekeken met de toetsen **A** en **B** of door de woorden rechtstreeks te selecteren met behulp van het referentienummer. Zie **Bijlage A - Bibliotheek**. Als het gezochte woord wordt weergegeven, drukt u op de toets **ent** om het naar de naam te kopiëren.

**OPMERKING:** Bibliotheekwoorden zijn maximaal 12 tekens lang en bevatten alleen hoofdletters.

## Bloknaam weergeven

Wanneer u de blokken bekijkt die aan een optie zijn toegewezen, bijvoorbeeld met gebruikerscode of uitgangen, kunt u tegelijkertijd op de #- en \*-toets drukken om de blokken afzonderlijk weer te geven. In het bediendeel worden het bloknummer, de naam en de status weergegeven van de betreffende optie die wordt weergegeven. Druk op de toets # om naar een andere status voor het blok te gaan. Als u naar een ander blok wilt gaan, drukt u op de toetsen **A** of **B** of voert u rechtstreeks het nummer van het blok in.

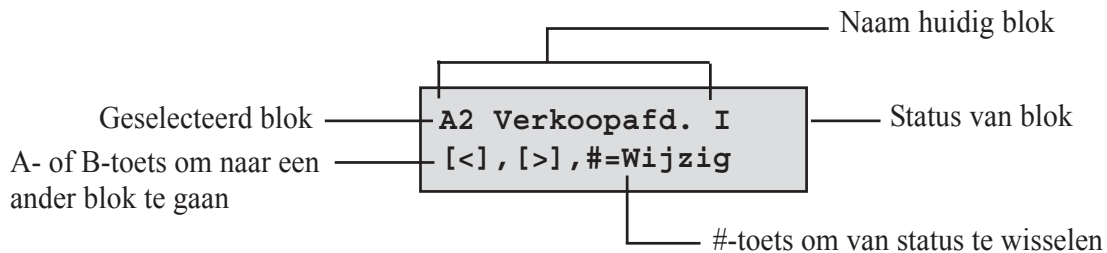

## Opmerkingen bij blokken

1. Alle zones zijn standaard ingesteld op blok 1.
2. Alle bediendelen, gebruikerscodes en uitgangen zijn standaard ingesteld op alle toegewezen systeemblokken.
3. Verwijder ongebruikte blokken uit de gebruikerscodes, anders worden de ongebruikte blokken ingeschakeld en uitgeschakeld, ook al zijn ze niet geprogrammeerd.
4. **LAATSTE**, **SLEUTEL** en **VOLGZONE** kunnen zodanig worden geprogrammeerd dat ze functioneren in relatie met andere blokken gedurende de inschakel- en uitschakelprocedures (zie optie **52 = PROGR. ZONES**).
5. Uitgangen kunnen aan elke selectie blokken worden toegewezen. Uitgangen kunnen worden geactiveerd afhankelijk van de vraag of de toegewezen blokken in- of uitgeschakeld zijn (zie optie **53 = PROGR. UITG.**).
6. Nadat de zones, codes, bediendelen en uitgangen op de diverse blokken zijn geprogrammeerd, blijven deze ook geprogrammeerd als de functie **BLOKKENMODE** wordt uitgeschakeld. Alleen blok 1 blijft actief.
7. De Galaxy-bedienspanelen hebben software waarmee verschillende gebruikers het systeem tegelijkertijd kunnen bedienen.

## Optie 64 – Assemble Zone

Met de optie **ASSEMBLE ZONE** kunnen twee zonefuncties worden aangepast aan de vereisten van de gebruiker; dit zijn de zones **1 Custom-A** en **2 Custom-B**. Zodra er een aangepaste zonefunctie is samengesteld, wordt deze aan de zones toegewezen met optie **52 = PROGR. ZONES**.

### Een custom zone programmeren

Dankzij de flexibiliteit van deze menuoptie komt een uitgebreid scala aan mogelijkheden beschikbaar. Daarom is het belangrijk dat de installateur goed vertrouwd is met het systeem en een duidelijk beeld voor ogen heeft van wat vereist is van de nieuwe zonefunctie.

De procedure voor het samenstellen van een custom zone bestaat uit vier fasen:

1. Uitgangen
2. Status
3. Inschakelen
4. Geheugen

1 = Uitgangen	Type uitgang:	Niet actief Nachtstand Dagstand Altijd/24uur	A/B - type uitgang selecteren # - schakelen tussen Niet actief Nachtstand Dagstand en Altijd/24uur esc - programmering opslaan
2 = Status	1 = Dagstand	Alarm Niet Actief	# - schakelen tussen Niet actief en Alarm esc - programmering opslaan
	2 = In/Uitgang	Alarm Niet Actief	
	3 = Deelbeveiligd	Alarm Niet Actief	
	4 = Nachtstand	Alarm Niet Actief	
3 = Inschakelen	1 = Start insch.	Niet actief Actief	# - schakelen tussen Niet actief en Actief esc - programmering opslaan
	2 = Start ing.tijd	Niet actief Actief	
	3 = Schakelt in	Niet actief Actief	
4 = Geheugen	Niet actief In/uitg.tijd 24uur Alarm		# - schakelen tussen Niet actief, In/uitg.tijd, 24uur en Alarm esc - programmering opslaan

Tabel 6-29. Een custom zone programmeren

## 1 = Uitgangen

Elk beschikbaar type uitgang kan aan de custom zone worden toegewezen. Wanneer dit kenmerk wordt geselecteerd, wordt het uitgangstype **01=SIRENE** plus de status weergegeven; de standaardstatus wordt weergegeven. De status geeft aan onder welke voorwaarden de custom zone de uitgang activeert. Als u de uitgangstypestatus wilt toewijzen, drukt u op de #-toets om heen en weer te schakelen tussen de verschillende statusinstellingen:

1. **Niet Actief** de uitgang wordt niet geactiveerd door de custom zone;
2. **Nachtstand** de uitgang wordt alleen geactiveerd door de custom zone wanneer het systeem is ingeschakeld;
3. **Dagstand** de uitgang wordt alleen geactiveerd door de custom zone wanneer het systeem is uitgeschakeld;
4. **Altijd/24 Uur** de uitgang wordt geactiveerd door de custom zone wanneer het systeem is ingeschakeld of uitgeschakeld.

Selecteer de uitgangstypen die u wilt toewijzen door op de toetsen **A** en **B** te drukken of door het nummer van het gewenste uitgangstype in te voeren en de vereiste status toe te wijzen. Wanneer alle uitgangstypen zijn geselecteerd, drukt u op de **ent**-toets om terug te keren naar het vorige menuniveau.

Zie voor een volledige lijst met uitgangstypen, optie **53 = Programmeren Uitgangen**.

## 2 = Status

Het kenmerk **Status** bepaalt onder welke voorwaarden de custom zone werkt. De vier kenmerken van de optie **Status** zijn:

1. **Dagstand** activeert een alarm wanneer het systeem is uitgeschakeld;
2. **IN/UITGANG** activeert een alarm wanneer het systeem bezig is met in- en uitschakelen;
3. **Deelbeveiligd** activeert een alarm wanneer het systeem deelbeveiligd is;
4. **NACHTSTAND** activeert een alarm wanneer het systeem volledig is ingeschakeld.

De standaardinstelling voor de kenmerken van de optie **Status** is uitgeschakeld. Als u het mogelijk wilt maken dat de zone wilt een alarm activeert, selecteert u het vereiste kenmerk van de optie **Status** met de toetsen **A** of **B** en drukt u op de #-toets; in het display wordt aangegeven dat door de activering van een custom zone met het systeem in de geselecteerde **Status** er een **Alarm**-situatie ontstaat en de toegewezen uitgangen worden ingeschakeld.

**OPMERKING:** De custom zone kan indien vereist in alle vier de **Status**-situaties functioneren.

### 3 = Inschakelen

Met het kenmerk **Inschakelen** wordt bepaald welke functie (indien van toepassing) de custom zone heeft bij het in- en uitschakelen van het systeem.

1. **START INSCH.** indien ingeschakeld, start de custom zone de inschakelprocedure;
2. **START INGTYD** indien ingeschakeld, start de custom zone de uitschakelprocedure;
3. **SCHAKELT IN** indien ingeschakeld, beëindigt de custom zone de inschakelprocedure.

De standaardinstelling voor de kenmerken van de optie **Inschakelen** is uitgeschakeld. Als u de opties wilt inschakelen, selecteert u het gewenste kenmerk van de optie **Inschakelen** met de toetsen **A** of **B** en drukt u op de #-toets; in het display wordt aangegeven dat het kenmerk **AKTIEF** is voor de custom zone.

**OPMERKING:** De custom zone kan indien vereist worden toegewezen aan alle drie de kenmerken van de optie **Inschakelen** maar u wordt aangeraden ofwel het kenmerk **1 (START INSCH.)** ofwel **3 (SCHAKELT IN)** geactiveerd te hebben maar niet beide.

### 4 = Geheugen

Met dit kenmerk wordt bepaald welke custom zoneactiveringen in het geheugen worden opgenomen. Wanneer u **Geheugen** selecteert, wordt de huidige selectie weergegeven. Wanneer u de selectie wilt wijzigen, drukt u op de #-toets om heen en weer te schakelen tussen de opties van het menu **Geheugen**;

- NIET AKTIEF** de custom zoneactiveringen worden niet in het geheugen opgenomen;
- IN/UITGANG** de custom zoneactiveringen worden alleen in het geheugen opgenomen tijdens de inschakel- en uitschakelprocedure;
- 24 uur** alle custom zoneactiveringen worden in het geheugen opgenomen (zowel in de inschakel- als de uitschakelstand)
- Alarm** de custom zone wordt alleen in het geheugen opgenomen wanneer een activering leidt tot een alarmsituatie.

**OPMERKING:** Het openen (+) en sluiten (-) van custom zones worden in het geheugen opgeslagen.



### Voorbeeld van het samenstellen van een zone

Stel een zone samen:

- waarmee **Sirene**-uitgangen worden geactiveerd wanneer het systeem is ingeschakeld;
- waarmee **Link-A**-uitgangen worden geactiveerd wanneer het systeem is uitgeschakeld;
- waarmee een alarmsituatie wordt gegenereerd wanneer het systeem volledig of deelbeveiligd is ingeschakeld;
- waarmee geen alarmsituatie wordt gegenereerd tijdens de inschakel- en uitschakelprocedure;
- die fungeert als terminator wanneer het systeem wordt ingeschakeld,
- waarmee alle activeringen in het geheugen worden opgenomen (zowel ingeschakeld als uitgeschakeld).

### Programmeren:

(Uitgaande van standaardfabrieksinstellingen)

1. Selecteer optie **64 = ASSEMBLE ZONE**; druk op de toets **ent**;
2. Selecteer een aangepaste zone (**1 = Custom-A**, **2 = Custom-B**); druk op de toets **ent**;
3. **Uitgangen** wordt weergegeven. Druk op **ent** om deze optie te selecteren;
4. **Sirenes** wordt weergegeven. Druk op de #-toets. **NACHTSTAND** wordt weergegeven,
5. Typ **51**. **Link-A** wordt weergegeven. Druk op de #-toets. **NACHTSTAND** wordt weergegeven,
6. Druk op de #-toets. **DAGSTAND** wordt weergegeven,
7. Druk op **esc**. **Uitgangen** wordt weergegeven;
8. Druk op de toets **A**. **Status** wordt weergegeven. Druk op **ent** om deze optie te selecteren;
9. **DAGSTAND NIET AKTIEF** wordt weergegeven;
10. Druk op de toets **A**. **IN/UITG.TIJD NIET AKTIEF** wordt weergegeven;
11. Druk op de toets **A**. **DEELBEVEIL. NIET AKTIEF** wordt weergegeven;
12. Druk op de #-toets. **DEELBEVEIL.ALARM** wordt weergegeven;
13. Druk op de toets **A**. **NACHTSTAND NIET AKTIEF** wordt weergegeven;
14. Druk op de #-toets. **NACHTSTAND ALARM** wordt weergegeven;
15. Druk op **esc**. **Status** wordt weergegeven;
16. Druk op de toets **A**. **INSCHAKELLEN** wordt weergegeven. Druk op **ent** om deze optie te selecteren;
17. **START INSCH. NIET AKTIEF** wordt weergegeven;
18. Druk op de toets **A**. **SCHAKELT IN NIET AKTIEF** wordt weergegeven;
19. Druk op de #-toets. **SCHAKELT IN AKTIEF** wordt weergegeven;
20. Druk op **esc**. **Inschakelen** wordt weergegeven;
21. Druk op de toets **A**. **GEHEUGEN** wordt weergegeven. Druk op **ent** om deze optie te selecteren;
22. **GEHEUGEN NIET AKTIEF** wordt weergegeven;
23. Druk op de #-toets. **GEHEUGEN IN/UITG.TIJD** wordt weergegeven;
24. Druk op de #-toets. **GEHEUGEN AKTIEF/24UUR** wordt weergegeven;
25. Druk driemaal op de toets **esc** om terug te keren naar de weergave **64 = ASSEMBLE ZONES**.

## Optie 65 – Klokken

Het menu **Klokken** ziet er als volgt uit:

### 65 = Klokken

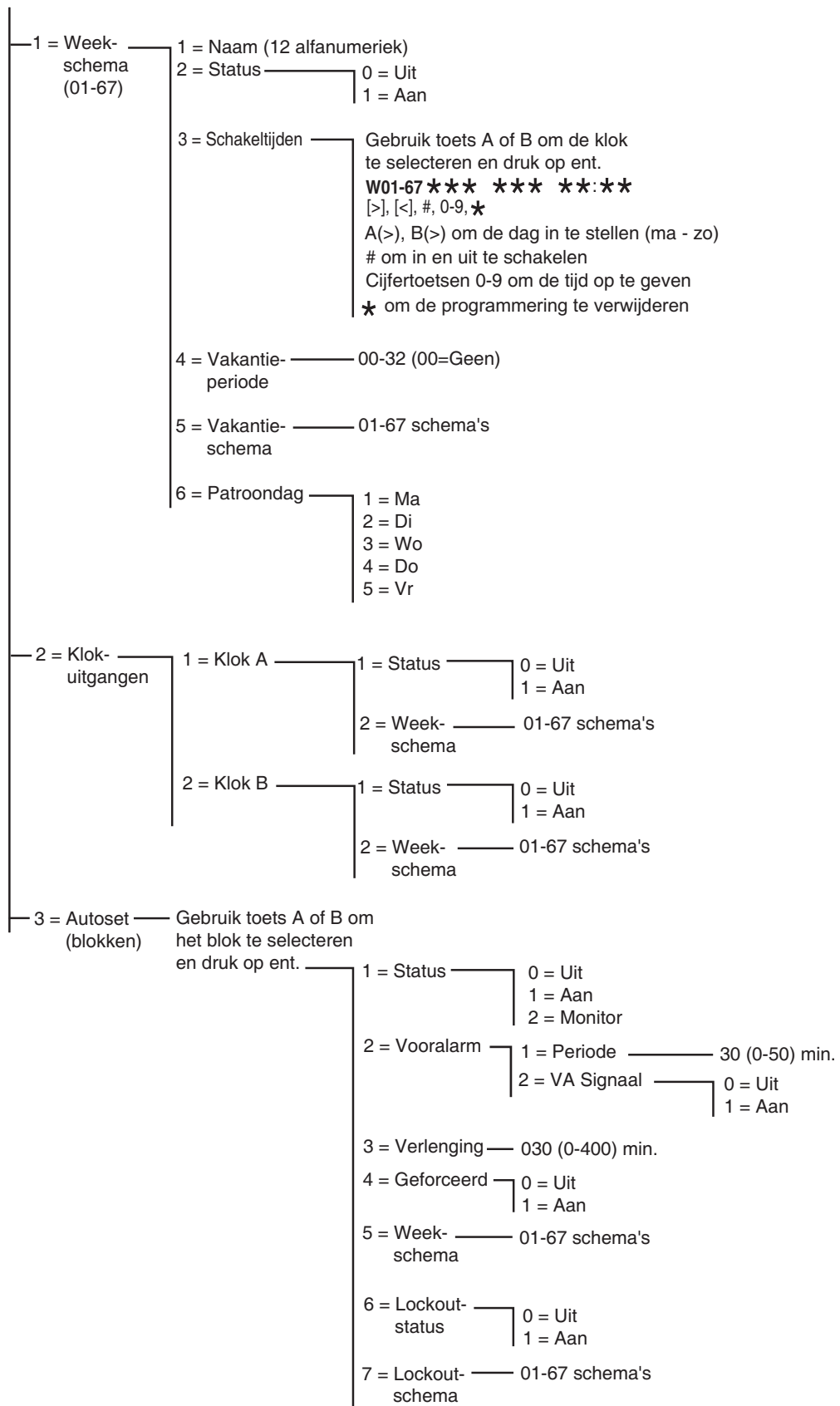

Afbeelding 6-13. Klokken

De Galaxy Dimension-centrale voorziet in de programmering van een wekelijks tijdschema. Elke schakeltijd komt overeen met een AAN- of UIT-tijd. De status van het schema is AAN of UIT, afhankelijk van de laatste tijdschakeling die heeft plaatsgevonden.

U kunt klokken toewijzen aan:

- afzonderlijke gebruikers om ze uit te schakelen
- afzonderlijke deuren om ze te vergrendelen
- afzonderlijke blokken voor automatische inschakeling
- uitgangen voor automatische activering

**OPMERKING:** De AAN-tijd is de veilige periode voor een bepaald schema waarbinnen gebruikers geen toegang kunnen krijgen tot bepaalde aangewezen gebieden en wanneer de functies Autoset en Lockout voor toegekende blokken actief zijn.

Het menu Klokken heeft de volgende structuur:

## 65.1 = Weekschema

Een weekschema bestaat uit een aantal tijdprogramma's voor elke dag van de week. De status van het weekschema is AAN of UIT, afhankelijk van de laatste tijdschakeling die heeft plaatsgevonden. Afhankelijk van het type centrale zijn maximaal 67 weekschema's met 28 tijdprogramma's beschikbaar voor programmering.

De weekschema's worden gebruikt om de verschillende centralefuncties te beheren:

- Automatische inschakeling
- Lockouttijden
- Toegangstijden voor gebruikers
- Klokuitgangen

### 1 = Naam

Hier kan een naam van maximaal twaalf alfanumerieke tekens worden ingevoerd voor een weekschema.

### 2 = Status

De status van elk van de timers wordt hier weergegeven: **0 = UIT** of **1 = AAN**. Als u de status wilt wijzigen, drukt u op de toets **A** of **B** of drukt u op **1** om **AAN** of op **2** om **UIT** te selecteren.

### 3 = Schakeltijden

Met deze optie worden de wekelijkse schakeltijden geprogrammeerd met dagen (ma-zo) en AAN/UIT-tijden.

**OPMERKING:** Het aantal wekelijkse schakeltijden is afhankelijk van het type centrale.

#### Schakeltijden programmeren

1. Open het menu Weekschema. Het eerste weekschema wordt weergegeven.
2. Ga naar **3 = Schakeltijden** en druk op enter. De geprogrammeerde status (indien van toepassing) van de eerste timer wordt weergegeven.
3. Als de schakeltijd niet is geprogrammeerd, verschijnt het volgende venster in het bediendeel:

Eerste schakeltijd

W01\*\*\* \*\* \* : \*\*

4. Ga als volgt te werk om een nieuwe schakeltijd in te voeren voor W01:
- Druk op **ent** om de schakeltijd te selecteren.
  - Druk op de toets **A** of **B** om de dag te selecteren (MA - ZO).
  - Druk op de #-toets om de status te selecteren: **AAN** of **UIT**.
  - Druk op de cijfertoetsen (0-9) om de eerste tijd te selecteren (vier cijfers in een 24-uursnotatie) op de bovenste regel.
  - Druk op **ent** om de programmering te accepteren. Het volgende venster wordt weergegeven:

W01MA AAN 08:30

5. Als u de UIT-tijd op de onderste regel wilt programmeren, herhaalt u stap 4. Het volgende venster wordt weergegeven:

W01MA AAN 08:30  
MA UIT 17:00

6. Druk driemaal op de **esc**-toets om de optie **Klokken** te verlaten.

**OPMERKING:** De optie **KLOK STATUS** kan **Aan** en **Uit** worden gezet door gebruikers met de optie **45 = KLOK AAN/UIT**.

#### 4 = Vakantieperiode

Dit is de vakantieperiode die is geprogrammeerd in **45.2.2. Klok aan/uit.Vakantie Dagen.Wijzig dagen**. Met deze functie kunt u maximaal 32 vakantieperiodes bekijken.

#### 5 = Vakantieschema

Dit is een alternatief schema dat wordt gebruikt als optie **45.2. Klok aan/uit.Vakantie Dagen** wordt geactiveerd. Er wordt automatisch een selectie aan vakantiedagen (65.1.4) gedefinieerd, waarna voor deze dagen een wekschema kan worden gebruikt. U kunt maximaal 67 vakantieschema's selecteren.

#### 6 = Patroondag

De optie **Patroondag** kan alleen worden toegekend door de installateur. Met deze optie wordt bepaald welke geprogrammeerde schakeltijden zijn ingeschakeld wanneer de optie **Weekend Dag** (45.6.1) is geselecteerd door de gebruiker; de schakeltijden van het geselecteerde **patroondag** worden overgenomen door de geselecteerde dagen voor weekendwerk.

Wanneer u deze optie selecteert, wordt de geprogrammeerde optie **Patroondag** weergegeven.

De standaardinstelling is **1 = MA**. Selecteer de gewenste dag(en) met de toets **A** of **B** en druk op **ent** om het programmeren te beëindigen en terug te keren naar het vorige menuniveau:

1 = MA  
2 = DI  
3 = WO  
4 = DO  
5 = VR

## 65.2 = Klokuitgangen

Zodra de tijden zijn geprogrammeerd en de **klokstatus** is ingesteld op **1=Aan**, worden de uitgangen 53.29 en 53.30 voor **KLOK-A** of **KLOK-B** geactiveerd op de **Aan**-tijden en gedeactiveerd op de **Uit**-tijden die in **65.1=Weekschema** zijn geprogrammeerd. Gebruikerscodes die zijn toegewezen aan **schema A** of **B** zijn niet geldig tussen een **Aan**-tijd en de volgende **Uit**-tijd voor de betreffende klok.

## 65.3 = Autoset

Voor elk blok kunnen over een periode van zeven dagen maximaal 67 (afhankelijk van het type centrale) **Autoset**-tijden worden geprogrammeerd. Deze tijden kunnen in elke gewenste volgorde van **Aan**- en **Uit**-tijden worden gecombineerd.

Wanneer het systeem is ingesteld met de functie **Autoset**, worden uitgangen die zijn geprogrammeerd als **Autoset** (zie optie **53 = PROGRAMMEREN UITGANGEN**) geactiveerd; de **ingeschakelde** uitgangen worden tevens geactiveerd.

### Automatisch inschakelen programmeren

Als de blokkenmode is ingeschakeld (zie optie **63 = OPTIES**) wordt u via de bediendelen gevraagd het blok op te geven waaraan de tijd voor de automatische inschakeling is toegekend. Druk op de toets **A** of **B** om door de blokken heen te lopen tot het gewenste nummer wordt weergegeven en druk op de **ent**-toets.

**OPMERKING:** U kunt het blok direct selecteren door het bloknummer in te voeren. Grotere Galaxy-systemen beschikken over 32 blokken. Deze worden weergegeven op het bediendeel in blokken van acht blokken, die zijn onderverdeeld in A, B, C en D.

Groepsblok	Fysieke groepen
A1-8	1-8
B1-8	9-16
C1-8	17-24
D1-8	25-32

Tabel 6-30. Blokken

Selecteer het vereiste blok met **A** of **B** (**A1-D8**). Wanneer het eind van een blok is bereikt, wordt het volgende blok van acht blokken weergegeven. Druk op **1-8** om het betreffende blok toe te wijzen en druk op **ent** om de selectie te bevestigen.

### Automatische inschakeling van klantblokken

Met de Galaxy Dimension is automatische inschakeling van klantblokken mogelijk. Dit houdt in dat verscheidene blokken kunnen worden samengebundeld in één klantblok en in plaats van dat via de centrale een normale CA-gebeurtenis wordt verzonden, nu een CL-gebeurtenis wordt verstuurd.

Zie menuoptie **56.1.1.2.2.2 = Communicatie.Int MDM/KZR.Format.SIA.BLOK INSTELL.KLANTNUMMER**.

De programmering van de functie **Autoset** verloopt in vijf stadia:

### 1. Autoset Status

0 = Uit (standaard)

1 = Aan

2 = Monitor - indien geselecteerd, wordt het in- en uitschakelen van het blok gecontroleerd:

- als het systeem niet handmatig wordt ingeschakeld vóór de **Aan**-tijd, wordt de uitgang **LAAT ING** geactiveerd;
- als het systeem wordt uitgeschakeld vóór de **Uit**-tijd, wordt de uitgang **VROEG UIT** geactiveerd.

### 2. Vooralarm

1 = Periode

0 – 50 minuten (standaard 30 minuten):

2 = VA Signaal (dit kan AAN of UIT worden gezet)

Met deze optie bepaalt u de waarschuwingsperiode die aan gebruikers wordt toegekend voordat het systeem automatisch wordt ingeschakeld. Uitgangen die zijn geprogrammeerd als **VOORALARM** worden geactiveerd tijdens de waarschuwingstijd. Normaal gesproken zendt de uitgang een constante toon uit; als er echter geen verlenging mogelijk is, wordt een pulstoon uitgezonden en wordt het vooralarm geactiveerd op de tijd voor de automatische inschakeling. Aan het einde van de vooralarmperiode, wordt op het systeem de getimedede inschakelprocedure gestart.

**OPMERKING:** Wanneer u op enig moment tijdens het **vooralarm** op de **esc**-toets drukt, wordt het aftellen voor het **vooralarm** teruggesteld op nul en begint het aftellen opnieuw. Als de vooralarmperiode meer dan één blok bevat, kunt u elk blok bekijken door op \* en > te drukken of op \* en <.

### 3. Verlengtijd

0 – 400 minuten (standaard 30 minuten):

Aan elk blok in het systeem kan een **verlenging** worden toegewezen van de tijd voor de automatische inschakeling. Per blok kunnen verschillende waarden worden geprogrammeerd. Wanneer er een gebruikerscode wordt ingevoerd tijdens het **vooralarm**, wordt de tijd voor de automatische inschakeling vertraagd met de periode die aan de **verlenging** is toegewezen.

**OPMERKING:** Met de optie voor **overwerk** (zie optie **45 = KLOK AAN/UIT**) keurt u een **verlenging** goed vóór de periode van het **vooralarm**.

**LAAT ING** wordt weergegeven als het systeem niet wordt ingeschakeld na een vooralarmtijd plus 300 seconden (langst mogelijke uitgangvertraging)

Een **verlenging** kan niet meer worden verleend als de inschakelprocedure is begonnen.

### 4. Geforceerd

**0 = Uit (standaard)**

**1 = Aan**

De fabrieksinstelling is dat elke zone die bij aanvang van de inschakelprocedure open is - met uitzondering van **LAATSTE**, **VOLGZONE**, **IN/UITG**, of **PULS AAN**, (of **SEC/LTSTE** of **DL/IN-UIT** wanneer ingesteld als **LAATSTE**) - uitgezonderd wordt van de automatische inschakelroutine, of de zone nu overbrugbaar is of niet. Als een van de hierboven vermelde zones open is en niet-overbrugbaar is, en de tijd die is geprogrammeerd in de parameter **Niet Ingesch** komt te verlopen, worden niet alleen de **Niet Ingesch**-uitgangen geactiveerd maar ook een volledig alarm.

## 5. Weekschema

Met deze optie wordt aan elk blok een geprogrammeerd weekschema toegewezen wanneer het geselecteerde blok automatisch **Aan** (automatisch inschakelen) en **Uit** (automatisch uitschakelen) wordt gezet.

Wanneer de sleutel tweemaal tijdens de uitgangstijd van een automatische inschakeling wordt geactiveerd, wordt de automatische inschakeling tijdelijk een paar seconden geannuleerd, waarna de uitgangstijd opnieuw wordt gestart en de centrale inschakelt.

Wanneer tijdens een vooralarmperiode van een automatisch inschakeling een sleutelschakelaarzone wordt bediend, wordt er een geforceerde inschakeling gestart. Als u vervolgens de schakelaar opnieuw activeert (uitschakelen met de sleutelschakelaar) wordt voordat de centrale wordt ingeschakeld, het vooralarm voor de automatische inschakeling voortgezet.

**OPMERKING:** Wanneer de sleutelschakelaar de tweede keer wordt geactiveerd om de centrale terug te zetten op het vooralarm, kan het tot tien seconden duren voor de vooralarmtonen op het bediendeel opnieuw worden gestart.

## Lockout

Aan elk blok kunnen over een periode van zeven dagen maximaal 67 (afhankelijk van het type centrale) **Lockout**-schema's worden toegekend. Deze schema's kunnen in elke gewenste volgorde van **Aan**- en **Uit**-tijden worden gecombineerd.

Als **Lockout** aan een blok is toegewezen, wordt het blok vergrendeld op de tijd waarop de **Lockout** wordt ingeschakeld of, als dat eerder is, op het moment waarop het blok wordt ingesteld. Uitgangen die als **Lockout** zijn geprogrammeerd, worden actief wanneer het systeem wordt vergrendeld. Dit komt niet altijd overeen met de tijden die aan de **Lockout** zijn toegewezen, afhankelijk van de vraag of het blok vóór de **Lockout** wordt ingeschakeld. Wanneer een blok is vergrendeld, geeft de status **L** aan dat het blok niet kan worden uitgeschakeld.

<b>BLOKKEN 12345678</b> <b>LLLUULLI</b>
--

Tijdens de **Lockout**-periode, kan het blok niet worden uitgeschakeld tenzij er een alarm is geactiveerd in het blok. In het geval dat er een alarm plaatsvindt tijdens de **Lockout**-periode, kan elk geldig type code 2.3 (of hoger) dat aan het blok waarvoor het alarm geldt is toegewezen, worden gebruikt om dit blok uit te schakelen en/of te resetten. Als voor verschillende vergrendelde blokken een alarmsituatie geldt, wordt met de invoer van één geldige code (type 2.3 of hoger met toegang tot de relevante blokken) het alarm geannuleerd en worden de geactiveerde blokken uitgeschakeld.

Het blok kan in elke periode dat **Lockout** is uitgeschakeld slechts eenmaal handmatig worden uitgeschakeld. Als er geen **Lockout**-tijden zijn geprogrammeerd, kan het blok op elk gewenst moment worden uitgeschakeld.

**Lockout** heeft geen effect op de codes. Deze kunnen worden gebruikt om toegang te verkrijgen tot de menu's en het blok handmatig in te schakelen.

### **Lockout programmeren**

De functie **Lockout** wordt in twee fasen geprogrammeerd. Dit zijn de opties **6 = LOCKOUT STATUS** en **7 = Lockout Schema** van het programmeermenu Autoset:

#### **6 = Lockout Status**

De lockoutstatus moet worden ingesteld op Aan voordat de lockoutfunctie kan werken.

**0 = Uit (standaard)**

**1 = Aan**

#### **7 = Lockout Schema**

Met deze optie wordt het wekschema geselecteerd dat gebruikt moet worden voor de lockoutfunctie. Er zijn maximaal 67 wekschema's beschikbaar die zijn geprogrammeerd in **65.1=Weekschema**.



## Optie 66 – Zone Controle

De optie **ZONECONTROLE** geeft het systeem extra veiligheid door de gebruiker te wijzen op zones die wellicht niet goed werken.

**OPMERKING:** Deze controle vooraf functioneert niet wanneer het systeem in de installateurmode staat.

### Zones testen

16 CONTROLE ZNS  
A=KIJKEN

De pieptoon van de optie **E/E SIGN.** klinkt eenmaal wanneer elke zone wordt getest. Steeds nadat een zone goed is getest, wordt in het bediendeel het aantal weergegeven dat nog moet worden getest. Zodra de laatste zone de test goed heeft doorstaan, klinkt de pieptoon van de optie **E/E SIGN.** tweemaal en wordt in het bediendeel **0 CONTROLE ZNS** (zones gecontroleerd) weergegeven; druk op de **ent**-toets om de systeemroutine te hervatten.

#### 1 = Mode

Met de optie **Mode** wordt het controleniveau bepaald waaraan de geselecteerde zones worden onderworpen voordat het systeem kan worden ingeschakeld. Als mode kan een van de volgende opties worden geselecteerd:

1. **UITGESCHAK.** (standaard): de controleoptie is uitgeschakeld; ook als er zones zijn geselecteerd, worden deze niet gecontroleerd.
2. **Waarschuwing:** wanneer de inschakelroutine is gestart, wordt de gebruiker op de hoogte gebracht van het aantal geselecteerde controlezones die niet zijn geactiveerd sinds het systeem is uitgeschakeld; druk op de toets **A** of **B** om de zones te bekijken. Druk op de toets **ent** om door te gaan met de inschakelroutine. De zones die niet zijn geactiveerd hoeven niet te worden getest.
3. **AUTO TEST:** wanneer de inschakelroutine is gestart, wordt de gebruiker op de hoogte gebracht van het aantal geselecteerde controlezones die niet zijn geactiveerd sinds het systeem is uitgeschakeld en klinkt er een waarschuwing; druk op de toets **A** of **B** om de zones te bekijken. Deze zones moeten worden getest voordat u kunt verdergaan met de inschakelroutine.
4. **GEFORCEERD:** wanneer de inschakelroutine is gestart, wordt in het bediendeel van het aantal geselecteerde controlezones in het systeem weergegeven; druk op de toets **A** of **B** om de adressen van de controlezones te bekijken. Alle reeds geselecteerde zones moeten worden getest voordat de inschakeling kan plaatsvinden.

0 CONTROLE ZNS  
ENT=KIJKEN

#### 2 = SELECTEER ZONE

Wanneer u **2 = SELECTEER ZONE** selecteert, worden het adres en de functie van de eerste zone van het systeem weergegeven. Gebruik toets **A** of **B** of voer het zoneadres in om naar de gewenste zones te gaan. Als u de status van het controlekenmerk van de zone wilt wijzigen, drukt u op de **#**-toets; het bediendeel geeft aan dat de zone in de controle is opgenomen met de melding **IN CONTROLE**. Selecteer op dezelfde wijze de overige zones die u aan een controle wilt onderwerpen. Zodra alle zones zijn geselecteerd, drukt u op de **esc**-toets.

## Optie 67 – Remote Reset

Met de optie **Remote Reset** kan een gebruiker een installateursreset uitvoeren als deze is geautoriseerd door de alarmcentrale. Wanneer er sprake is van een alarm waarvoor een installateursreset nodig is, wordt in het bediendeel een nummer weergegeven, dat, wanneer dit wordt gemeld aan de alarmcentrale, wordt gedecodeerd en vervangen door een nieuw nummer. Wanneer dit nieuwe nummer wordt ingevoerd, wordt hiermee de Galaxy-centrale gereset. Wanneer de installateurscode wordt ingevoerd, wordt tevens de Galaxy-centrale gereset.

**OPMERKING:** Voor de alarmomstandigheden die op afstand moeten worden gereset, moeten de juiste waarden in de parameters **Alarm Reset**, **Sab. Reset** of **Paniek Reset** worden geprogrammeerd voor de installateursreset (**type 3.7**).

Elke keer dat er een alarm wordt geactiveerd, wordt een willekeurig nummer gegenereerd. Daarom is het vereiste nummer voor het resetten van de centrale met elke activering anders. Aangezien alarmcentrales niet alle zijn voorzien van dezelfde decoderingsapparatuur, moet het bij **REMOTE MODE** het betreffende teruggestelde systeem worden geselecteerd uit de volgende opties:

**0 = UIT** (standaard).

**1 = SMS** - Southern Monitoring Service (4 cijfers).

**2 = TECHNISTORE** (5 cijfers) - hiervoor moet een viercijferige lokale modifier (000 - 255) worden toegewezen.

**3 = MICROTECH** (6 cijfers) - hiervoor moet een viercijferige lokale modifier (0000 - 9999) worden toegewezen.

**OPMERKING:** De lokale modifier voor de resetmodi Technistore of Microtech moeten worden toegewezen nadat is gecommuniceerd met de alarmcentrale.

## Optie 68 – MENU NIVEAU

De optie **MENU NIVEAU** wordt gebruikt om toegangstypen toe te wijzen aan de verschillende menuopties. Hiermee kunnen codetypen 2.3 – 3.6 toegang krijgen tot menuopties waarvoor deze normaal gesproken ontoereikende toegangsrechten zouden hebben.

Wanneer u deze optie selecteert, wordt **11 = OVERBRUG ZONE** weergegeven met de momenteel toegewezen codetypen (**3456** standaard).

Nivo's	3456
11=OVERBRUG	ZONE

Selecteer met de toetsen **A** of **B** de vereiste menuopties of voer rechtstreeks nummer van de optie in en druk op de **ent**-toets. De momenteel toegewezen typen worden weergegeven op de bovenste regel van het display. Het type komt standaard overeen met de standaardtoegang. Als u de typen wilt wijzigen, drukt u op de vereiste cijfertoetsen; hiermee kunt u de toegangstypenummers op de onderste regel van het display in- en uitschakelen.

Nivo's	3456
	>--5-

Druk op **ent** om de programmering op te slaan en terug te keren naar het vorige menuniveau. Als het niveau wordt toegewezen aan de optie, wordt het nummer weergegeven; als het niveau is verwijderd, wordt een streep (–) weergegeven.

Codes van het type 2.5 kunnen bijvoorbeeld toegang krijgen tot menu 42, zodat er codes kunnen worden toegekend.

Nivo's	---6
42=WIJZIG	CODES

Gebruikers kunnen alleen codes toekennen tot het type dat aan hen is toegewezen. Een type 2.4-gebruiker kan geen gebruikerscode toewijzen als type 2.5.

**OPMERKING:** De volgende menutoegangstypen, liggen vast: optie **48 = INST. TOEG.**, niveau **3.6** en optie **68 = MENU NIVEAU**, installateurstoegang (type 3.7 en 3.8).

## Optie 69 – Toegangbeheer

Het Galaxy Dimension-toegangbeheersysteem is een compleet beveiligingssysteem. U kunt kiezen welk type toegangbeheer u wilt gebruiken: de MAX3 of de Deur Controle Module of beide. In het volgende schema ziet u de programmeringsopties voor de MAX3 en de Deur Controle Module.

### 69 = Toegangbeheer

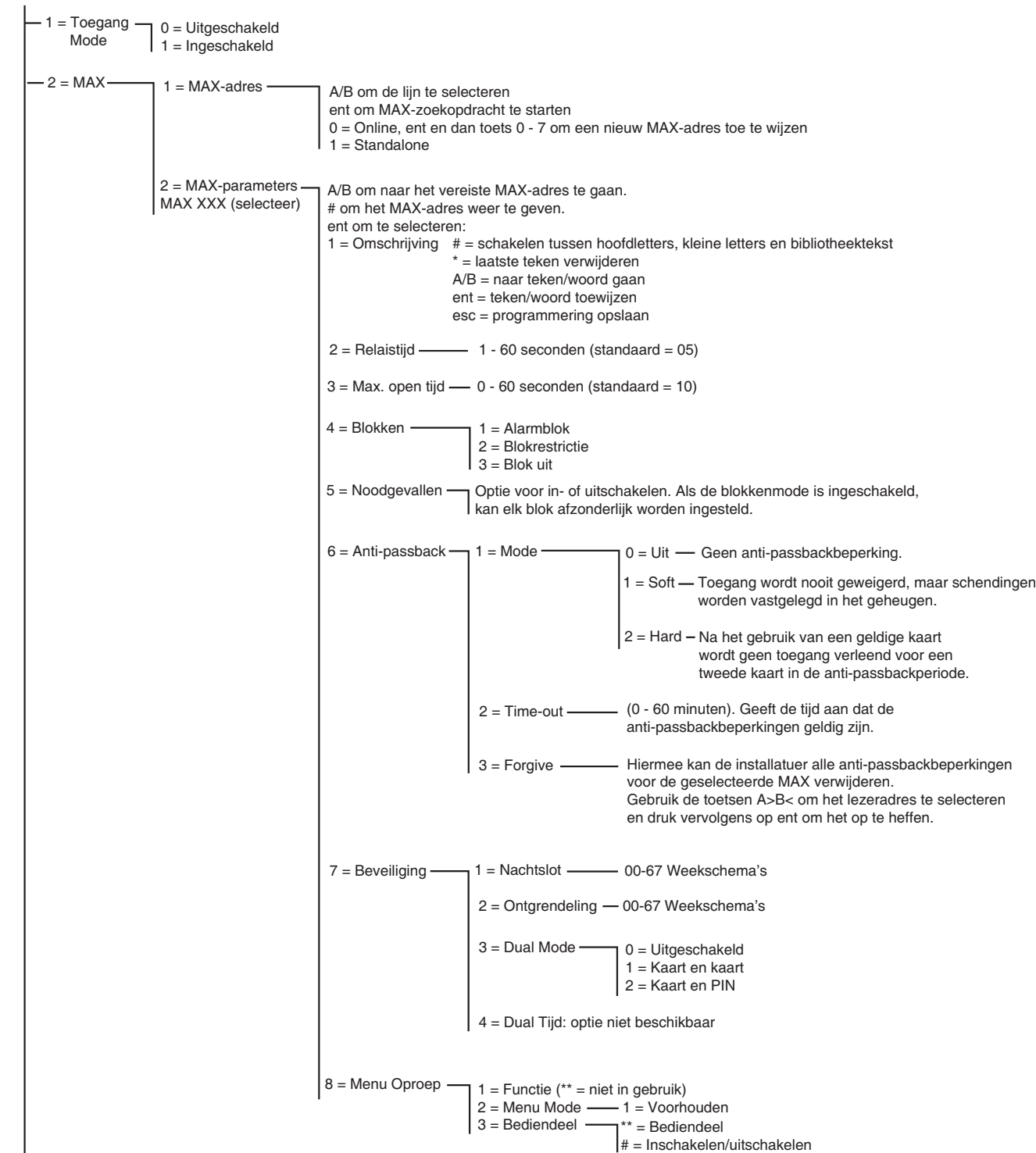

↓  
Vervolg op de volgende pagina

Afbeelding 6-14. Programmeringsstructuur toegangbeheer (blad 1)

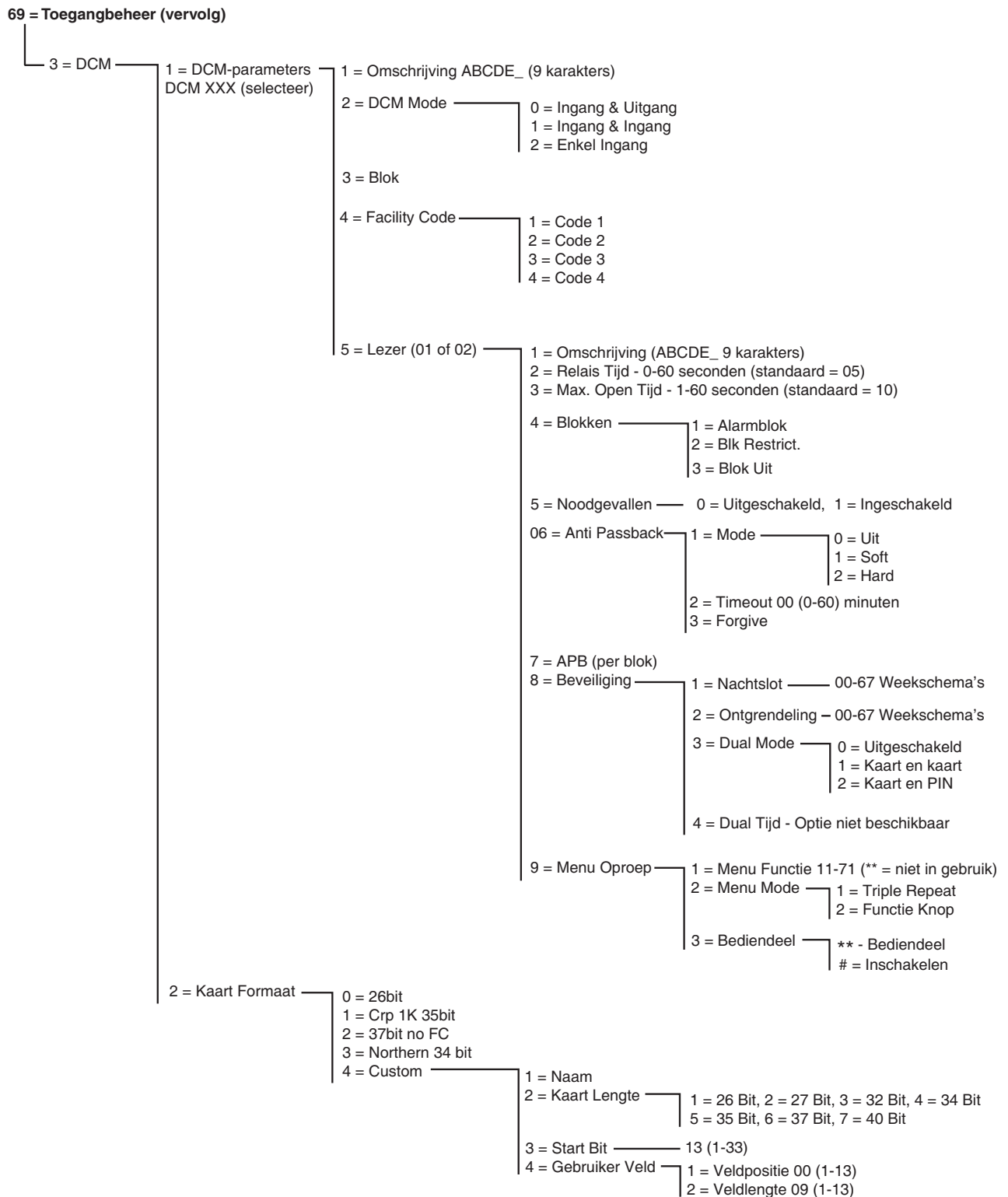

Afbeelding 6-15. Programmeringsstructuur toegangbeheer (blad 2)

## 69.1 = Toegang Mode

De functie Toegangbeheer kan worden ingesteld op **0 = Uitgeschakeld** of **1 = Ingeschakeld**. De standaardinstelling is Ingeschakeld.

Op de volgende pagina's vindt u een beschrijving van het de programmeringsfuncties voor het menu MAX, gevolgd door de programmeringsfuncties van de Deur Controle Module.

## 69.2 = MAX

Deze optie wordt gebruikt om de toegangbeheerlezers van de Galaxy MAX te programmeren. De MAX kan volledig in het systeem worden geïntegreerd, waarbij wordt gecommuniceerd via de AB-lijnen en waarbij de mogelijkheden van de Galaxy-centrale volledig worden benut. Als de MAX is geprogrammeerd als een standalone module, is deze volledig gescheiden van de Galaxy; de centrale bewaakt de module niet en heeft geen mogelijkheden of opties ermee gemeen.

Wanneer de MAX is ingeschakeld, worden de opties die kunnen worden geselecteerd voor de programmering van de MAX beschikbaar gemaakt in het hele menu, anders worden deze niet weergegeven of worden ze weergegeven als **Optie niet beschikbaar**.

**OPMERKING:** Als de MAX-mode met de optie **MAX Mode** wordt uitgeschakeld nadat de MAX-lezers zijn geprogrammeerd, blijven de lezers functioneel, maar kan er pas weer verdere programmering, inclusief het toewijzen van nieuwe MAX-kaarten en fobs, plaatsvinden zodra de mode wordt ingeschakeld.

### 69.2.1 = MAX Adres

Het adres en de online of standalone status van de MAX-modules worden met deze optie toegewezen en gewijzigd. Wanneer u **MAX Adres** kiest, zoekt de Galaxy naar de MAX met het hoogste adres. De Galaxy D48 vraagt u de AB-lijn op te geven (1-1); de Galaxy D96 en D264 vraagt om de AB-lijn (1-2); de Galaxy D520 vraagt om de AB-lijn (1-4) waarop moet worden gezocht. Selecteer de lijn en druk op de **ent**-toets. Wanneer de MAX is gevonden, vraagt het bediendeel om het **TYPE MAX** dat moet worden toegewezen:

**0 = On-Line** De MAX is volledig geïntegreerd met het Galaxy-systeem en communiceert via de AB-lijn om systeembronnen en voorzieningen te delen

**1 = Standalone** De MAX werkt als een volledig onafhankelijke eenheid. De Galaxy controleert de MAX niet op alarm, sabotage of stroomuitval.

Het adres van de MAX kan vervolgens opnieuw worden ingesteld. Op het bediendeel worden het huidige adres van de MAX en het bereik met geldige adressen weergegeven. Alle MAX hebben standaard adres **7**; u wordt aangeraden dat u bij het toevoegen van MAX-modules de eerste module het adres **0** geeft, de tweede het adres **1**, enzovoort.

Voer het nieuwe MAX-adres in en druk op de toets **ent**. Het adres van de MAX wordt vervolgens door de Galaxy opnieuw geprogrammeerd. Op het bediendeel ziet u het oude en het nieuwe MAX-adres, en de status van de herprogrammering.

Wanneer de herprogrammering is voltooid, hoort u een pieptoon en ziet u **2 = MAX Adres** in het display.

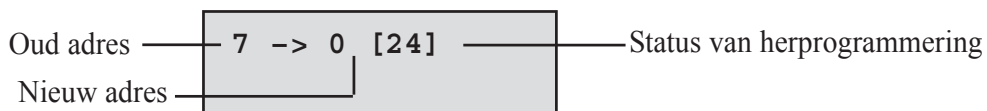

### 69.2.2 = MAX Parameters

Deze optie definieert de afzonderlijke operationele functies voor de verschillende MAX-modules. Wanneer deze optie is geselecteerd, wordt het adres van de eerste MAX op het systeem weergegeven met de omschrijving die er momenteel aan is toegewezen. Terwijl het MAX<sup>3</sup>-adres op het bediendeel wordt weergegeven, wordt het adrespatroon op de MAX-module aangegeven door de LED's die aanspringen. Wanneer u op de #-toets drukt, wordt een afbeelding op het bediendeel weergegeven dat overeenkomt met het LED-patroon op de MAX-module.

In de volgende afbeelding ziet u de grafische weergave voor zowel een MAX als een MicroMAX met adres 26.

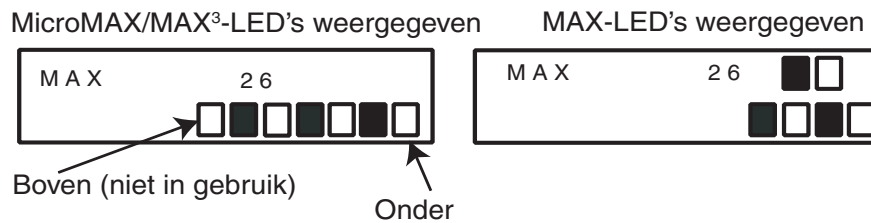

Op de MAX wordt het nummer van de communicatielijnen weergegeven op de bovenste rij en op de MicroMAX/MAX op de tweede en derde rij van boven. De adresnummers staan op de MAX op de onderste regel blokken en op de MicroMAX/MAX op de vier onderste blokken. De bovenste LED van de MicroMAX is in deze mode altijd uitgeschakeld.

De combinaties staan in de volgende **afbeelding**:-

Lijnnr.	Moduleadres
1	0
2	1
3	2
4	3
	4
	5
	6
	7

Selecteer het vereiste MAX/MicroMAX-adres met de toetsen **A** en **B** of door rechtstreeks het MAX/MicroMAX-adres in te voeren en op de toets **ent** te drukken. De eerste MAX-parameter, **1 = Omschrijving** wordt weergegeven. Verplaats de vereiste parameter met de toets **A** of **B** en druk op de **ent**-toets.

### 1 = Omschrijving

Deze optie wordt gebruikt om een naam van maximaal twaalf tekens toe te wijzen aan de verschillende MAX-modules. Deze naam wordt samengesteld uit de karakterlijst en/of de bibliotheekopties. Wanneer de parameter **Omschrijving** wordt geselecteerd, wordt de op dat moment toegewezen naam weergegeven op de bovenste regel. Een onderstrepingsteken geeft aan waar het volgende teken wordt geplaatst en op de onderste regel staat het alfabet. De cursor knippert bij de letter **L**.

Druk op de toets **\*** om de reeds aan de naam toegewezen tekens te wissen.

De toets **A** of **B** kan worden gebruikt om het alfabet naar links of rechts te schuiven tot het gewenste teken onder de knipperende cursor staat. Wanneer het gewenste teken op de juiste plaats staat, drukt op de **ent**-toets om het teken naar de omschrijving op de bovenste regel te kopiëren. Herhaal deze procedure tot de gewenste **omschrijving** compleet is.

### Karakterlijst & bibliotheek

Wanneer de optie **Omschrijving** wordt ingevoerd, worden de alfanumerieke tekens allemaal als hoofdletters weergegeven. Druk op de **#**-toets om kleine letters te gebruiken.

Wanneer op de **#**-toets gedrukt wanneer de kleine letters worden weergegeven, schakelt u over naar de bibliotheekwoorden. De woorden kunnen worden bekeken met de toetsen **A** en **B** of door de woorden rechtstreeks te selecteren met behulp van het referentienummer. Zie **Bijlage A - Bibliotheek**. Wanneer het gezochte woord wordt weergegeven, drukt u op de toets **ent** om het naar de naam te kopiëren.

Bibliotheekwoorden zijn maximaal twaalf tekens lang en bevatten alleen hoofdletters.

## 2 = Relais Tijd

Dit is de tijd na het aanbieden van de gebruikerskaart, dat het MAX-relais is geactiveerd, waardoor de deuropener kan worden ontgrendeld en de deur kan worden geopend zonder dat het alarm afgaat. Het MAX-relais wordt gedeactiveerd zodra het deurcontact wordt geopend of de tijd ingaat die is ingesteld bij de **MAX. Open Tijd**.

Wanneer de parameter **Relais Tijd** wordt ingevoerd, wordt de huidige waarde weergegeven; wijs een tijd toe van 01 – 60 seconden, de standaardtijd is 5 seconden. Druk op **ent** om de programmering op te slaan en terug te keren naar het vorige menuniveau.

**OPMERKING:** Steeds als u op de **A**-toets drukt, neemt de tijd toe in stapjes van één seconde; met de **B**-toets neemt de tijd af in stapjes van één seconde.

## 3 = MAX. Open Tijd

Dit is de tijd na het aanbieden van de gebruikerskaart dat de deur open kan blijven bij het binnengaan. Als de deur langer geopend blijft dan de periode die aan **MAX. Open Tijd** is toegewezen, gaat een alarm af.

**OPMERKING:** Als **MAX. Open Tijd** is geprogrammeerd op **0** seconden, kan de deur voor onbepaalde tijd open blijven zonder dat er een alarm wordt geactiveerd.

Wanneer de parameter **MAX.Open Tijd** wordt ingevoerd, wordt de huidige waarde weergegeven; wijs een tijd toe van 00 – 60 seconden, de standaardtijd is 10 seconden. Druk op **ent** om de programmering op te slaan en terug te keren naar het vorige menuniveau.

**OPMERKING:** Steeds als u op de **A**-toets drukt, neemt de tijd toe in stapjes van één seconde; met de **B**-toets neemt de tijd af in stapjes van één seconde.

## 4 = Blokken

### 1=Alarmblok

Wanneer de optie **Alarmblok** wordt geselecteerd, wordt het blok weergegeven dat momenteel aan de MAX is toegekend. Wanneer u op het bloknummer drukt, kunt u het blok wijzigen dat momenteel aan de MAX is toegewezen. Op de MAX is geen toegang via de deur mogelijk wanneer het blok is ingeschakeld. Een gebruiker moet aan dit blok zijn toegewezen om via deze deur toegang te kunnen krijgen.

### Multibloksystemen

De grotere Galaxy-panelen hebben 32 blokken; deze worden op de MAX weergegeven in blokken van acht blokken, die zijn onderverdeeld in A, B, C en D. Gebruik de toets **A** of **B** om tussen de gegroepeerde blokken te bewegen; druk op toets **1 – 8** om de relevante blokken in elke groep aan de MAX toe te wijzen.

Wanneer alle gewenste blokken zijn toegewezen aan de gebruiker, drukt u op **ent** om het programmeren te beëindigen en terug te keren naar het vorige menuniveau.



**2=Blok Restrictie**

Aan elke MAX-module kunnen geselecteerde blokken worden toegewezen met behulp van de optie Blk Restrict. voor het beperken van blokken. Zo'n blokrestrictie beïnvloedt de werking van de MAX-lezers voor kaartfuncties. Een kaart kan alleen worden gebruikt in een lezer als kaart en lezer blokken gemeen hebben. Standaard worden alle blokken in het systeem aan elke lezer toegewezen. Blokken kunnen naar believen worden verwijderd om de werking van de MAX-lezer te beperken.

**OPMERKING:** Aan elke MAX-kaart kan één menufunctie worden toegewezen (zie optie **42 = WIJZIG CODES**). Wanneer deze functie wordt geactiveerd met een kaart die aan alle blokken is toegewezen op een MAX die slechts aan één blok is toegewezen, leidt dit ertoe dat de functie werkt op alle blokken van de kaart. De MAX-functie wordt niet beperkt tot de blokken die aan de MAX zijn toegewezen; de functie wordt beperkt tot de blokken die aan de kaart zijn toegewezen, zolang beide één blok gemeen hebben. Dit betekent dat een MAX die bijvoorbeeld alleen is toegewezen aan blok 1, kan worden gebruikt om de MAX-functies op de blokken 1, 2, 3 en 4 te activeren met een kaart waaraan al deze blokken zijn toegekend. De blokken worden aan de MAX-kaart toegewezen met de optie **42 = WIJZIG CODES**.

In de toegangmode wordt toegang verleend als de kaart en de MAX-lezer blokken gemeen hebben en als alle blokken die aan de kaart zijn toegewezen, zijn uitgeschakeld. Voor de kaartfunctie zijn de blokken waarop de functie van invloed is, alle blokken die aan de kaart zijn toegewezen, zolang de kaart en de MAX ten minste één blok gemeen hebben.

**Beperking gemeenschappelijke blokken**

De blokbeperingen kunnen verder worden uitgebreid wanneer u op de toets \* drukt bij het toewijzen van blokken waarvoor een beperking geldt. Hiermee wordt de werking die is beschreven in de bovenstaande alinea beperkt tot alleen die blokken die de MAX en de kaart gemeen hebben.

Zie de volgende tabel voor voorbeelden van hoe de lezers reageren om verschillende situaties waarin de beperking van gemeenschappelijke blokken is in- of uitgeschakeld. De kaartfunctie die wordt gebruikt in het voorbeeld is "Inschakelen" voor een volledige inschakeling.

Situatie bij gebruik kaart	Actie bij gebruik kaart	
	Geen *	* bij blokbepering
Alle blokken uitgeschakeld	Alle blokken op kaart inschakelen	Alle algemene blokken inschakelen
Alle blokken ingeschakeld	Alle blokken op kaart worden uitgeschakeld	Alle algemene blokken worden uitgeschakeld
Algemene blokken teruggesteld en een of meer blokken op kaart ingeschakeld	Blokken op kaart worden uitgeschakeld	Algemene blokken worden ingeschakeld
Een of meer algemene blokken ingeschakeld, overige blokken uitgeschakeld	Alle blokken op kaart worden uitgeschakeld	Alle algemene blokken worden uitgeschakeld

**Tabel 6-31. Ingestelde kaartfunctie voor inschakelen**

### **Blokken toewijzen aan blokrestrictie**

Wanneer de optie **Blokken** wordt geselecteerd, worden de blokken weergegeven die momenteel aan de MAX zijn toegewezen. Wanneer het bloknummer wordt ingedrukt, wordt er een ander blok toegewezen aan de MAX.

Grotere Galaxy-panelen hebben 32 blokken; deze worden op de MAX weergegeven in blokken van acht blokken, die zijn onderverdeeld in A, B, C en D. Gebruik de toets **A** of **B** om tussen de gegroepeerde blokken te bewegen; druk op toets **1 – 8** om de relevante blokken in elke groep aan de MAX toe te wijzen.

Wanneer alle gewenste blokken zijn toegewezen aan de gebruiker, drukt u op **ent** om het programmeren te beëindigen en terug te keren naar het vorige menuniveau.

### **5 = Noodgevallen**

Met deze optie kan elke afzonderlijke MAX-module worden geconfigureerd om te reageren op brandzones in bepaalde blokken. Bij het openen van een brandzone in één van de blokken die aan de MAX is toegekend, activeert de MAX de deuropener en houdt de deur open tot het systeem is gereset. Alle LED's van de MAX lichten op en de zoemer klinkt. Het sluiten van de brandzone heeft geen effect - de MAX-modules worden beschouwd als gesloten uitgangen en een reset van een gebruiker met een correct niveau is vereist. Op dat moment worden ze onmiddellijk gereset.

Een tweede blokkaart wordt aan elke MAX toegekend voor deze functie. Hiermee kunnen de bestaande deurbesturingsfuncties volledig worden losgemaakt van de brandontsnappingsfuncties.

De standaardinstelling voor elke MAX is dat alle blokken zijn geselecteerd. Daarom zal een systeem, dat niet afwijkt van de standaard, alle MAX-deuren openen als reactie op de activering van een brandzone.

Wanneer de optie **Noodgevallen** wordt geselecteerd, kunt u de blokken selecteren die u wilt toekennen aan de MAX voor ontsnappingsdoeleinden, waarna u de programmering bevestigt met de enter-toets. Wanneer een brandzone wordt geactiveerd in een van de geprogrammeerde blokken, wordt de deur geopend die met de MAX wordt bestuurd.

### **6 = Anti Passback**

Wanneer deze optie is ingeschakeld, wordt voorkomen dat een specifieke kaart op een bepaalde lezer binnen een gegeven tijdsperiode meer dan één keer wordt gebruikt.

Er is een functie aanwezig waarmee alle anti-passbackbeperkingen kunnen worden opgeheven.

Een managercode kan een forgivefunctie autoriseren voor een specifieke gebruiker in optie **42.1 = Wijzig Codes.Gebr. Codes**. Met een installateurscode kan een forgivefunctie worden geautoriseerd op een bepaalde lezer.

#### **1 = Mode**

Deze optie heeft drie instellingen:

##### **0 = Uit**

Geen anti-passbackbeperking.

##### **1 = Soft**

Toegang wordt nooit geweigerd maar schendingen worden vastgelegd in het geheugen

##### **2 = Hard**

Na het gebruik van een geldige kaart wordt binnen de anti-passbackperiode geen toegang verleend voor een tweede keer als dezelfde kaart wordt aangeboden.

#### **2 = Timeout (0-60 minuten)**

Met deze optie wordt aangegeven hoelang de anti-passbackbeperkingen duren. De standaard is 0 minuten.

#### **3 = Forgive**

Met deze optie kan de installateur alle anti-passbackbeperkingen voor de geselecteerde MAX verwijderen. Gebruik de toetsen **A>B<** om het lezeradres te selecteren en druk vervolgens op **enter** om de gebruiker te resetten.

## 7 = Beveiliging

Met deze optie wordt bepaald wanneer en hoe een deur kan worden vergrendeld of ontgrendeld om toegang te verlenen.

### 1 = Nachtslot

Hiermee kan een wekschema worden toegekend waarmee wordt bepaald wanneer de toegang tot de deur wordt geblokkeerd. Er kunnen maar liefst 67 wekschema's worden geprogrammeerd. Wanneer het schema op 00 wordt ingesteld, wordt de functie uitgeschakeld.

### 2 = Ontgrendeling

Hiermee kan een wekschema worden toegekend waarmee wordt bepaald wanneer de deur wordt ontgrendeld en onbeperkte toegang wordt verleend. Er kunnen maar liefst 67 wekschema's worden geprogrammeerd. Wanneer het schema op 00 wordt ingesteld, wordt de functie uitgeschakeld.

### Dual Mode

Hiermee wordt gedefinieerd of toegang tot een deur dubbel moet worden geautoriseerd of niet via het toegewezen bediendeel. De opties zijn:

#### 0 = Uitgeschakeld

Er is een kaart **of** pincode vereist om toegang te krijgen.

#### 1 = Kaart en Kaart

Er zijn twee kaarten vereist om toegang te krijgen.

#### 2 = Kaart en PIN

Een kaart en een pincode van dezelfde gebruiker zijn vereist om toegang te verkrijgen.

## 8 = Menu Oproep

Dit betekent dat er een kaartfunctie kan worden toegewezen aan de lezer. Een gebruiker kan een kaartfunctie uitvoeren, zelfs als hij of zij zelf geen kaartrechten heeft.

### 1 = Menu Functie

Afhankelijk van het in **optie 68, Menutoegang** verleende toegangsniveau, kan de gebruiker zijn of haar kaart gedurende drie seconden tegen een geschikte lezer houden om één menufunctie te activeren die kan worden geselecteerd in de beschikbare lijst. U wijst een nieuwe optie toe door met de toets **A** of **B** te bladeren tot de gewenste optie verschijnt, of door het optienummer direct in te voeren en vervolgens ter bevestiging op **ent** te drukken. Door het toewijzen van een dubbel sterretje (\*\*) aan de menufunctie, stelt u deze buiten gebruik.

### 2 = Menu Mode

Deze optie bepaalt of er een kaartfunctie kan worden gebruikt om toegang te krijgen tot de lezer. Er is één optie: **1 = Voorhouden**.

### 2 = Bediendeel

Met deze optie wordt een bepaald bediendeeladres toegewezen om samen te werken met een MAX. Dit bediendeel wordt gebruikt om de menuactie weer te geven die is toegewezen in **1 = Menu Functie**.

## 69.3 = DCM

Deze optie wordt gebruikt om de toegangbeheerlezers van de Galaxy DCM (Deur Controle Module) te programmeren. De DCM kan volledig in het systeem worden geïntegreerd, waarbij wordt gecommuniceerd via de AB-lijnen en waarbij de mogelijkheden van de Galaxy-centrale volledig worden benut. Via elke DCM kunnen maximaal twee lezers worden bestuurd. De uitgangslezer kan worden vervangen door een egressknop.

Wanneer de DCM is ingeschakeld, worden de opties die kunnen worden geselecteerd voor de programmering van de DCM beschikbaar gemaakt in het hele menu, anders worden deze niet weergegeven of worden ze weergegeven als **Optie niet beschikbaar**.

### De DCM adresseren

Het adres van de DCM wordt ingesteld met een adresschakelaar op het apparaat of met DIP-schakelaars. Zie **Sectie 5, Toegangbeheer, Deur Controle Module**.

### 69.3.1 = DCM Parameters

Deze optie definieert de afzonderlijke operationele functies voor de verschillende Deur Controle Modules. Wanneer deze optie is geselecteerd, wordt het adres van de eerste DCM op het systeem weergegeven met de omschrijving die er momenteel aan is toegewezen. Als het systeem geen DCM's heeft, wordt het bericht **GEEN TOEGANG** weergegeven.

Selecteer het vereiste DCM-adres met de toetsen **A** en **B** en druk vervolgens op de **ent**-toets. De eerste parameter, **1 = Omschrijving** wordt weergegeven. Verplaats de vereiste parameter met de toets **A** of **B** en druk op de **ent**-toets.

#### 1 = Omschrijving

Deze optie wordt gebruikt om een naam van maximaal negen tekens toe te wijzen aan de verschillende DCM's. Deze naam wordt samengesteld uit de karakterlijst en/of de bibliotheekopties. Wanneer de parameter **Omschrijving** wordt geselecteerd, wordt de op dat moment toegewezen naam weergegeven op de bovenste regel. Een onderstrepingssteken geeft aan waar het volgende teken wordt geplaatst en op de onderste regel staat het alfabet. De cursor knippert bij de letter **L**.

Druk op de toets **\*** om de reeds aan de naam toegewezen tekens te wissen.

De toets **A** of **B** kan worden gebruikt om het alfabet naar links of rechts te schuiven tot het gewenste teken onder de knipperende cursor staat. Wanneer het gewenste teken op de juiste plaats staat, drukt u op de **ent**-toets om het teken naar de beschrijving op de bovenste regel te kopiëren. Herhaal deze procedure tot de gewenste **omschrijving** compleet is.

#### 2 = DCM Mode

Deze optie bepaalt hoe de DCM functioneert. Er zijn drie keuzemogelijkheden;

##### 0 = Ingang en uitgang

Met deze is de ingang bij één lezer en de uitgang bij een andere.

##### 1 = Ingang en ingang

Met deze optie wordt bij beide lezers alleen toegang verleend

##### 2 = Enkel ingang

Deze optie houdt in dat er één lezer is aangesloten van het type ingang.

#### 3 = Blok

Dit is het blok waarnaar de DCM rapporteert voor sabotagegevallen en diagnoses.

#### 4 = Facility Code

Hiermee kunnen de kaarten worden geprogrammeerd als een specifieke technologie met een Facility Code plus een ID.

1 = Code 1

2 = Code 2

3 = Code 3

4 = Code 4

#### 5 = Lezer (01 of 02)

Met deze optie kunnen de DCM-lezers worden ingesteld met de negen volgende opties:

##### 1 = Omschrijving

Deze optie wordt gebruikt om een naam van maximaal negen tekens aan de lezers toe te wijzen. Deze naam wordt samengesteld uit de karakterlijst en/of de bibliotheekopties. Wanneer de parameter **Omschrijving** wordt geselecteerd, wordt de op dat moment toegewezen naam weergegeven op de bovenste regel. Een onderstrepingsteken geeft aan waar het volgende teken wordt geplaatst en op de onderste regel staat het alfabet. De cursor knippert bij de letter **L**.

Druk op de toets \* om de reeds aan de naam toegewezen tekens te wissen.

De toets **A** of **B** kan worden gebruikt om het alfabet naar links of rechts te schuiven tot het gewenste teken onder de knipperende cursor staat. Wanneer het gewenste teken op de juiste plaats staat, drukt u op de **ent**-toets om het teken naar de beschrijving op de bovenste regel te kopiëren. Herhaal deze procedure tot de gewenste **omschrijving** compleet is.

##### 2 = Relais Tijd

Dit is de tijd na het aanbieden van de gebruikerskaart, dat de lezer is geactiveerd, zodat de deuropener kan worden ontgrendeld en de deur kan worden geopend zonder dat het alarm afgaat. Het lezerrelais wordt gedeactiveerd zodra het deurcontact wordt geopend of de tijd ingaat die is ingesteld bij **MAX. Open Tijd**.

Wanneer de parameter **Relais Tijd** wordt ingevoerd, wordt de huidige waarde weergegeven; wijs een tijd toe van 0 – 60 seconden, de standaardtijd is 5 seconden. Druk op **ent** om de programmering op te slaan en terug te keren naar het vorige menuniveau.

**OPMERKING:** Steeds als u op de **A**-toets drukt, neemt de tijd toe in stapjes van één seconde; met de **B**-toets neemt de tijd af in stapjes van één seconde.

##### 3 = MAX. Open Tijd

Dit is de tijd na het aanbieden van de gebruikerskaart dat de deur open kan blijven bij het binnengaan. Als de deur langer geopend blijft dan de periode die aan **MAX. Open Tijd** is toegewezen, gaat een alarm af.

**OPMERKING:** Als **MAX. Open Tijd** is geprogrammeerd op **0** seconden, kan de deur voor onbepaalde tijd open blijven zonder dat er een alarm wordt geactiveerd.

Wanneer de parameter **MAX.Open Tijd** wordt ingevoerd, wordt de huidige waarde weergegeven; wijs een tijd toe van 0 – 60 seconden, de standaardtijd is 10 seconden. Druk op **ent** om de programmering op te slaan en terug te keren naar het vorige menuniveau.

**OPMERKING:** Steeds als u op de **A**-toets drukt, neemt de tijd toe in stapjes van één seconde; met de **B**-toets neemt de tijd af in stapjes van één seconde.

#### 4 = Blokken

Met de blokkenoptie kan elke DCM-lezer worden toegekend aan bepaalde blokken.

##### 1 = Alarmblok

Wanneer de optie **Alarmblok** wordt geselecteerd, wordt het blok weergegeven dat momenteel aan de DCM-lezer is toegekend. Wanneer het bloknummer wordt ingedrukt, wordt er een ander blok toegewezen aan de lezer. De lezer verhindert toegang via de deur wanneer het blok is ingeschakeld. Een gebruiker moet dit blok toegewezen gekregen hebben om toegang via deze deur te kunnen krijgen.

##### Multiblokssystemen

Grotere Galaxy-panelen hebben 32 blokken; deze worden op de DCM-lezer weergegeven in blokken van acht blokken, die zijn onderverdeeld in A, B, C en D. Gebruik de toets **A** of **B** om tussen de gegroepeerde blokken te bewegen; druk op toets **1 – 8** om de relevante blokken in elke groep aan de DCM-lezer toe te wijzen.

Wanneer alle gewenste blokken zijn toegewezen aan de gebruiker, drukt u op **ent** om het programmeren te beëindigen en terug te keren naar het vorige menuniveau.

##### 2 = Blok Restrictie

Aan elke DCM-lezer kunnen geselecteerde blokken worden toegewezen met behulp van de optie **Blk Restrict.** voor het beperken van blokken. Zo'n blokrestrictie beïnvloedt de werking van de DCM-lezers voor zowel toegang als kaartfuncties. Een kaart kan alleen worden gebruikt bij een lezer als kaart en lezer blokken gemeen hebben. Standaard worden alle blokken in het systeem aan elke lezer toegewezen. Blokken kunnen naar believen worden verwijderd om de werking van de DCM-lezer te beperken.

**OPMERKING:** Aan elke DCM-kaart kan één menufunctie worden toegewezen (zie optie **42 = WIJZIG CODES**). Wanneer deze functie wordt geactiveerd met een kaart die aan alle blokken is toegewezen op een lezer die slechts aan één blok is toegewezen, leidt dit ertoe dat de functie werkt op alle blokken van de kaart. De DCM-functie wordt niet beperkt tot de blokken die aan de lezer zijn toegewezen; de functie wordt beperkt tot de blokken die aan de kaart zijn toegewezen, zolang beide één blok gemeen hebben. Dit betekent dat een DCM-lezer die bijvoorbeeld alleen is toegewezen aan blok 1, kan worden gebruikt om de DCM-lezerfuncties op de blokken 1, 2, 3 en 4 te activeren met een kaart waaraan al deze blokken zijn toegekend. De blokken worden aan de DCM-kaart toegewezen met de optie **42 = WIJZIG CODES**.

##### 3 = Blok Uit - Optie niet beschikbaar

Hiermee kan het blok buiten het beveiligde gebied worden gedefinieerd. Dit kan alleen worden gebruikt in combinatie met een uitgangslezer, zodat de huidige locatie van een bepaalde gebruiker kan worden nagegaan.

#### 5 = Noodgevallen

Met deze optie kan elke afzonderlijke DCM-lezer worden geconfigureerd om te reageren op brandzones in bepaalde blokken. Bij het openen van een brandzone in een van de blokken die aan de lezer is toegekend, activeert de lezer de deuropener en houdt de deur open tot het systeem is gereset. Alle LED's van de DCM lichten op en de zoemer klinkt. Het sluiten van de brandzone heeft geen effect - de DCM-lezers worden beschouwd als gesloten uitgangen en een reset van een gebruiker met een correct niveau is vereist. Op dat moment worden ze onmiddellijk gereset.

Een tweede blokkaart wordt aan elke DCM-lezer toegekend voor deze functie. Hiermee kunnen de bestaande deurbesturingsfuncties volledig worden losgemaakt van de brandontsnappingsfuncties.

De standaardinstelling voor elke DCM-lezer is dat alle blokken zijn geselecteerd. Daarom zal een systeem, dat niet afwijkt van de standaard, alle DCM-deuren openen als reactie op de activering van een brandzone.

Wanneer de optie **Noodgevallen** wordt geselecteerd, kunt u de blokken selecteren die u wilt toekennen aan de DCM-lezers voor ontsnappingsdoeleinden, waarna u de programmering bevestigt met de enter-toets. Wanneer een brandzone wordt geactiveerd in een van de geprogrammeerde blokken, wordt de deur geopend die met de DCM wordt bestuurd.

**6 = Anti Passback**

Wanneer deze optie is ingeschakeld, wordt voorkomen dat een specifieke kaart op een bepaalde lezer binnen een gegeven tijdsperiode meer dan één keer wordt gebruikt.

Er is een functie aanwezig waarmee alle anti-passbackbeperkingen kunnen worden opgeheven. Een managercode kan een forgivefunctie autoriseren voor een specifieke gebruiker in optie **42.1 = Wijzig Codes.Gebr. Codes**. Met een installateurscode kan een forgivefunctie worden geautoriseerd op een bepaalde lezer.

**1 = Mode**

Deze optie heeft drie instellingen:

**0 = Uit**

Geen anti-passbackbeperking.

**1 = Soft**

Toegang wordt nooit geweigerd, maar schendingen worden vastgelegd in het geheugen.

**2 = Hard**

Binnen de anti-passbackperiode wordt geen toegang verleend voor een tweede keer als dezelfde kaart wordt aangeboden na het gebruik van een geldige kaart.

**2 = Timeout (0-60 minuten)**

Met deze optie wordt aangegeven hoelang de anti-passbackbeperkingen duren. De standaard is 0 minuten.

**3 = Forgive**

Met deze optie kan de installateur alle anti-passbackbeperkingen voor de geselecteerde DCM verwijderen. Met de toetsen **A>B<** kunt u het lezeradres selecteren. Druk op **enter** om de gebruiker te resetten.

**7 = APB**

Niet in gebruik

**8 = Beveiliging**

Met deze optie wordt bepaald wanneer en hoe een deur kan worden vergrendeld of ontgrendeld om toegang te verlenen.

**1 = Nachtslot**

Hiermee kan een wekschema worden toegekend waarmee wordt bepaald wanneer de toegang tot de deur wordt geblokkeerd. Er kunnen maar liefst 67 wekschema's worden geprogrammeerd. Wanneer het schema op 00 wordt ingesteld, wordt de functie uitgeschakeld.

**2 = Ontgrendeling**

Hiermee kan een wekschema worden toegekend waarmee wordt bepaald wanneer de deur wordt ontgrendeld en onbeperkte toegang wordt verleend. Er kunnen maar liefst 67 wekschema's worden geprogrammeerd. Wanneer het schema op 00 wordt ingesteld, wordt de functie uitgeschakeld.

**3 = Dual Mode**

Hiermee wordt gedefinieerd of toegang tot een deur dubbel moet worden geautoriseerd of niet via het toegewezen bediendeel. De opties zijn:

**0 = Uitgeschakeld**

Er is een kaart **of** pincode vereist om toegang te krijgen.

**1 = Kaart en Kaart**

Er zijn twee kaarten vereist om toegang te krijgen.

**2 = Kaart en PIN**

Een kaart en een pincode van dezelfde gebruiker zijn vereist om toegang te verkrijgen.

**4 = Dual Tijd**

Optie niet beschikbaar

**9 = Menu Oproep**

Hiermee wordt bepaald of de gebruiker de menuoproepfunctie mag gebruiken op elke DCM-lezer. Dit is naast alle eventuele DCM-functies die reeds zijn toegewezen. Er zijn twee opties:

**1 = Menu Functie**

Afhankelijk van het in **optie 68, Menutoegang** verleende toegangsniveau, kan de gebruiker zijn of haar kaart tegen een geschikte lezer houden om één menufunctie te activeren die kan worden geselecteerd in de beschikbare lijst (11-71). U wijst een nieuwe optie toe door met de toets **A** of **B** te bladeren tot de gewenste optie verschijnt, of door het optienummer direct in te voeren en vervolgens ter bevestiging op **ent** te drukken. Door het toewijzen van een dubbel sterretje (\*\*) aan de menufunctie, stelt u deze buiten gebruik.

**2 = Menu Mode**

Deze optie bepaalt hoe de DCM functioneert. Er zijn twee opties:

**1 = Triple Repeat**

De kaart wordt driemaal aan de lezer gepresenteerd om het menu te activeren.

**2 = Functie Knop**

Deze knop wordt eenmaal ingedrukt na het aanbieden van de kaart om de menuoptie te activeren.

**3 = Bediendeel**

Hiermee wordt een bepaald bediendeeladres toegewezen om samen te werken met een lezer. Dit bediendeel wordt gebruikt om de menuactie weer te geven die is toegewezen in 1 = Menu Functie.



**69.3.2 = Kaart Formaat**

Met deze optie wordt geselecteerd welk type kaart wordt gebruikt met de DCM-lezer. Er zijn vijf opties:

0 = 26-bit

1 = Crp 1K 35-bit

2 = 37-bit no FC

3 = Northern 34-bit

4 = Custom.

**1 = Naam**

Deze optie is alleen beschikbaar wanneer **4 = Custom** is geselecteerd als het formaat. Hiermee krijgt het custom formaat een naam. Het maximale aantal tekens in de naam is twaalf.

**2 = Kaart Lengte**

De bitgrootte van de kaart kan 26, 27, 32, 34, 35, 37 of 40 zijn.

**3 = Start Bit**

Als de kaartstructuur onbekend is, kan worden besloten met welk nummer de het kaartnummer begint. Dit is een numerieke waarde die kleiner moet zijn dan de maximumlengte van de kaart.

**4 = Gebruiker veld**

Dit is waar de Facility Code wordt opgegeven. Er kunnen twee opties worden geselecteerd:

**1 = Veld Positie**

Dit is de start bit voor de Facility Code. De positie kan van 1 tot de start bit van het kaartnummer lopen.

**2 = Veld Lengte**

Dit is de lengte van de Facility Code. De maximale veldlengte loopt van de veldpositie tot het begin van het kaartnummer.

## Installateur 3

### Optie 71 – SPI Key

De SPI Key (Serial Peripheral Interface) is een randapparaat dat voor het kopiëren/overschrijven van programmeringsgegevens en het uitvoeren van software-upgrades wordt gebruikt.

### De SPI Key gebruiken

Als er geen key is geplaatst, wordt in het display kort het volgende weergegeven:

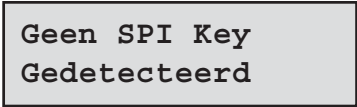

Geen SPI Key  
Gedetectedeerd

SPI Keys kunnen op een van de twee volgende manieren worden geleverd:

1. Geprogrammeerd - de SPI Key wordt vooraf geprogrammeerd met een bepaald toepassingsbestand.
2. Ongeprogrammeerd - de SPI Key is leeg en bevat geen toepassingen of configuratiegegevens.

Als de SPI Key is geplaatst en de key blijkt leeg te zijn, is de enige optie die de gebruiker te zien krijgt **1 = Formateer Key**.

#### 1 = Formateer Key

Met deze functie wordt de key geformatteerd zodat deze gereed is voor het kopiëren en overschrijven van centraleconfiguratiegegevens. Wanneer deze optie is geselecteerd, krijgt de gebruiker een display te zien met “Formatteren” op de bovenste regel en een voortgangsbalk op de onderste regel.

Zodra de key is geformatteerd, krijgt de gebruiker de volgende opties te zien:

#### 1 = Toon Key

De opties in dit menu worden alleen weergegeven wanneer de SPI Key reeds informatie bevat en vervolgens opties laat zien voor het downloaden van de opgeslagen informatie op de centrale. De gebruiker kan door de beschikbare bestanden op de SPI Key bladeren.

Voor elk bestand schakelt het display heen en weer tussen de:

bestandsnaam, aanmaaktijd en datum van de opgeslagen gegevens en

het type centrale, de versie van de centrale en het bestandstype.

Als de **ent**-toets nogmaals wordt ingedrukt, krijgt de gebruiker de volgende twee opties te zien:

#### 1 = Gebruik File

Wanneer deze optie wordt geselecteerd, wordt uw centrale opnieuw geprogrammeerd met het softwaretoepassingsbestand of configuratiebestand dat is opgeslagen op de SPI Key. Dit neemt ongeveer twee minuten in beslag.

**OPMERKING:** Bij het downloaden van een nieuw toepassingsbestand voor de centrale moet de configuratie die in de centrale is opgeslagen, eerst worden opgeslagen op de SPI key. De nieuwe toepassing kan vervolgens van de SPI key naar de centrale worden gekopieerd. Zodra de nieuwe toepassing is gedownload, kan de opgeslagen configuratie weer naar de centrale worden gekopieerd.

Zodra het proces is gestart, worden de gegevens door de centrale gevalideerd, waarna de centrale opnieuw wordt geprogrammeerd. Terwijl de herprogrammering plaatsvindt, stopt de centrale. De bediendelen en andere randapparaten gaan gedurende een korte periode offline. Zodra de herprogrammering gereed is, wordt de centrale automatisch opnieuw opgestart. Wanneer de centrale volledig opnieuw is geconfigureerd, kan de stroom worden afgesloten of kan een eventueel eerder opgeslagen configuratie worden hersteld via optie **1 = Toon Key**, waarna het betreffende bestand kan worden geselecteerd.

**LET OP:** Sluit de stroom niet af of verwijder de SPI Key niet voordat de centrale opnieuw is opgestart.

### **2 = Verwijder File**

Wanneer deze optie wordt geselecteerd, wordt het binaire bestand verwijderd dat is opgeslagen op de SPI Key.

**LET OP:** Gebruik deze opdracht niet. De SPI key moet dan namelijk worden geretourneerd aan Honeywell Security om opnieuw met de software te worden geprogrammeerd.

### **2 = Bewaar Configuratie**

Met deze optie kunnen de centraleconfiguratiegegevens worden opgeslagen op de SPI Key. Indien deze optie wordt geselecteerd, wordt de gebruiker eerst gevraagd de bestandsnaam op te geven voor de opgeslagen gegevens. Deze kan maximaal acht tekens lang zijn.

Zodra de bestandsnaam is ingevoerd, wordt het opslaan van de gegevens in gang gezet. In het bediendeel wordt een indicatie weergegeven de voortgang tot de configuratie is opgeslagen.

### **3 = Controleer Ruimte**

Indien deze optie is geselecteerd, wordt de beschikbare vrije ruimte op de SPI key weergegeven. Dit is de hoeveelheid resterend vrij geheugen in Kbytes op het apparaat, van maximaal 4096 Kb.

### **4 = Verwijder Key**

Met deze optie wordt alle programmering gewist en krijgt de SPI Key weer de ongeformatteerde status. Deze optie mag worden gebruikt.

**OPMERKING:** Wanneer de software wordt vervangen, worden alle gebruikers van het betreffende bediendeel, met uitzondering van de installateur, bij het systeem uitgelogd. De bediendeelbanner meldt wat er gebeurt. De installateur ontvangt een waarschuwing dat de software van de centrale zal worden vervangen. Het duurt ongeveer twee minuten om de software te vervangen. Gedurende die tijd gaan de bediendelen offline. Zodra de centrale opnieuw is geprogrammeerd, wordt het opnieuw opgestart.



## Bijlage A: Karakterlijst en Bibliotheek

### Alfanumerieke Karakters

Nr.	Karakter	Nr.	Karakter	Nr.	Karakter
0	0	19	F	37	T
1	1	20	G	38	U
2	2	21	Spatie	39	Ü
3	3	22	H	40	V
4	4	23	I	41	W
5	5	24	J	42	X
6	6	25	K	43	Spatie
7	7	26	L	44	Y
8	8	27	M	45	Z
9	9	28	N	46	.
10	Spatie	29	Ø	47	,
11	Å	30	Ö	48	/
12	Ä	31	O	49	-
13	A	32	Spatie	50	+
14	Æ	33	P	51	&
15	B	34	Q	52	(
16	C	35	R	53	)
17	D	36	S	54	Spatie
18	E				

Nr.	Omschrijving	Nr.	Omschrijving	Nr.	Omschrijving
043	AANVAL	100	BIJGEBOUW	127	DRAAIDEUR
044	AARDE	004	BINNEN	128	DRANKEN
045	AARDR.KNDE	087	BINNENPLAATS	117	DRIE
046	ACHT	088	BIOLOGIE	129	DRUGS
047	ACHTER	089	BLOK	125	DRUK
048	ACHTERKANT	005	BM	126	DUBBEL
049	ACHTTIEN	090	BODEM	140	EEN
054	ACOUSTISCH	006	BOEKHOUDING	137	EERSTE
001	ADMIN.	091	BOERDERIJ	138	EERSTEHULP
002	AFDELING	092	BOILER	131	EETZAAL
050	AFDRUK	093	BOODSCHAP	139	EHBO
051	AFGELEGEN	094	BOUWGROND	134	EIND
052	AFSTAND	095	BOUWKEET	132	ELEKTRISCH
053	AIRCO	007	BOVEN	133	ELEKTROMAN
055	AKTIEF	096	BRAND	013	ENTRÉE
056	ALARM	097	BRANDWEER	135	EXPORT
057	AMBTENAAR	098	BUITENKANT	136	EXTERN
058	AMEUBLEM	099	BUREAU	014	FABRIEK
059	ANGST	008	C.V.RUIMTE	145	FAMILIE
060	ANTWOORDAPP	101	CAFE	141	FILIAAL
061	APPARTEMENT	102	CENTRAAL	142	FLAT
062	ARENA	103	CENTRUM	146	FLITSLICHT
063	ASSURANTIE	104	CIRCULATIE	143	FONTEIN
064	AUTO	105	COMPUTER	144	FRANS
065	AUTOMATISCH	106	CONFERENTIE	150	GANG
066	BAAI	107	CONSERVATOR.	015	GARAGE
067	BAD	108	CONTAINER	148	GEBIED
068	BADKAMER	120	DAGSTAND	149	GEBOUW
069	BAGAGE	124	DAK	157	GEBRUIKEN
070	BAKKERIJ	109	DAKKAPEL	164	GELDLADE
071	BALKON	009	DAMES	166	GELUID
072	BANK	112	DANSZAAL	165	GENEESKUNDE
073	BANKIER	119	DATUM	152	GEREEDSCHAP
074	BAR	115	DERTIEN	161	GESCHIEDENIS
075	BEDEKKING	116	DERTIG	151	GEVANGENIS
076	BEDIENDE	010	DETEKTOR	147	GEWELF
077	BEDIENDEEL	011	DEUR	153	GLAS
078	BEDRIJFSL.	113	DEURBEL	016	GLASBREUKM.
003	BENEDEN	110	DIAMANT	155	GOEDEREN
079	BESTAAN	121	DICHTBIJ	154	GOUD
080	BEVEILIGING	122	DIEPTE	158	GRADEN
081	BEWAKER	111	DIER	162	GRASVELD
082	BEWAKING	123	DIREKTEUR	163	GRILL
083	BEWARING	012	DIREKTIE	160	GROEP
084	BEWEGING	118	DONKEREKAMER	159	GROND
085	BEZEM	114	DOOS	156	GROOT
086	BIBLIOTHEEK	130	DOUCHE	017	HAL

Nr.	Omschrijving	Nr.	Omschrijving	Nr.	Omschrijving
172	HAND	194	KOLENHOK	260	MASSA
169	HANDEL	198	KONTAKT	249	MEISJE
182	HANDELMELDER	209	KORT	264	MELK
173	HANGAR	208	KOUD	257	METAAL
180	HARD	193	KUNST	259	METER
177	HEET	200	KWALITEIT	258	METERKAST
171	HEK	236	LAAG	263	MIDDEN
167	HELPER	244	LAAN	265	MINDER
018	HEREN	222	LAATSTE	254	MINUTEN
178	HET	219	LABORATORIUM	245	MISTDETEKTIE
168	HOEK	241	LADDER	028	MK
170	HOND	231	LADEN	029	MK METERKAST
174	HOOFD	220	LANDEN	030	MK RAAM
175	HOOG	215	LANGS	266	MOBIEL
179	HOUDEN	242	LEASE	247	MODEL
176	HUIS	228	LEESRUIMTE	250	MONITOR
181	HUT	223	LEESZAAL	248	MONTEUR
183	IJS	240	LEIDING	246	MOTOR
190	IJZER	230	LEKKAGE	262	MUUR
184	IN	225	LEKTUUR	276	NAAR
185	INDUSTRIEEL	237	LENGTE	270	NACHT
186	INFORMATIE	233	LERAAR	268	NEDERLANDS
187	INFRAROED	218	LEZER	271	NEGEN
019	INGANG	213	LICHAAM	273	NEGENTIEN
020	INKOOP	227	LICHT	272	NEGENTIG
192	INSTALLATIE	224	LIFT	269	NIEUW
188	INSTRUKTIE	226	LIFTSCHACHT	267	NOODUITGANG
189	INTERIEUR	229	LIJN	275	NOODZAKELIJK
191	ISOLATIE	025	LINKS	274	NOORD
210	KAARTJE	239	LIVING	277	NUL
195	KABINET	217	LOGBOEK	290	OK
021	KAMER	214	LOOD	285	OLIE
204	KAMER	216	LOODGIETER	282	OMHEINING
197	KANTINE	235	LOPEN	287	OMTREK
022	KANTOOR	221	LOPENDEBAND	293	ONDER
199	KASSA	232	LOSSEN	284	ONDERWIJZER
201	KASSIER	234	LOUNGE	289	ONDERZOEK
023	KELDER	243	LUIFEL	294	ONTGRENDEL
205	KERK	238	LUNCH	291	ONTSNAPPING
196	KEUKEN	251	MACHIN	279	ONTWERP
207	KINDERKAMER	026	MAGAZIJN	280	ONTWIKKELAAR
206	KLASLOKAAL	027	MAGN. KONTAKT	281	OOST
203	KLEIN	256	MAGNEET	286	OPEN
202	KLUIS	252	MAGNETISCH	295	OPENHAARD
024	KLUISRUIMTE	261	MAGNETRON	292	OPERATIE
212	KOELKAST	255	MAN	283	OPHEFFEN
211	KOFFIE	253	MANAGER	288	OPNAME

Nr.	Omschrijving	Nr.	Omschrijving	Nr.	Omschrijving
278	OPROEPEN	371	SAUNA	407	TECHNISCHE
296	OPTEX	355	SCHACHT	382	TEGEN
306	PAARD	379	SCHAKELAAR	391	TEKENAAR
316	PAD	348	SCHEIKUNDE	397	TELEFAX
310	PAKHUIS	373	SCHIP	417	TELEFOON
312	PANIEKKNOP	349	SCHOONMAKER	399	TELEFOONZKR
314	PARK	350	SCHOONMKSTR	393	TELLER
319	PARKEER	352	SCHOTEL	414	TEMPERATUUR
315	PASSIEF	368	SCHUIFDEUR	398	TENNIS
305	PASTOOR	342	SCHUUR	385	TENT
318	PEN	362	SECRETARESSE	384	TERRAS
320	PENTHOUSE	361	SECRETARIAAT	383	TERREIN
307	PERCEEL	351	SECRETARIS	410	TEST
321	PERSONEEL	363	SEKTIE	413	THEATER
031	PIR	359	SENSOR	403	THUIS
304	PISTOOL	365	SHOWROOM	392	TIEN
300	PLAFOND	345	SIRENE	386	TIMMERMAN
298	PLANK	035	SLAAPKAMER	409	TL-LAMP
311	PLEIN	353	SLEUTEL	381	TOEGANG
309	POLITIE	356	SLOT	037	TOILET
302	POORT	366	SLUITEN	390	TONEEL
308	PORTIER	358	SNEL	389	TOONBANK
317	POSTBUS	369	SOFTWARE	406	TOTAAL
303	PRINTER	344	SOUTERRAIN	396	TOURNIQUET
299	PRODUKTIE	347	SPOORBAAN	416	TRAKTOR
313	PROVISIEKAST	375	SPORTZAAL	418	TRANSPORT
301	PUBLIEK	036	SPREEKKAMER	404	TRAP
297	PULNIX	372	SQUASH	395	TRAPPENHUIS
334	RAAM	374	STABIEL	412	TRIBUNE
326	RAND	364	STAD	401	TUIN
333	RANDAARDE	376	STAFRUIMTE	415	TUSSENSCHOT
032	RECEPTIE	354	STAL	380	TV
324	RECHTBANK	340	STALLEN	405	TWAALF
328	RECHTER	343	STAND	411	TWEE
033	RECHTS	341	START	408	TWINTIG
323	REINIGEN	338	STATION	400	TYPE
330	REPARATIE	377	STERK	402	TYPISTE
034	RESTAURANT	367	STIL	422	UIT
325	RIJDEN	346	STOEL	421	UITGANG
335	ROLTRAP	337	STOPPEN	419	UITRUSTING
331	ROND	357	STORING	420	UITVAART
322	RANDOM	360	STUDEER	423	UNIVERSITEIT
336	RONTGEN	378	STUDIE	424	UREN
332	ROOK	370	SYSTEEM	439	VAN
327	ROULETTE	394	TACHTIG	450	VEERTIG
329	RUIMTE	388	TAFEL	462	VEILING
339	SABOTAGE	387	TAPIJT	425	VELD



Nr.	Omschrijving	Nr.	Omschrijving	Nr.	Omschrijving
466	VENTILATOR	435	VOEDEN	040	WERKPLAATS
458	VERANDA	430	VOEDING	468	WERKPLAATS
432	VERANDERING	464	VOETBALVELD	482	WEST
038	VERDIEPING	429	VOGEL	477	WIJNKELDER
456	VERF	451	VOLGENDE	476	WIND
459	VERGADER	461	VOLGENDE	041	WINKEL
039	VERKOOP	441	VOOR	483	WINTER
427	VERKOPERS	463	VOORRAAD	042	WOONKAMER
455	VERPAKKING	465	VOORZIENING	486	ZEE
453	VERPLEEGSTER	449	VORMING	493	ZES
433	VERTREKHAL	431	VRACHT	494	ZESTIEN
460	VERVERSING	448	VRACHTWAGEN	495	ZESTIG
446	VERWARMING	437	VRIEZER	487	ZEVEN
428	VERZAMELING	436	VROUWELIJK	488	ZEVENTIEN
434	VERZENDEN	467	WAAKZAAM	489	ZEVENTIG
426	VIDEO	469	WAARNEMEND	490	ZIJKANT
452	VIER	473	WACHTKAMER	491	ZILVER
445	VIJF	481	WAPENKAMER	492	ZITTING
438	VIJFTIEN	470	WARMTE	484	ZOLDER
440	VIJFTIG	471	WASSERETTE	498	ZOMER
457	VIJVER	472	WASVERTREK	499	ZONDAG
443	VLAKTE	474	WATER	497	ZONE
454	VLEUGEL	479	WC	496	ZUID
442	VLIEGEN	478	WEG	500	ZUIVELFABR
444	VLIEGTUIG	475	WENTELTRAP	485	ZWEMBAD
447	VLOER	480	WERK		

## Bijlage B: SIA en contact-id gebeurteniscodes

Ev	SIA Event Beschrijving	Galaxy Log Gebeurtenis	Galaxy Log Event Beschrijving	Ev Type	Galaxy Trigger	Contact ID Event
<b><u>A - Alarm Oorzaak</u></b>						
AC	Alarm Oorzaak	ALARM	Rapportage alarmoorzaak	GEBRUIKER	ALTIJD	Geen
<b><u>A - 230VAC</u></b>						
AR	Herstel 230VAC	230VAC-	Zone 230VAC hersteld	ZONE	13.230VAC	301
		230V CENT-	Centrale 230VAC hersteld	ZONE	13.230VAC	301
		230VAC-	Module 230VAC hersteld	MOD.	13.230VAC	301
		BCKUPLAAG-	Backup Accu Laag Hersteld	MOD	13.230VAC	301
		ZKR-CENTR-	Zekering 230VAC Hersteld	DIV	9.SABOTAGE 13. ELEK.ST	300
AT	Fout 230VAC	230VAC+	Zone 230VAC fout	ZONE	13.230VAC	301
		230V CENT+	Centrale 230VAC Fout	ZONE	13.230VAC	301
		230VAC+	Module 230VAC Fout	MOD.	13.230VAC	301
		BCKUPLAAG+	Backup Accu Laag	MOD	13.230VAC	301
		ZKR-CENTR+	Zekering 230VAC Fout	DIV	9. SABOTAGE- 13.230VAC	300
		ZKR AUX1	Zekering AUX1 Fout	MOD	9.SABOTAGE 13.230VAC	300
		ZKR AUX2	Zekering AUX2 Fout	MOD	9.SABOTAGE 13.230VAC	300
		SIREN ZKR	Zekering Sirene Fout	MOD	9.SABOTAGE 13.230VAC	300
<b><u>B - Inbraak</u></b>						
BA	Alarm	IN/UITG.	In/Uitgang Zone Alarm	ZONE	GEEN	150
		VOLGZONE+	Volgzone Alarm	ZONE	2.INBRAAK	134
		INBRAAK+	Inbraak Zone Alarm	ZONE	2.INBRAAK	130
		24 UUR+	24 Ur Zone Alarm	ZONE	3.24 UUR	135
		SECURITY+	Security Zone Alarm	ZONE	4.SECURITY	135
		INBR.DUBB+	Inbraak Dubbel Zone Alarm	ZONE	2.INBRAAK	130
		LAATSTE	Laatste Zone Alarm	ZONE	GEEN	150
		SECLTSTE+	Security Laatste Zone Alarm	ZONE	4.SECURITY	134
		DL/LTSTE+	Deel Laatste Zone Alarm	ZONE	2.INBRAAK	134
		DL/IN-UIT+	Deel In-/uitgang Zone Alarm	ZONE	2.INBRAAK	134
		BEAMPAAR+	Beampaar Zone Alarm	ZONE	2.INBRAAK	130
		VIDEO+	Video Zone Alarm	ZONE	2.INBRAAK	130
		VIDEOVOLG+	Video Volgzone Alarm	ZONE	2.INBRAAK	130
		CUSTOM A+	Custom A Zone Alarm	ZONE	5.CUST ZONE	130
		CUSTOM B+	Custom B Zone Alarm	ZONE	5.CUST ZONE	130
		AFDEK+	Afdek Zone Alarm	ZONE	4.SECURITY	135
		INBR VERT	Inbraak Vertraagd Zone Alarm	ZONE	2.INBRAAK	150
		URGENT+	Urgent Zone Alarm	ZONE	3.24 UUR	130
		KLUISDET.+	Kluisdetector Zone Alarm	ZONE	2.INBRAAK	133
		ATM-1+	ATM-1 Zone Alarm	ZONE	3.24 UUR	133
		ATM-2+	ATM-2 Zone Alarm	ZONE	3.24 UUR	133
		ATM-3+	ATM-3 Zone Alarm	ZONE	3.24 UUR	133
		ATM-4+	ATM-4 Zone Alarm	ZONE	3.24 UUR	133
		ALARM EXT+	Extend Zone Alarm	ZONE	3.24 UUR	130
		T/O INBR.+	Tijd Overschrijding Alarm	ZONE	2.INBRAAK	134

Ev	SIA Event Beschrijving	Galaxy Log Gebeurtenis	Galaxy Log Event Beschrijving	Ev Type	Galaxy Trigger	Contact ID Event		
BB	Overbrugd	OVERBRUGD	Zone Overbrugd	ZONE	8.OVERBRUG	573		
		GEF. OVBR+	Geforceerd Overbrugd na Alarm	ZONE	8.OVERBRUG	573		
		BLOK OVBR+	Blok overbrugd	GEBRUIKER	8.OVERBRUG	574		
		OVBRKLUIS	Kluisdetectie overbrugd	GEBEURTENIS	8.OVERBRUG	572		
		OVBR ATM1+	ATM-1-zone overbrugd	GEBEURTENIS	8.OVERBRUG	572		
		OVBR ATM2+	ATM-2-zone overbrugd	GEBEURTENIS	8.OVERBRUG	572		
		OVBR ATM3+	ATM-3-zone overbrugd	GEBEURTENIS	8.OVERBRUG	572		
		OVBR ATM4+	ATM-4-zone overbrugd	GEBEURTENIS	8.OVERBRUG	572		
		BC	Reset	SLS.RESET	Sleutel Inbraak Reset	ZONE	11.RESET	406
				ALARM RST	Inbraak Gereset	GEBRUIKER	11.RESET	406
BF	Inbraak hoog	INBR HOOG	Inbraak Hoog Zone Alarm	ZONE	2. INBRAAK	130		
BJ	Herstel Fout	LAGE WRST-	Lage Weerstand Hersteld	ZONE	15.STORING	380		
		HOGE WRST-	Hoge Weerstand Hersteld	ZONE	15.STORING	380		
		RF SUPER-	RF Supervisie Hersteld	ZONE	15.STORING	381		
BL	Inbraak laag	INBR LAAG	Inbraak Laag Zone Alarm	ZONE	2. INBRAAK	130		
BR	Herstel Alarm	VOLGZONE-	Volgzone Hersteld	ZONE	2.INBRAAK 18.ZN HERST	134		
		INBRAAK-	Inbraak Zone Hersteld	ZONE	2.INBRAAK 18.ZN HERST	130		
		24 UUR-	24 Uur Zone Hersteld	ZONE	3.24 UUR 18.ZN HERST	135		
		SECURITY-	Security Zone Hersteld	ZONE	4.SECURITY 18.ZN HERST	135		
		INBR.DUBB-	Inbraak Dubbel Zone Hersteld	ZONE	2.INBRAAK 18.ZN HERST	130		
		SEC/LTSTE-	Security Laatste Zone Hersteld	ZONE	4.SECURITY 18.ZN HERST	134		
		DL/LTSTE-	Deel Laatste Zone Hersteld	ZONE	2.INBRAAK 18.ZN HERST	134		
		DL/IN-UIT-	Deel In-/uitgang Zone Hersteld	ZONE	2.INBRAAK 18.ZN HERST	134		
		BEAMPAAR-	Beambaar Zone Hersteld	ZONE	2.INBRAAK 18.ZN HERST	130		
		VIDEO-	Video Zone Hersteld	ZONE	2.INBRAAK 18.ZN HERST	130		
		VIDEOLG-	Video Volgzone Hersteld	ZONE	2.INBRAAK 18.ZN HERST	130		
		CUSTOM A-	Custom A Zone Hersteld	ZONE	5.CUST ZONE 18.ZN HERST	130		
		CUSTOM B-	Custom B Zone Hersteld	ZONE	5.CUST ZONE 18.ZN HERST	130		
		AFDEK-	Afdek Zone Hersteld	ZONE	4.SECURITY 18.ZN HERST	135		
		INBR VERT-	Inbraak Vertraagd Zone Hersteld	ZONE	2.INBRAAK 18.ZN HERST	130		
		URGENT-	Urgent Zone Hersteld	ZONE	3.24 UUR 18.ZN HERST	130		
		KLUISDET.-	Kluisdetector Zone Hersteld	ZONE	2.INBRAAK 18.ZN HERST	133		

Ev	SIA Event Beschrijving	Galaxy Log Gebeurtenis	Galaxy Log Event Beschrijving	Ev Type	Galaxy Trigger	Contact ID Event
		ATM-1-	ATM-1 Zone Hersteld	ZONE	3.24 UUR 18.ZN HERST	133
		ATM-2-	ATM-2 Zone Hersteld	ZONE	3.24 UUR 18.ZN HERST	133
		ATM-3-	ATM-3 Zone Hersteld	ZONE	3.24 UUR 18.ZN HERST	133
		ATM-4-	Alarm ATM-4-zone	ZONE	3.24 UUR 18.ZN HERST	133
		ALARM EXT-	Alarm Extend Zone Hersteld	ZONE	3.24 UUR 18.ZN HERST	130
		T/O INBR.-	Tijd Overschrijding Hersteld	ZONE	2.INBRAAK 18.ZN HERST	134
BT	Inbr. Fout	LAGE WRST+	Lage Weerstand	ZONE	15.STORING	380
		HOGE WRST+	Hoge Weerstand	ZONE	15.STORING	380
		RF SUPER+	RF Supervisie Fout	ZONE	15.STORING	381
		GEMASKEERD	Zone Gemaskeerd	ZONE	15.STORING	380
BU	Herstel Overbrugd	BLOK OVRB-	Blok Uit Overbrugging	GEBRUIKER	8.OVERBRUG	574
		OVBR ATM1-	ATM-1 Zone Uit Overbrugging	GEBEURTENIS	8.OVERBRUG	572
		OVBR ATM2-	ATM-2 Zone Uit Overbrugging	GEBEURTENIS	8.OVERBRUG	572
		OVBR ATM3-	ATM-3 Zone Uit Overbrugging	GEBEURTENIS	8.OVERBRUG	572
		OVBR ATM4-	ATM-4 Zone Uit Overbrugging	GEBEURTENIS	8.OVERBRUG	572
		GEF. OVBR-	Uit Overbrugging na Alarm	ZONE	8.OVERBRUG	573
BV	Bevestiging	BEVESTIG	Bevestiging van voorgaand Alarm	GEBEURTENIS	2.INBRAAK	Geen
BX		VOLGZONE	Volgzone getest	ZONE	NIET VERZONDEN	611
		INBRAAK	Inbraak Zone Getest	ZONE	NIET VERZONDEN	611
		24 UUR	24 Uurs Zone Getest	ZONE	NIET VERZONDEN	611
		SECURITY	Security Zone Getest	ZONE	NIET VERZONDEN	611
		INBR.DUBB	Inbraak Dubbel Zone Getest	ZONE	NIET VERZONDEN	611
		IN/UITG.	In-/uitgang Zone Getest	ZONE	NIET VERZONDEN	611
		PULS AAN	Puls Aan Zone Getest	ZONE	NIET VERZONDEN	611
		SLEUTEL	Sleutelzone getest	ZONE	NIET VERZONDEN	611
		SEC/LTSTE	Security Laatste Zone Getest	ZONE	NIET VERZONDEN	611
		DL/LTSTE	Deel Laatste Zone Getest	ZONE	NIET VERZONDEN	611
		DL/IN-UIT	Deel In-/uitgang Zone Getest	ZONE	NIET VERZONDEN	611
		PANIEK	Paniek Zone Getest	ZONE	NIET VERZONDEN	611
		PA-STIL	Paniek Stil Zone Getest	ZONE	NIET VERZONDEN	611
		PA-VERT.	Paniek Vertraagd Zone Getest	ZONE	NIET VERZONDEN	611
		PA-VER/ST	Paniek Vertraagd Stil Zone Getest	ZONE	NIET VERZONDEN	611
		LINK ING.	Link Zone Getest	ZONE	NIET VERZONDEN	611
		RESERVE	Reserve Zone Getest	ZONE	NIET VERZONDEN	611
		SABOTAGE	Sabotage Zone Getest	ZONE	NIET VERZONDEN	611
		SIR. SAB.	Sirene Sabotage Zone Getest	ZONE	NIET VERZONDEN	611
		BEAMPAAR	Beampaar Zone Getest	ZONE	NIET VERZONDEN	611
		ACCU LAAG	Accu Laag Zone Getest	ZONE	NIET VERZONDEN	611
		LIJN FOUT	Lijnfout Zone Getest	ZONE	NIET VERZONDEN	611
		230VAC	230VAC fout Zone Getest	ZONE	NIET VERZONDEN	611
		GEHEUGEN	Geheugen Zone Getest	ZONE	NIET VERZONDEN	611
		RS TOEG.	Remote Service Toegang Getest	ZONE	NIET VERZONDEN	611

Ev	SIA Event Beschrijving	Galaxy Log Gebeurtenis	Galaxy Log Event Beschrijving	Ev Type	Galaxy Trigger	Contact ID Event
		VIDEO	Video Zone Getest	ZONE	NIET VERZONDEN	611
		VIDEOVOLG	Video Volgzone Getest	ZONE	NIET VERZONDEN	611
		INBR VERT	Inbraak Vertraagd Zone Getest	ZONE	NIET VERZONDEN	611
		SEC VERTR	Security Vertraagd Zone Getest	ZONE	NIET VERZONDEN	611
		GEH. ING.	Geheugen Ingeschakeld Zone Getest	ZONE	NIET VERZONDEN	611
		CUSTOM A	Custom Zone A Getest	ZONE	NIET VERZONDEN	611
		CUSTOM B	Custom Zone B Getest	ZONE	NIET VERZONDEN	611
		BEWAKING	Bewaking Zone Getest	ZONE	NIET VERZONDEN	611
		AFDEK	Afdek Zone Getest	ZONE	NIET VERZONDEN	611
		URGENT	Urgent Zone Getest	ZONE	NIET VERZONDEN	611
		PA-UIT	Paniek Uit Zone Getest	ZONE	NIET VERZONDEN	611
		SLS RESET	Sleutel Reset Zone Getest	ZONE	NIET VERZONDEN	611
		KLUISDET.	Kluisdetector Zone Getest	ZONE	NIET VERZONDEN	611
		ATM-1	ATM-1-zone getest	ZONE	NIET VERZONDEN	611
		ATM-2	ATM-2-zone getest	ZONE	NIET VERZONDEN	611
		ATM-3	ATM-3-zone getest	ZONE	NIET VERZONDEN	611
		ATM-4	ATM-4-zone getest	ZONE	NIET VERZONDEN	611
		ALARM EXT	Alarm Extend Zone Getest	ZONE	NIET VERZONDEN	611
		ZONE TEST	Zone test geactiveerd	ZONE	NIET VERZONDEN	611

**C - Inschakelen**

CA	Inschakelen	FULL SET	Automatisch Inschakelen	GEBEURTENIS	10.INSCHAKEL	401
CE	Inschakelen verlengen	VERLENGEN	Verlenging Automatisch Inschakelen	GEBRUIKER	10.INSCHAKEL	464
		VOORALARM	Automatisch Inschakelen Vooralarm	DIV	NIET VERZONDEN	464
CG	Gebied inschakelen	DEELBEV.	Deelbeveiligd Inschakelen	GEBRUIKER	10.INSCHAKEL	441
		SL.DL.ING	Deel Ingeschakeld Sleutel	SLS RESET	10.INSCHAKEL	442
CI	Niet Ingeschakeld	Niet Ingeschakeld	Inschakelen niet mogelijk	GEBEURTENIS	7. INSCH. FOUT	454
CJ	Te laat voor inschak.	Laat Ingeschakeld	Te laat voor inschak.	GEBEURTENIS	10.INSCHAKEL	454
CL	Inschakelen	VOLL. ING	Volledig Ingeschakeld	GEBRUIKER	10.INSCHAKEL	401
		VOLL. ING	Ingeschakeld door Bediendeel	GEBEURTENIS	10.INSCHAKEL	401
		SLS.INGES	Ingeschakeld door Sleutel	ZONE	10.INSCHAKEL	409
CP	Autom. inschakelen	AUT.RESET	Automatisch Inschakelen na Alarm	GEBEURTENIS	10.INSCHAKEL	463
CR	Recent Ingeschakeld	RECENT IN	Alarm binnen 5 minuten na inschakelen	GEBEURTENIS	2.INBRAAK	459
CT	Te laat uitgeschakeld	TYD OVRS.	Tijd Overschrijding	GEBEURTENIS	10.INSCHAKEL	Geen

**D - Toegang**

DD	Toegang geweigerd	ONBKND KRT	Kaart Onbekend	MOD.	17.TOEGANG	421
DF	Deur Geforceerd	MAX ALARM	Deur Contact Geforceerd	MOD.	4.SECURITY	423
		DCM ALARM	Deur Contact Geforceerd	MOD.	4.SECURITY	423
DG	Toegang verleend	CODE GLDG	Geldige code ingevoerd	GEBRUIKER	16.GEHEUGEN	462
		CODE GLDG	ATM-code ingevoerd	GEBRUIKER	16.GEHEUGEN	462
		GELDG	Kaart Geaccepteerd	GEBRUIKER	17.TOEGANG	422
DK	Toegang Lockout	ONJ. CODE	Ongeldige Code / Kaart Ingevoerd	GEBRUIKER	16.GEHEUGEN	421
		ONGLDG KRT	Ongeldige Kaart Aangeboden	GEBRUIKER	17.TOEGANG	421
		FOB VERW.	Ongeldige fob	ZONE	10.INSCHAKEL	421

Ev	SIA Event Beschrijving	Galaxy Log Gebeurtenis	Galaxy Log Event Beschrijving	Ev Type	Galaxy Trigger	Contact ID Event
DK	Toegang Lockout	DCM ALARM	Ongeldige Lezer Lockout	GEBRUIKER	16.GEHEUGEN 10.INSCHAKEL 17.TOEGANG	421
DT	Deur open	DEUR OPEN	Deur staat open	MOD.	4.SECURITY	426
<b><u>E - Systeemfouten</u></b>						
ER	Module verwijderd	VERWIJDERD	Module verwijderd	MOD	SABOTAGE-	532
ET	RF-fout	RF GEHEUG	RF geheugenfout	MOD	SABOTAGE-	333
<b><u>F - Brand</u></b>						
FA	Alarm	BRAND+	Brand Zone Alarm	ZONE	6.BRAND	110
FB	Overbrugd	OVERBRUGD	Zone Overbrugd	ZONE	8.OVERBRUG	573
		GEF. OVBR+	Geforceerd Overbrugd na Alarm	ZONE	8.OVERBRUG	573
FJ	Herstel Fout	LAGE WRST-	Lage Weerstand Hersteld	ZONE	15.STORING	380
		HOGE WRST-	Hoge Weerstand Hersteld	ZONE	15.STORING	380
FR	Herstel Alarm	BRAND-	Brand Zone Hersteld	ZONE	6.BRAND 18.ZN HERST	110
FT	Fout	LAGE WRST+	Lage Weerstand	ZONE	15.STORING	380
		HOGE WRST+	Hoge Weerstand	ZONE	15.STORING	380
FU	Herstel Overbrugd	GEF. OVBR-	Uit Overbrugging na Alarm	ZONE	8.OVERBRUG	573
FX	Test	BRAND	Brand Zone Getest	ZONE	NIET VERZONDEN	Geen
		ZONE TEST	Brand Zone Getest	ZONE	NIET VERZONDEN	Geen
<b><u>G - Gas (SIA-melding - zie opmerking 2)</u></b>						
GA	Alarm	Opmerking 1	Gas Zone Alarm	ZONE	5.CUST ZONE	Opmerking 1
GB	Overbrugd	OVERBRUGD	Zone Overbrugd	ZONE	8.OVERBRUG	Opmerking 1
		GEF. OVBR+	Geforceerd Overbrugd na Alarm	ZONE	8.OVERBRUG	Opmerking 1
GJ	Herstel Fout	LAGE WRST-	Lage Weerstand Hersteld	ZONE	15.STORING	Opmerking 1
		HOGE WRST-	Hoge Weerstand Hersteld	ZONE	15.STORING	Opmerking 1
GR	Herstel Alarm	Opmerking 1	Gas Zone Hersteld	ZONE	5.CUST ZONE 18.ZN HERST	Opmerking 1
GT	Fout	LAGE WRST+	Lage Weerstand	ZONE	15.STORING	Opmerking 1
		HOGE WRST+	Hoge Weerstand	ZONE	15.STORING	Opmerking 1
GU	Herstel Overbrugd	GEF. OVBR-	Uit Overbrugging na Alarm	ZONE	8.OVERBRUG	Opmerking 1
<b><u>H - Overval</u></b>						
HA	Alarm	PA-STIL+	Paniek Stil Zone Alarm	ZONE	1.PANIEK	122
		PA-VER/ST+	Paniek Vertraagd Stil Zone Alarm	ZONE	1.PANIEK	122
		OVERVAL	Overval Alarm met Code	GEBRUIKER	1.PANIEK	121
		PA-UIT+	Paniek Uitgeschakeld Zone Alarm	ZONE	1.PANIEK	122
HB	Overbrugd	OVERBRUGD	Zone Overbrugd	ZONE	8.OVERBRUG	573
		GEF. OVBR+	Geforceerd Overbrugd na Alarm	ZONE	8.OVERBRUG	573
HJ	Herstel Fout	LAGE WRST-	Lage Weerstand Hersteld	ZONE	15.STORING	380
		HOGE WRST-	Hoge Weerstand Hersteld	ZONE	15.STORING	380
HR	Herstel Alarm	PA-STIL-	Paniek Stil Zone Hersteld	ZONE	1.PANIEK 18.ZN HERST	122
		PA-VER/ST-	Paniek Vertraagd Stil Zone Hersteld	ZONE	1.PANIEK 18.ZN HERST	122
		PA-UIT-	Paniek Uit Zone Hersteld	ZONE	1.PANIEK 18.ZN HERST	122
HT	Fout	LAGE WRST+	Lage Weerstand	ZONE	15.STORING	380
		HOGE WRST+	Hoge Weerstand	ZONE	15.STORING	380
HU	Herstel Overbrugd	GEF. OVBR-	Uit Overbrugging na Alarm	ZONE	8.OVERBRUG	573

Ev	SIA Event Beschrijving	Galaxy Log Gebeurtenis	Galaxy Log Event Beschrijving	Ev Type	Galaxy Trigger	Contact ID Event
----	------------------------	------------------------	-------------------------------	---------	----------------	------------------

**J - Code onjuist, Tijd gewijzigd**

JA	Codesabotage	CODE FOUT	Code Sabotage	MOD.	9.SABOTAGE	461
	Ongeldige code	CODE ONG.	Foute Code Ingevoerd	MOD.	ALTIJD	Geen
JL		GEH. 90%		DIV	ALTIJD	632
JR		KLOK A		DIV	GEEN	0
		KLOK B		DIV	GEEN	0
		AUTO KLOK		DIV	GEEN	0
		SLOT KLOK		DIV	GEEN	0
JT	Tijd gewijzigd	NWE T/D	Tijd/datum gewijzigd	GEBRUIKER	ALTIJD <sup>3</sup>	625

**K - Hitte (SIA-melding - zie opmerking 2)**

KA	Alarm	Opmerking 1	Hitte Zone Alarm	ZONE	5.CUST ZONE	Opmerking 1
KB	Overbrugd	OVERBRUGD	Zone Overbrugd	ZONE	8.OVERBRUG	573
		GEF. OVBR+	Geforceerd Overbrugd na Alarm	ZONE	8.OVERBRUG	573
KJ	Herstel Fout	LAGE WRST-	Lage Weerstand Hersteld	ZONE	15.STORING	380
		HOGE WRST-	Hoge Weerstand Hersteld	ZONE	15.STORING	380
KR	Herstel Alarm	Opmerking 1	Hitte Zone Hersteld	ZONE	5.CUST ZONE	Opmerking 1
					18.ZN HERST	
KT	Fout	LAGE WRST+	Lage Weerstand	ZONE	15.STORING	380
		HOGE WRST+	Hoge Weerstand	ZONE	15.STORING	380
KU	Herstel Overbrugd	GEF. OVBR-	Uit Overbrugging na Alarm	ZONE	8.OVERBRUG	573

**L - Telefoonlijn, Programmering**

LB	Start programmering	INSTALL.+	Installemode Toegang	DIV	ALTIJD	627
		TEST UITG		GEBRUIKER	GEEN	0
		VOLL.TEST		INSCHAK	GEEN	0
		T/D GEW.		GEBRUIKER	GEEN	0
		CODES GEW		GEBRUIKER	GEEN	0
		GAL.GOLD		GEBRUIKER	GEEN	0
		OVERBRUG ZONE		GEBRUIKER	GEEN	0
		PARAM GEW		GEBRUIKER	GEEN	0
		ZONES GEW		GEBRUIKER	GEEN	0
		UITG. GEW		GEBRUIKER	GEEN	0
		LINK GEW		GEBRUIKER	GEEN	0
		ZNTST GEW		GEBRUIKER	GEEN	0
		MODEM GEW		GEBRUIKER	GEEN	0
		SYST PRNT		GEBRUIKER	GEEN	0
		GMENU GEW		GEBRUIKER	GEEN	0
		DIAGN TST		GEBRUIKER	GEEN	0
		BLOK GEW		GEBRUIKER	GEEN	0
		ASS. ZONE		GEBRUIKER	GEEN	0
		KLOK GEW		GEBRUIKER	GEEN	0
		ZNCTR GEW		GEBRUIKER	GEEN	0
LR	Lijnherstel	LIJN FOUT-	Lijnfout Zone Herstel	ZONE	12.MD/COM	351
		LIJN FOUT-	Module Lijnfout Herstel.	MOD	12.MD/COM	351
LT	Lijnfout	LIJN FOUT+	Lijnfout Zone	ZONE	12.MD/COM	351
		LIJN FOUT+	Module Lijnfout	MOD	12.MD/COM	351
LX	Einde lokale progr.	INSTALL.-	Installemode Einde	GEBEURTENIS	ALTIJD	627

Ev	SIA Event Beschrijving	Galaxy Log Gebeurtenis	Galaxy Log Event Beschrijving	Ev Type	Galaxy Trigger	Contact ID Event
<b><u>M - Medisch (SIA-melding - zie opmerking 2)</u></b>						
MA	Alarm	Opmerking 1	Zonealarm	ZONE	5.CUST ZONE	Opmerking 1 MB
Overbrugd	OVERBRUGD	Zone Overbrugd	ZONE	8.OVERBRUG	573	
		GEF. OVBR+	Geforceerd Overbrugd na Alarm	ZONE	8.OVERBRUG	573
MJ	Herstel Fout	LAGE WRST-	Lage Weerstand Hersteld	ZONE	15.STORING	380
		HOGЕ WRST-	Hoge Weerstand Hersteld	ZONE	15.STORING	380
MR	Herstel Alarm	Opmerking 1	EHBO Zone Hersteld	ZONE	5.CUST ZONE	Opmerking 1
					18.ZN HERST	
MT	Fout	LAGE WRST+	Lage Weerstand	ZONE	15.STORING	380
		HOGЕ WRST+	Hoge Weerstand	ZONE	15.STORING	380
MU	Herstel Overbrugd	GEF. OVBR-	Uit Overbrugging na Alarm	ZONE	8.OVERBRUG	573

**O - Uitschakelen**

OA	Uitschakelen	UITSCH.	Automatisch uitgeschakeld	GEBEURTENIS	10.INSCHAKEL	401
OG	Gebied Uitschakelen	UITSCH.	Deel Uitschakeld	GEBRUIKER	10.INSCHAKEL	401
		SLS.UITGE	Sleutel Deel Uitgeschakeld	ZONE	10.INSCHAKEL	409
OK	Vroeg Uitgeschakeld	VROEG UIT	Vroeg uitgeschakeld	GEBEURTENIS	10.INSCHAKEL	451
OP	Uitschakelen	UITSCH.	Uitgeschakeld	GEBRUIKER	10.INSCHAKEL	401
		SLS.UITGE	Sleutel uitgeschakeld	ZONE	10.INSCHAKEL	409
OR	Resetten	ALM RESET	Inbraak Alarm Gereset	GEBRUIKER	11.RESET	313
		PA RESET	Paniek Alarm Gereset	GEBRUIKER	1.PANIEK	465
		SAB RESET	Sabotage Alarm Gereset	GEBRUIKER	9.SABOTAGE	313
		ALM RESET	Sleutel Inbraak Alarm Gereset	GEBEURTENIS	11.RESET	313
		PA RESET	Sleutel Paniek Alarm Gereset	GEBEURTENIS	1.PANIEK	465
		SAB. RESET	Sleutel Sabotage Alarm Gereset	GEBEURTENIS	9.SABOTAGE	313
		LF RESET		GEBRUIKER	20.FOUT	313
		FOUT RST		GEBRUIKER	20.FOUT	313
		230V RST		GEBRUIKER	20.FOUT	313



Ev	SIA Event Beschrijving	Galaxy Log Gebeurtenis	Galaxy Log Event Beschrijving	Ev Type	Galaxy Trigger	Contact ID Event
----	------------------------	------------------------	-------------------------------	---------	----------------	------------------

**P - Paniek**

PA	Alarm	PANIEK+	Paniek Zone Alarm	ZONE	1.PANIEK	120
		PA VER AL+	Paniek Vertraagd Zone Alarm	ZONE	1.PANIEK	120
PB	Overbrugd	OVERBRUGD	Zone Overbrugd	ZONE	8.OVERBRUG	573
		GEF. OVBR+	Geforceerd Overbrugd na Alarm	ZONE	8.OVERBRUG	573
PJ	Herstel Fout	LAGE WRST-	Lage Weerstand Hersteld	ZONE	15.STORING	380
		HOGO WRST-	Hoge Weerstand Hersteld	ZONE	15.STORING	380
PR	Herstel Alarm	PANIEK-	Paniek Zone Hersteld	ZONE	1.PANIEK	120
		PA VER AL-	Paniek Vertraagd Zone Hersteld	ZONE	18.ZN HERST	120
PT	Fout	LAGE WRST+	Lage Weerstand	ZONE	15.STORING	380
		HOGO WRST+	Hoge Weerstand	ZONE	15.STORING	380
PU	Herstel Overbrugd	GEF. OVBR-	Uit Overbrugging na Alarm	ZONE	8.OVERBRUG	573

**Q - Assistentie (SIA-melding - zie opmerking 2)**

QA	Alarm	Opmerking 1	Assistentie Zone Alarm	ZONE	5.CUST ZONE	Opmerking 1
QB	Overbrugd	OVERBRUGD	Zone Overbrugd	ZONE	8.OVERBRUG	573
		GEF. OVBR+	Geforceerd Overbrugd na Alarm	ZONE	8.OVERBRUG	573
QJ	Herstel Fout	LAGE WRST-	Lage Weerstand Hersteld	ZONE	15.STORING	380
		HOGO WRST-	Hoge Weerstand Hersteld	ZONE	15.STORING	380
QR	Herstel Alarm	Opmerking 1	Assistentie Zone Hersteld	ZONE	5.CUST ZONE	Opmerking 1
		LAGE WRST+	Lage Weerstand	ZONE	18.ZN HERST	380
QT	Fout	HOGO WRST+	Hoge Weerstand	ZONE	15.STORING	380
		GEF. OVBR-	Uit Overbrugging na Alarm	ZONE	8.OVERBRUG	573

**R - Remote, Geheugen, Testen**

RB		RS GEH.		GEBRUIKER	GEEN	0		
		RS RESET		GEBRUIKER	GEEN	0		
		RS IDENT.		GEBRUIKER	GEEN	0		
		RS COPY		GEBRUIKER	GEEN	0		
		RS OVRSCH		GEBRUIKER	GEEN	0		
		RS BSCHAP		GEBRUIKER	GEEN	0		
		COPY ONTV		MODULE	GEEN	0		
		COPY VERZ		MODULE	GEEN	0		
		RC	Relais gesloten	LINK ING.-	Link Zone Gesloten	ZONE	16.GEHEUGEN	150
				GEHEUGEN-	Geheugen Zone Gesloten	ZONE	16.GEHEUGEN	150
GEH VERTR-	Geheugen Vertraagd Zone Gesloten			ZONE	16.GEHEUGEN	150		
CUSTOM A-	Custom A Zone Gesloten			ZONE	16.GEHEUGEN	150		
CUSTOM B-	Custom B Zone Gesloten			ZONE	16.GEHEUGEN	150		
BEWAKING-	Bewaking Zone Gesloten			ZONE	16.GEHEUGEN	150		

Ev	SIA Event Beschrijving	Galaxy Log Gebeurtenis	Galaxy Log Event Beschrijving	Ev Type	Galaxy Trigger	Contact ID Event
RD	Prog. geweigerd	RS TOEG.+	Remote Service Toegang Geweigerd	ZONE	14.MENUTOEGANG	553
RO	Relais open	SIR. FOUT	Sirene Fout Zone Geopend	ZONE	16. GEHEUGEN	150
		SLEUTEL		SLEUTEL	GEEN	150
		LINK ING.+	Link Zone Geopend	ZONE	16.GEHEUGEN	150
		GEHEUGEN+	Geheugen Zone Geopend	ZONE	16.GEHEUGEN	150
		GEH VERTR+	Geheugen Vertraagd Zone Geopend	ZONE	16.GEHEUGEN	150
		NIET IN GEBRUIK		ZONE	16. GEHEUGEN	150
		GEH. ING.		ZONE	16. GEHEUGEN	150
		CUSTOM A+	Custom A Zone Geopend	ZONE	16.GEHEUGEN	150
		CUSTOM B+	Custom B Zone Geopend	ZONE	16.GEHEUGEN	150
		BEWAKING+	Bewaking Zone Geopend	ZONE	16.GEHEUGEN	150
		PULS AAN	Puls Aan Zone Geopend	ZONE	GEEN	150
		SLS RESET		SLEUTEL	GEEN	150
		RESERVE	Reservezone geopend	ZONE	16. GEHEUGEN	150
RP	Automatische test	AUTOTEST	Automatische test	GEBEURTENIS	ALTIJD	602
RR	Opstarten	GEH. OK	Warme Herstart van Centrale	GEBEURTENIS	13.230VAC	305
RS	Prog. voltooid	RS TOEG.-	Remote Service Toegang Zone	ZONE	14.MENUTOEGANG	553
		RS LOGIN	Remote Service Login	MOD	14.MENUTOEGANG	412
RX	Handmatige test	INST TEST	Installateur Test	GEBRUIKER	ALTIJD	601

**S - Sprinkler (SIA-melding - zie opmerking 2)**

SA	Alarm	Opmerking 1	Sprinkler Zone Alarm	ZONE	5.CUST ZONE	Opmerking 1
SB	Overbrugd	OVERBRUGD	Zone Overbrugd	ZONE	8.OVERBRUG	573
		GEF. OVBR+	Geforceerd Overbrugd na Alarm	ZONE	8.OVERBRUG	573
SJ	Herstel Fout	LAGE WRST-	Lage Weerstand Hersteld	ZONE	15.STORING	380
		HOGE WRST-	Hoge Weerstand Hersteld	ZONE	15.STORING	380
SR	Herstel Alarm	Opmerking 1	Sprinkler Zone Hersteld	ZONE	5.CUST ZONE	Opmerking 1
ST	Fout	LAGE WRST+	Lage Weerstand	ZONE	15.STORING	380
		HOGE WRST+	Hoge Weerstand	ZONE	15.STORING	380
SU	Herstel Overbrugd	GEF. OVBR-	Uit Overbrugging na Alarm	ZONE	8.OVERBRUG	573

**T - Sabotage, Test**

TA	Alarm	SABOTAGE+	Sabotage Zone Alarm	ZONE	9.SABOTAGE	137
		SIR. SAB.+	Sirene Sabotage Zone Alarm	ZONE	9.SABOTAGE	137
		SAB. CENTR +	Centrale Sabotage Alarm	ZONE	9.SABOTAGE	137
		SAB.AUX+	Auxiliary Sabotage Alarm	ZONE	9.SABOTAGE	137
		SAB GESL.+	Sabotage Gesloten	ZONE	9.SABOTAGE	383
		SAB OPEN+	Sabotage Geopend	ZONE	9.SABOTAGE	383
		SABOTAGE+	Module Sabotage	MOD	9.SABOTAGE	145
		GEMIST+	Module Gemist in Communicatie	MOD	9.SABOTAGE	145
		SAB C/V +	Constance Spanning Sabotage	ZONE	9.SABOTAGE	383
		MAX SAB+	MAX Module Sabotage	MOD.	9.SABOTAGE	145
		SAB.MUUR	Alarm muursabotage	ZONE	9.SABOTAGE	137
		AFDEKSAB		ZONE	9.SABOTAGE	383
		DCM ALARM	Ongeldige Kaart DCM Sabotage	MOD.	9.SABOTAGE	Geen
		TOEGEV.	Module toegevoegd	MOD.	9.SABOTAGE	531
		ENG TAMP+	Installateurmode Toegang Sabotage	DIV	9.SABOTAGE	Geen
TE	Test einde	LOOPTEST	Looptest Beëindigd	GEBRUIKER	14.MENUTOEGANG	607

Ev	SIA Event Beschrijving	Galaxy Log Gebeurtenis	Galaxy Log Event Beschrijving	Ev Type	Galaxy Trigger	Contact ID Event
TR	Herstel Alarm	SABOTAGE-	Sabotage Zone Hersteld	ZONE	9.SABOTAGE	137
				18.ZN HERST		
		SIR. SAB.-	Sirene Sabotage Zone Hersteld	ZONE	9.SABOTAGE 18.ZN HERST	137
		SAB. CENTR -	Centrale Sabotage Hersteld	ZONE	9.SABOTAGE 18.ZN HERST	137
		SAB.AUX-	Auxiliary Sabotage Hersteld	ZONE	9.SABOTAGE 18.ZN HERST	137
		SAB GESL.-	Sabotage Gesloten Hersteld	ZONE	9.SABOTAGE 18.ZN HERST	383
		SAB OPEN-	Sabotage Open Hersteld	ZONE	9.SABOTAGE 18.ZN HERST	383
		SABOTAGE-	Module Sabotage Hersteld	MOD	9.SABOTAGE 18.ZN HERST	145
		GEMIST-	Gemiste Module Hersteld	MOD	9.SABOTAGE 18.ZN HERST	145
		SAB C/V -	Constante Spanning Sabotage Hersteld	ZONE	9.SABOTAGE 18.ZN HERST	383
		MAX SAB-	MAX Module Sabotage Hersteld	MOD.	9.SABOTAGE 18.ZN HERST	145
		INST. SAB -	Installateurmode Sabotage Hersteld	DIV	9.SABOTAGE 18.ZN HERST	Geen
TS	Test start	LOOPTEST+	Looptest gestart	GEBRUIKER	14.MENUTOEGANG	607
		PAC TEST		TEST	ALTIJD	607

**V - Printen**

VY		PRINTOPDR		GEBRUIKER	GEEN	0
		PRNT ONL.		DIV	GEEN	0

**W - Water (SIA-melding - zie opmerking 2)**

WA	Alarm	Opmerking 1	Water Zone Alarm	ZONE	5.CUST ZONE	Opmerking 1 WB
Overbrugd	OVERBRUGD	Zone Overbrugd	ZONE	8.OVERBRUG	573	
		GEF. OVBR+	Geforceerd Overbrugd na Alarm	ZONE	8.OVERBRUG	573
WJ	Herstel Fout	LAGE WRST-	Lage Weerstand Hersteld	ZONE	15.STORING	380
		HOGE WRST-	Hoge Weerstand Hersteld	ZONE	15.STORING	380
WR	Herstel Alarm	Opmerking 1	Water Zone Hersteld	ZONE	5.CUST ZONE 18.ZN HERST	Opmerking 1
WT	Fout	LAGE WRST+	Lage Weerstand	ZONE	15.STORING	380
		HOGE WRST+	Hoge Weerstand	ZONE	15.STORING	380
WU	Herstel Overbrugd	GEF. OVBR-	Uit Overbrugging na Alarm	ZONE	8.OVERBRUG	573

Ev	SIA Event Beschrijving	Galaxy Log Gebeurtenis	Galaxy Log Event Beschrijving	Ev Type	Galaxy Trigger	Contact ID Event
<b><u>X - RF</u></b>						
XQ	RF-storing	RF STOR.+	RF Radio Storing	MOD	15.STORING	344
XT	RF-batterij bijna leeg	RF BATT.+	RF Batterij Laag	ZONE	13.230VAC 15.STORING	384
XH	RF-storing hersteld	RF STOR.-	RF Radio Storing Hersteld	MOD	15.STORING	344
XR	Lege RF-batterij hersteld	RF BATT.-	RF Batterij Laag Hersteld	ZONE	13.230VAC 15.STORING	384
<b><u>Y</u></b>						
YC	Communicatiefout	Intern naar tel.	Modem / Kiezer Gemist	GEBEURTENIS	ALTIJD	350
YF	Koude start centrale	GEH. RST	Centrale Opgestart	DIV	13.230VAC	Geen
YK	Communicatie hersteld	Intern naar tel.	Modem / Kiezer Communicatie Hersteld RS485	GEBEURTENIS	ALTIJD	350
YL	+AC+ accus storing	+AC+BATT	Voedingsfout en lege accu	GEBEURTENIS	13.230VAC	Geen
YP	Voedingsfout	PSU FLT+	Fout voedingseenheid	GEBEURTENIS	13.230VAC	314
YR	Systeemaccu hersteld	ACCU LAAG-	Accu Laag Hersteld	ZONE	13.230VAC	302
		ACCU CENT-	Accu Centrale Hersteld	ZONE	13.230VAC	302
		ACCU LAAG-	Module Accu Laag Hersteld	MOD	13.230VAC	302
		ACCU ZEK.-	Accu Zekering Hersteld	MOD	13.230VAC	302
YT	Storing systeemaccu	ACCU LAAG+	Accu Laag	ZONE	13.230VAC	302
		ACCU CENT+	Centrale Accu Laag	ZONE	13.230VAC	302
		ACCU LAAG+	Module Accu Laag	MOD	13.230VAC	302
		ACCU ZEK.+	Accu Zekering Defect	MOD	13.230VAC	302
		ZKR A2P		MOD	13.230VAC	302
<b><u>Z - Koeling (SIA-melding - zie opmerking 2)</u></b>						
ZA	Alarm	Opmerking 1	Vriezer Zone Alarm	ZONE	5.CUST ZONE	Opmerking 1
ZB	Overbrugd	OVERBRUGD	Zone Overbrugd	ZONE	8.OVERBRUG	573
		GEF. OVBR+	Geforceerd Overbrugd na Alarm	ZONE	8.OVERBRUG	573
ZJ	Herstel Fout	LAGE WRST-	Lage Weerstand Hersteld	ZONE	15.STORING	380
		HOGE WRST-	Hoge Weerstand Hersteld	ZONE	15.STORING	380
ZR	Herstel Alarm	Opmerking 1	Vriezer Zone Hersteld	ZONE	5.CUST ZONE 18.ZN HERST	Opmerking 1
ZT	Fout	LAGE WRST+	Lage Weerstand	ZONE	15.STORING	380
		HOGE WRST+	Hoge Weerstand	ZONE	15.STORING	380
ZU	Herstel Overbrugd	GEF. OVBR-	Uit Overbrugging na Alarm	ZONE	8.OVERBRUG	573
<b><u>00 - Niet-gerapporteerde gebeurtenissen</u></b>						
00		VERL. inschakelen		GEBRUIKER	GEEN	0
00		INS. BEGIN		GEBRUIKER	GEEN	0
00		DIREKT IN		GEBRUIKER	GEEN	0
00		UIT GEWYZ		UITSCHAK	GEEN	0
00		IN.GEWYZ		GEBRUIKER	GEEN	0
00		VERL. GEW		GEBRUIKER	GEEN	0
00		GEWYZ IN		GEBRUIKER	GEEN	0
00		GEWYZ UIT		GEBRUIKER	GEEN	0
00		STOP INS.		GEBRUIKER	GEEN	0
00		VA SIGN		DIV	GEEN	0
00		RF JAM VERTR		DIV	GEEN	0
00		FB BATT.		GEBRUIKER	GEEN	0

Ev	SIA Event Beschrijving	Galaxy Log Gebeurtenis	Galaxy Log Event Beschrijving	Ev Type	Galaxy Trigger	Contact ID Event
00		DIAG OPN.		LIJST	GEEN	0
00		LOK. WIJZ		LIJST	GEEN	0
00		REM WIJZ.		LIJST	GEEN	0
00		DIAG CHK.		LIJST	GEEN	0
00		ONTLADEN		ZONE	13.230VAC	0
00		EX.LIJN OK		GEBRUIKER	GEEN	0
00		EX.LIJN FT		DIV	GEEN	0
00		ONDERDRUK		DIV	GEEN	0
00		RS INSCH.		DIV	GEEN	0
00		INT. RIO		DIV	GEEN	0
00		TB 1 FOUT		GEBRUIKER	GEEN	0
00		RS TOEG.		GEBRUIKER	GEEN	0
00		RS EINDE		GEBRUIKER	GEEN	0
00		RS STOP		GEBRUIKER	GEEN	0
00		RS FOUT		GEBRUIKER	GEEN	0

Opmerking 1 : Afhankelijk van geselecteerd type zone.

Opmerking 2: Bestaande zonetypen kunnen worden gewijzigd om specifieke SIA-gebeurtenissen te kunnen verzenden vanaf de centrale. Hierdoor kan meer specifieke SIA-informatie worden verzonden. De zones gebruikt voor het programmeren van de aangepaste SIA-gebeurtenissen blijven functioneren zoals volgens de beschrijving van de zone.

## Bijlage C: SIA-gebeurtenisstructuur

Type gebeurtenis	SIA-niveau	Account Blok	Data Blok (N blok code)	ASCII Blok (A blok code)	Uitleg
ZONE	3, 4	#xxxxxx	Ntix:xx/rix/EVzzzz	Aeeeeeeeeesiiiiiii dddddd	Zone in alarm, sleutelschakelaar, enz.
	2	#xxxxxx	Ntix:xx/rix/EVzzzz		
	1	#xxxxxx	NEVzzzz		
	0	#xxxx	NEVzzzz		
Gebruiker	3, 4	#xxxxxx	Ntix:xx/rix/iduux/pixxx/EV	Aeeeeeeeeesiiiiiii dddddd	Gebruiker in-/uitgeschakeld, reset, overval, enz.
	2	#xxxxxx	Ntix:xx/rix/iduux/pixxx/EV		
	1	#xxxxxx	NEVmmm		
	0	#xxxx	NEVmmm		
Module	3, 4	#xxxxxx	Ntix:xx/rix/pimmm/EV	Aeeeeeeeeesiiiiiii ddd	1. Met ri-modificator: Inschakelen met toets A of B zonder code 2. Zonder ri-modificator: Bediendeel toegevoegd, RIO gemist, enz.
	2	#xxxxxx	Ntix:xx/rix/pimmm/EV		
	1	#xxxxxx	NEVmmm		
	0	#xxxx	NEVmmm		
Gebeurtenis	3, 4	#xxxxxx	Ntix:xx/rix/EV	Aeeeeeeeeesiiiiiii	1. Met ri-modificator: Automatisch ingeschakeld, klok geactiveerd 2. Zonder ri-modificator: 24 uurs test, installeurmode
	2	#xxxxxx	Ntix:xx/rix/EV		
	1	#xxxxxx	NEV		
	0	#xxxx	NEV000		

### Verklaring:

#### Datablok

ti	Tijd modifier
ri	Blok modifier (niet gebruikt als blokkenmode uitgeschakeld)
id	Gebruiker modifier
u	Gebruikersnummer
pi	Module modifier
m	Modulenummer
EV	Type gebeurtenis (zie lijst met SIA-gebeurtenissen)
z	Zonenummer
x	Max. aantal cijfers voor modifierveld

#### ASCII-blok

e	Geheugengebeurtenis (9 tekens, zie Galaxy-geheugengebeurtenis in de tabel)
s	Gebeurtenisstatus ('+' : AAN, '-' : UIT, '' : NIET GEBRUIKT)
i	Site-identificatie (beschrijving van site van 8 tekens - kan leeg zijn)
d	Omschrijving (aanvullende tekst ter beschrijving van de gebeurtenis)
	1. Gebeurteniszone - beschrijving van de zone van 16 tekens
	2. Gebruikersgebeurtenis - gebruikersnaam van 6 tekens
	3. Modulegebeurtenis - modulenaam van 3 tekens
	'RIO' (8 zonemodule), 'KEY' (bediendeel), 'MAX' (proximity-lezer 'COM' (COM1 = Int modem/kiezer, COM2 = Ext RS232) COM3 = IMOD, COM4 = Ethernet, COM5 = Ext modem/kiezer, COM6 = Int RS232)



## Bijlage D: Geheugenmeldingen

BEDIENDEEL TEKST	OMSCHRIJVING	TRIGGER	Type
0001 - ACCU CENT	Accu spanning hersteld (nu meer dan 10,5vdc)	13. 230VAC Fouten	BG
0001 + ACCU CENT	Accu spanning is te laag (minder dan 10,5vdc)	13. 230VAC Fouten 20. Fout	BG
0002 - 230V CENT	230vac spanning fout is hersteld	13. 230VAC Fouten	BG
0002 + 230V CENT	230vac spanning fout is opgetreden	13. 230VAC Fouten 20. Fout	BG
0003 - SABOTAGE	Kast sabotage is gesloten (hersteld)	9. Sabotage 18. Zone Herstel	BG
0003 + SABOTAGE	Kast sabotage is geopend	9. Sabotage	BG
0004 - SAB.AUX	Auxiliary sabotage is hersteld	9. Sabotage 18. Zone Herstel	BG
0004 + SAB.AUX	Auxiliary sabotage is geopend	9. Sabotage	BG
230V RST	Systeem is opnieuw ingeschakeld na een stroomuitval	20. Fout	MBG
- 230VAC	230vac zone is gedeactiveerd of 230vac fout op een voedingseenheid hersteld	13. 230VAC Fouten 20. Fout	BG
+230 +ACC	230VAC Fout en Accu Laag	13. 230VAC Fouten 20. Fout	BG
+ 230VAC	230vac zone is geactiveerd of 230vac fout op een voedingseenheid	13. 230VAC Fouten 20. Fout	BG
24UURS	24 Uurs Zone is geactiveerd (geopend)	3. 24 uur	BG
- ACCU LAAG	Accu Laag melding is hersteld op voedingseenheid	13. 230VAC Fouten 20. Fout	BG
+ ACCU LAAG	Accu Laag melding is geactiveerd op voedingseenheid	13. 230VAC Fouten 20. Fout	BG
+ ACCU ZEK.	Accu zekering op voedingseenheid defect	13. 230VAC Fouten 20. Fout	BG
- AFDEK	AntiMask zone gedeactiveerd (gesloten)	4. Security 18. Zone Herstel	BG
+ AFDEK	AntiMask zone geactiveerd (geopend)	4. Security	BG
ALARM	Reset van systeem gevraagd door middel van een Alarm Code	Altijd	BG
ALARM EXT +	Alarm Extend zone is geactiveerd	3. 24 uur 16. Geheugen Zone	BG
ALARM RST	Alarm activatie geannuleerd, systeem nog ingeschakeld.	11. Reset	MBG
ALM RESET	Systeem Reset is uitgevoerd	11. Reset	MBG
ANTIMASK	Detector gemaskeerd (afgedekt)	15. Storing 20. Fout	BG
ANTIMASK	Zone gemaskeerd	15. Storing 20. Fout	BG
ASS.ZONE	Installateur menu 64 Assemble Zone is gebruikt	14. Menu Toegang	BG
ATM-1 +	ATM-1 zone geactiveerd	3. 24 uur 16. Geheugen Zone	MBG
ATM-2 +	ATM-2 zone geactiveerd	3. 24 uur 16. Geheugen Zone	MBG
ATM-3 +	ATM-3 zone geactiveerd	3. 24 uur 16. Geheugen Zone	MBG
ATM-4 +	ATM-4 zone geactiveerd	3. 24 uur 16. Geheugen Zone	MBG
AUT. RESET	Systeem is opnieuw ingeschakeld	10. Inschakeling	BG
AUTO KLOK -	Autoset timer is gedeactiveerd	Geen	MBG
AUTO KLOK +	Autoset timer is geactiveerd	Geen	MBG
AUTOTEST	Automatische test van het systeem via een communicatie module	Altijd	
BCKUPLAAG	Stand-by tijd voor accu is laag	13. 230vac Fouten	BG
BEAMPAAR +	Beampaar zones zijn geactiveerd	2. Inbraak	MBG
BEDD. GEW	Installateur menu 58 Bediendeel is gebruikt	14. Menu Toegang	BG
BEVESTIG	Twee onafhankelijke alarmeren	2. Inbraak	BG
BEWAKING	Bewaking zone geactiveerd (geopend)	16. Geheugen Zone	MBG
BLOK GEW	Installateur menu 63 Blokken / MAX is gebruikt	14. Menu Toegang	BG
BLOK OVRB -	Blok(ken) uit overbrugging gehaald	8. Overbrugd	BG
BLOK OVRB +	Blok(ken) Overbruggen is uitgevoerd	8. Overbrugd	BG
BRAND	Brand zone geactiveerd	6. Brand	BG
CODE GLDG	Geldige code ingevoerd	16. Geheugen Zone	MBG
CODE ONG	Ongeldige code ingevoerd	Geen	MBG
CODES GEW	Wijzig Codes menu (42 of gebruiker menu 8) is gebruikt	14. Menu Toegang	BG
COPY ONTV	Met Remote software is een kopie gemaakt van de programmering	Geen	MBG
COPY VERZ	Overschrijven van data door Remote software heeft plaatsgevonden	Geen	BG
CUSTOM-A	Custom - A zone is geopend	5. Custom Zones 16. Geheugen Zone	MBG
CUSTOM-B	Custom - B zone is geopend	5. Custom Zones 16. Geheugen Zone	MBG
DCM SAB	DCM sabotage	9. Sabotage	BG

**TYPE MELDING :** BG = Belangrijke geheugenmelding. MBG = Minder belangrijke geheugenmelding.

**NOOT :** Een plus (+) betekent dat de gebeurtenis is gestart, een min (-) betekent dat deze is geëindigd.



BEDIENDEEL TEKST	OMSCHRIJVING	TRIGGER	Type
DEUR SAB	Deur Controle sabotage	4. Security	BG
DEELB ING	Deelbeveiliging van het systeem of blok(ken)	10. Inschakeling	BG
DEUR OPEN	Deur open gehouden	4. Security	MBG
DIAG OPN.	Diagnose Opname gemaakt	Geen	MBG
DIAG CHK.	Diagnose Controle	Geen	MBG
DIAGN TST	Installateur menu 61 Diagnose is gebruikt	14. Menu Toegang	BG
DIREKT IN +	Direct inschakelen van systeem of blok	Geen	MBG
- DL/IN-UIT	Deel In-/Uitgang zone is gedeactiveerd (gesloten)	2. Inbraak 18. Zone Herstel	MBG
- DL/LTSTE	Deel Laatste zone is gedeactiveerd (gesloten)	2. Inbraak 18. Zone Herstel	MBG
+ DL/IN-UIT	Deel In-/Uitgang zone is geactiveerd (geopend)	2. Inbraak	MBG
+ DL/LTSTE	Deel Laatste zone is geactiveerd (geopend)	2. Inbraak	MBG
DR GEFORC	Deur geforceerd	4. Security 17. Toegang Geheugen	BG
EX. LYN FT	Installateur Test is niet geslaagd	Geen	MBG
EX. LYN OK	Installateur Test is wel geslaagd	Geen	MBG
F.T.C.	Communicatie Fout is ontstaan op een communicatiemodule	20. Fout	BG
FC SAB	Functie contact DCM sabotage	4. Security	BG
FOB VERW.	Illegale handzender gebruikt	Geen	BG
FOUT RST	Fout is hersteld	20. Fout	MBG
+ FOUT	Fout conditie op zone geactiveerd	20. Fout	BG
- FOUT	Fout conditie op zone hersteld	20. Fout	BG
GAL.GOLD	RS Toegang menu (47) is gebruikt	14. Menu Toegang	MBG
- GEHEUGEN	Geheugen Zone gedeactiveerd (gesloten)	16. Geheugen	MBG
+ GEHEUGEN	Geheugen Zone geactiveerd (geopend)	16. Geheugen	MBG
GEF. OVBR	Geforceerde overbrugging van een zone (menu 14)	8. Overbrugd	BG
GEH VERTR	Geheugen Vertraagd zone is geactiveerd (geopend) langer dan de vertragingstijd	16. Geheugen	MBG
GEH. 90 %	Geheugen voor 90 % vol	Altijd	MBG
GEH. ING.	Geheugen Ingeschakeld zone is geactiveerd (geopend) bij ingeschakeld systeem of blok	16. Geheugen Zone	BG
GEH.OK	Geheugen Reset (herstart) met behoud van geprogrammeerde data (warme start)	13. 230VAC Fouten	MBG
GEH.RST	Geheugen Reset (herstart) naar standaard fabrieksinstellingen (koude start)	13. 230VAC Fouten	MBG
GEMIST -	Communicatie met module op RS485 communicatielijn is hersteld	9. Sabotage 18. Zone Herstel	BG
GEMIST +	Module Gemist op de RS485 communicatielijn	9. Sabotage	BG
GEWYZ IN	Gebbruiker betreed Inschakel status	Geen	MBG
GEWYZ UIT	Gebbruiker betreed Uitgeschakeling status	Geen	MBG
GLDG	Kaart geaccepteerd	17. Toegang Geheugen	MBG
GMENU GEW	Installateur menu 59 Gebruikermenu is gebruikt	14. Menu Toegang	BG
HOGE WRS -	Zoneweerstand hoog hersteld (1300 tot 1200 ohm) alleen installateur geheugen	15. Storing	BG
HOGE WRS +	Zoneweerstand hoog gemeten (1200 tot 1300 ohm) alleen installateur geheugen	15. Storing	BG
ILL-CODE	Illegale code invoer	16. Geheugen Zone	MBG
IN. GEWYZ	Gebbruiker betreed Inschakeling status	Geen	MBG
INBR HOOG	Inbraak hoog zone geactiveerd	2. Inbraak 18. Zone Herstel	BG
INBR LAAG	Inbraak laag zone geactiveerd	2. Inbraak 18. Zone Herstel	BG
INBR VERT	Inbraak Vertraagd zone geactiveerd (geopend)	Geen	BG
INBR.DUBB	Dual zone geactiveerd (geopend)	2. Inbraak	BG
INBRAAK	Inbraak zone geactiveerd (geopend)	2. Inbraak 18. Zone Herstel	BG
INS. VERL.	Inschakelen van het systeem uitgesteld	Geen	MBG
INS.BEGIN +	Inschakelprocedure is gestart	Geen	MBG
INST TEST	Installateur Test uitgevoerd op de Modem / Kiezer	Altijd	MBG

**TYPE MELDING :** BG = Belangrijke geheugenmelding. MBG = Minder belangrijke geheugenmelding.

**NOOT :** Een plus (+) betekent dat de gebeurtenis is gestart, een min (-) betekent dat deze is geëindigd.

BEDIENDEEL TEKST	OMSCHRIJVING	TRIGGER	Type
INST. SAB	Sabotage bij het betreden van Installateurmode	Geen	MBG
INSTALLATEUR -	Verlaten van Installateurmode	Altijd	MBG
INSTALLATEUR +	Betreden van Installateurmode	Altijd	MBG
INT. RIO	Interne RIO in/uitgeschakeld	Geen	MBG
- IN/UITG	In- / Uitgang zone gedeactiveerd (hersteld) tijdens in- of uitschakelprocedure	Geen	MBG
+ IN/UITG	In-/ Uitgang zone geactiveerd (geopend) tijdens in- of uitschakelprocedure	Geen	MBG
JAM VERTR	RF Storing verzonden naar paneel	Geen	BG
KLOK A -	Klok A is gedeactiveerd	Geen	MBG
KLOK A +	Klok A is geactiveerd	Geen	MBG
KLOK B -	Klok B is gedeactiveerd	Geen	MBG
KLOK B +	Klok B is geactiveerd	Geen	MBG
KLOK GEW	Installateur menu 65 Klokken is gebruikt	14. Menu Toegang	BG
KLOK GEW.	Klok Aan/Uit menu (45) is gebruikt	14. Menu Toegang	MBG
KLUISDET	Kluisdetector zone is geactiveerd (geopend)	2. Inbraak 16. Geheugen Zone	MBG
LAAT ING	Late inschakeling van het systeem of blok(ken)	10. Inschakeling	MBG
- LAATSTE	Laatste zone gedeactiveerd (hersteld) tijdens in- of uitschakelprocedure	7. Inschakel Fout	MBG
+ LAATSTE	Laatste zone geactiveerd (geopend) tijdens in- of uitschakelprocedure	7. Inschakel Fout	MBG
- LAGE WRST	Zoneweerstand laag hersteld (900 tot 800 ohm) alleen installateur geheugen	15. Storing	BG
+ LAGE WRST	Zoneweerstand laag gemeten (800 tot 900 ohm) alleen installateur geheugen	15. Storing	BG
LF RESET	Lijnfout reset is uitgevoerd	20. Fout	MBG
LIJN FOUT -	Communicatie lijnfout is hersteld of een Lijnfout zone is hersteld	12. Modules/Comms 20. Fout	BG
LIJN FOUT +	Communicatie lijnfout is opgetreden of een Lijnfout zone is geactiveerd	12. Modules/Comms 20. Fout	BG
LINK GEW	Installateur menu 54 Linken is gebruikt	14. Menu Toegang	BG
- LINK ING	Link Zone is gedeactiveerd (gesloten)	16. Geheugen Zone	MBG
+ LINK ING	Link Zone is geactiveerd (geopend)	16. Geheugen Zone	MBG
LOK. WIJZ	Diagnose lokaal schrijf event	Geen	BG
LOOPTEST -	Looptest functie is beëindigd	14. Menu Toegang	MBG
LOOPTEST +	Looptest functie is gestart	14. Menu Toegang	MBG
MAX ALARM	MAX Alarm – deur geforceerd	4. Security 17. Toegang Geheugen	BG
MAX SAB	MAX Sabotage	9. Sabotage	BG
MODEM GEW	Installateur menu 56 Communicatie is gebruikt	14. Menu Toegang	BG
NACHTSTAND	Volledige inschakeling (menu 12) van het systeem of blokken	10. Inschakeling	BG
NIET ING.	Niet Ingeschakeld	7. Inschakel Fout	BG
NWE T/D	Nieuwe tijd / datum na aanpassing	Altijd	BG
ONDERDRUK	Gebeurtenis is onderdrukt om systeem te kunnen inschakelen	Geen	BG
ONBKND KRT	Kaart niet bekend	17. Toegang Geheugen	MBG
ONGLDG KRT	Kaart niet geldig, toegang geweigerd	17. Toegang Geheugen	MBG
ONJ. CODE	Foute code alarm is opgetreden (6 x foute code achtereenvolgens) Systeem reset is nodig	16. Geheugen Zone	BG
ONTLADEN	Accu ontladen	Geen	MBG
OVBR ATM 1	Overbrug alle ATM 1 zones	8. Overbrugd	BG
OVBR ATM 2	Overbrug alle ATM 2 zones	8. Overbrugd	BG
OVBR ATM 3	Overbrug alle ATM 3 zones	8. Overbrugd	BG
OVBR ATM 4	Overbrug alle ATM 4 zones	8. Overbrugd	BG
OVBR KLUIS	Overbrugging van alle Kluisdetector Zones	8. Overbrugd	BG
OVERBRUGD	Zone is overbrugd	8. Overbrugd	BG
OVERVAL	Overval code is ingevoerd	1. Paniek	BG
PA RESET	Paniek Reset is uitgevoerd	1. Paniek	MBG

**TYPE MELDING :** BG = Belangrijke geheugenmelding. MBG = Minder belangrijke geheugenmelding.

**NOOT :** Een plus (+) betekent dat de gebeurtenis is gestart, een min (-) betekent dat deze is geëindigd.

BEDIENDEEL TEKST	OMSCHRIJVING	TRIGGER	Type
PA-VERT.	Paniek Vertraagd zone geactiveerd (geopend)	1. Paniek	BG
PA VER AL	Paniek Vertraagd zone geactiveerd na vertragingstijd	1. Paniek	BG
PA V/S AL	Paniek Vertraagd Stil zone geactiveerd na vertragingstijd	1. Paniek	BG
PAC TEST	Meldkamer Test	Altijd	MBG
PANIEK	Paniek Zone is geactiveerd (geopend)	1. Paniek	BG
PARAM GEW	Installateur menu 51 Parameters is gebruikt	14. Menu Toegang	BG
PA-STIL	Paniek Stil zone geactiveerd (geopend)	1. Paniek	BG
PA-UIT	Paniek Uitgeschakeld Zone geactiveerd bij systeem in uitgeschakelde status	1. Paniek	BG
PA-VER/ST	Paniek Vertraagd Stil zone geactiveerd (geopend)	1. Paniek	BG
PRNT ONL.	Printen On Line, automatisch printen van gebeurtenissen (niet verwarren met het On-Line zijn van de printer).	Geen	MBG
PRINTOPDR	Printen op commando	Geen	MBG
+ PSU FOUT	Fout op een voedingseenheid	13. 230VAC Fouten 20. Fout	BG
PULS AAN	Puls Aan (einde uitlooptijd) zone is geactiveerd	Geen	MBG
RECENT IN	Recent Ingeschakeld alarm (binnen 5 minuten na het inschakelen een alarm)	2. Inbraak	BG
REM.WIJZ	Remote Diagnose lezen / schrijven	Geen	BG
RESERVE	Reserve zone geactiveerd (geopend)	16. Geheugen Zone	BG
RF BATT	RF Handzender heeft lage batterij	Geen	MBG
RF BATT.	Batterij van RF module laag	13. Elek. Status 15. Storing 20. Fout	BG
RF GEHEUG.	RF RIO Non Volatile Memory fout	9. Sabotage	BG
RF JAM	RF Storing gesignaleerd	15. Storing 20. Fout	BG
RF SUPER	RF Supervisie fout	19. RF Supervisie 20. Fout	BG
RS BSCHAP	Toegang verkregen tot Remote Message menu	Geen	MBG
RS COPY	Kopieren van data middels SIA opdracht is uitgevoerd	Geen	MBG
RS EINDE	Remote Service verbinding beëindigd	Geen	MBG
RS FOUT	Remote Service fout na herkansingen	Geen	MBG
RS GEH.	Toegang verkregen tot Remote Geheugen menu	Geen	MBG
RS IDENT.	Toegang verkregen tot Remote Suite ID menu	Geen	MBG
RS INSCH.	Remote Ingeschakeld	Geen	MBG
RS LOGIN -	Remote Service verbinding verbroken	14. Menu Toegang	MBG
RS LOGIN +	Remote Service verbinding opgebouwd	14. Menu Toegang	MBG
RS OVRSCH	Overschrijving van data door SIA opdracht is uitgevoerd	Geen	BG
RS RESET	Toegang verkregen tot Remote Reset menu	Geen	MBG
RS STOP	Remote Service verbinding heeft een timeout	Geen	MBG
RS TOEG.	Eerste Remote Service verbindingsooging geregistreerd	Geen	MBG
RS TOEG.	Remote Service zone is geactiveerd	14. Menu Toegang	MBG
SABOTAGE	Kast Sabotage alarm	9. Sabotage	BG
+ SABOTAGE	Sabotage op een module is geactiveerd (geopend)	9. Sabotage	BG
- SABOTAGE	Sabotage op module is hersteld (gesloten)	9. Sabotage 18. Zone Herstel	BG
+ SAB C/V	Constante spanning sabotage	9. Sabotage	BG
- SAB GESL.	Zoneweerstand is weer normaal na gesloten sabotage	9. Sabotage 18. Zone Herstel	BG
+ SAB GESL.	Zoneweerstand meet minder dan 800 ohm (gesloten sabotage)	9. Sabotage	BG
SAB. MUUR	Muur sabotage zone is geactiveerd (geopend)	9. Sabotage	BG
- SAB OPEN	Zoneweerstand is weer normaal na open sabotage	9. Sabotage 18. Zone Herstel	BG
+ SAB OPEN	Zoneweerstand meet meer dan 12.000 ohm (open sabotage)	9. Sabotage	BG
SAB.RESET	Sabotage Reset van het systeem is uitgevoerd	9. Sabotage	MBG
- SEC/LTSTE	Security Laatste zone is gedeactiveerd (gesloten)	4. Security 18. Zone Herstel	BG
- SECURITY	Security Zone is gedeactiveerd (gesloten)	4. Security 18. Zone Herstel	BG
+ SEC/LTSTE	Security Laatste zone is geactiveerd (geopend)	4. Security	BG

**TYPE MELDING :** BG = Belangrijke geheugenmelding. MBG = Minder belangrijke geheugenmelding.

**NOOT :** Een plus (+) betekent dat de gebeurtenis is gestart, een min (-) betekent dat deze is geëindigd.

BEDIENDEEL TEKST	OMSCHRIJVING	TRIGGER	Type
+ SECURITY	Security Zone is geactiveerd (geopend)	4. Security	BG
+ SIR.FOUT	Sirene Fout zone geopend	16. Geheugen Zone	MBG
- SIR.SAB	Sirene Sabotage zone hersteld	9. Sabotage 18. Zone Herstel	BG
+ SIR.SAB	Sirene Sabotage zone geopend	9. Sabotage	BG
SIREN ZKR	Zekering voor sirene circuit op voedingseenheid defect	9. Sabotage 13. 230VAC Fouten	BG
SL.DL.ING	Sleutel Zone schakelt het systeem of blok(ken) deelbeveiligd in	10. Inschakeling	BG
SLEUTEL	Sleutel Zone geactiveerd (geopend)	Geen	MBG
SLOT KLOK -	Lockout Timer is gedeactiveerd	Geen	MBG
SLOT KLOK +	Lockout Timer is geactiveerd	Geen	MBG
SLS RESET	Sleutel Reset zone reset alarm op systeem of blok(ken)	Geen	MBG
SLS.INGES	Sleutel Zone schakelt het systeem of blok(ken) volledig in	10. Inschakeling	BG
SLS.RESET	Sleutel Zone heft alarm op van systeem of blok(ken)	11. Reset	MBG
SLS.UITGE	Sleutel Zone schakelt systeem of blok(ken) uit	10. Inschakeling	BG
SPAN.LAAG +	Spanning op AUX uitgangen is lager dan 10 volt	13. 230VAC Fouten 15. Storing	BG
STOP INS. +	Inschakel procedure is afgebroken	11. Reset	BG
SYST PRNT	Installateur menu 57 Print is gebruikt	14. Menu Toegang	BG
TB 1 FOUT	Terugbel nummer 1 niet beschikbaar	Geen	MBG
T/D GEW.	Wijzig Tijd/Datum menu (41) is gebruikt	14. Menu Toegang	BG
T/O INBR.	Inlooptijd overschrijding is opgetreden (hetzelfde als TYD OVRS. melding maar als SIA event))	2. Inbraak	BG
TEST UITG	Test Uitgangen menu (32) is gebruikt	Geen	MBG
TOEGEV.	Installateur heeft module toegevoegd aan het systeem	9. Sabotage	BG
TYD OVRS.	Hersteltijd alarm nadat Ingangstijd is overschreden	10. Inschakeling	BG
UIT GEWYZ	Gebruiker betreed Uitgeschakeld status	Geen	MBG
UITG.GEW	Installateur menu 53 Programmeer Uitgangen is gebruikt	14. Menu Toegang	BG
UITGESCH.	Systeem of blok(ken) is uitgeschakeld	10. Inschakeling	BG
URGENT	Urgent zone is geactiveerd (geopend)	3. 24 uur	BG
V.A. LUID	Paniek Luid zone is geactiveerd (geopend)	Geen	MBG
VERL. GEW	Gebruiker betreed Ingang Vertraagd status	Geen	MBG
VERLENGEN	Systeem of blokken in de Autoset Verlenging periode	10. Inschakeling	MBG
VERWIJDERD	Installateur heeft een module verwijderd van het systeem	9. Sabotage	BG
VIDEO	Video zone is geactiveerd (geopend)	2. Inbraak	BG
VIDEOVOLG	Video Volg zone is geactiveerd (geopend)	2. Inbraak	BG
- VOLGZONE	Volgzone gedeactiveerd (hersteld) tijdens in- of uitschakelprocedure	2. Inbraak	MBG
+ VOLGZONE	Volgzone geactiveerd (geopend) tijdens in- of uitschakelprocedure	2. Inbraak	MBG
VOLL. TEST	Volledige Test (menu 62) is uitgevoerd	Geen	MBG
VOORALARM	Systeem of blok(ken) hebben een Autoset Vooralarm	Geen	MBG
VROEG UIT	Systeem is uitgeschakeld voor de geprogrammeerde uit-tijd	10. Inschakeling	MBG
ZEKERING	Zekering voor 14.5 volt circuit op voedingseenheid defect	13. 230VAC Fouten 20. Fout	BG
ZKR AUX 1	Zekering voor AUX 1 circuit op voedingseenheid defect	9. Sabotage 13. 230VAC Fouten	BG
ZKR AUX 2	Zekering voor AUX 2 circuit op voedingseenheid defect	9. Sabotage 13. 230VAC Fouten	BG
ZKR-CENTR	Centrale Zekering defect	9. Sabotage 13. 230VAC Fouten 20. Fout	BG
ZMRD GEW	Zomertijd menu (43) is gebruikt	14. Menu Toegang	MBG
ZNCTR GEW	Installateur menu 66 Zonecontrole is gebruikt	14. Menu Toegang	BG
ZNE OVERB	Overbrug menu (11 of gebruikersmenu 0) is gebruikt	Geen	BG
ZNTST GEW	Installateur menu 55 Zonetest is gebruikt	14. Menu Toegang	BG
ZONE TEST	Zone getest door Zonetest functie (menu 55)	Geen	MBG
ZONES GEW	Installateur menu 52 Programmeer Zones is gebruikt	14. Menu Toegang	BG

**TYPE MELDING :** BG = Belangrijke geheugenmelding. MBG = Minder belangrijke geheugenmelding.

**NOOT :** Een plus (+) betekent dat de gebeurtenis is gestart, een min (-) betekent dat deze is geëindigd.

## Bijlage E: Site Data Opslag

Met deze functie, ook wel de ‘dumpbox-mode’ genoemd, kan de Galaxy Dimension-centrale het gedrag van een externe RS232-module emuleren, die vervolgens aan een andere Galaxy-centrale kan worden gekoppeld om de programmeringsgegevens te kopiëren.

In dit document wordt de gebruikte Galaxy-centrale de Dimension-centrale genoemd. De centrale waarop de Dimension-centrale is aangesloten, wordt de broncentrale genoemd.

### Vorbereiden voor de opnamemode

Voordat de opnamemode kan worden gebruikt, moet de Dimension-centrale via de RS485-lijn worden aangesloten op de broncentrale. Terminals A en B op lijn 2 van de Dimension-centrale moeten worden aangesloten op dezelfde terminals op lijn 1 van de broncentrale. Het is niet mogelijk van deze manier vaan aansluiten af te wijken.

Als de broncentrale en de Dimension-centrale elk een eigen voeding hebben, mogen GEEN voedingskabels tussen de centrales worden aangesloten. Het is echter mogelijk de ene centrale door de voeding van de andere te voeden. Bij deze configuratie moeten er wel voedingskabels worden aangesloten tussen de centrales.

Wanneer de Dimension-centrale is aangesloten op de broncentrale, worden de kabels door de centrales gedeeld. Als de Dimension-centrale zich niet in de opnamemode bevindt, zullen beide centrales proberen modules te vinden op deze lijnen. Houd er dus rekening mee dat alle modules op lijn 2 van de Dimension-centrale, of op lijn 1 van de broncentrale, in deze situatie niet gebruikt kunnen worden. Zodra de opnamemode wordt geactiveerd op de Dimension-centrale, heeft de broncentrale volledige controle over alle modules op de lijn.

### De opnamemode inschakelen

Op de Dimension-centrale kan de opnamemode als volgt worden ingeschakeld via het menusysteem:

1. Activeer de installateurmode.
2. *Gebruik een bediendeel dat NIET op lijn 2 is aangesloten* en ga naar het menu **56.6.1.4=Communicatie.Int RS232.Mode.Opname**.
3. Druk op de toets **enter**.

Op het display van het bediendeel wordt het volgende weergegeven: **Opname Modus \ [esc] = Stoppen**. Vanaf dit punt zal de Dimension-centrale door de broncentrale worden beschouwd als een externe RS232-module die is aangesloten op lijn 1. Ook zal de Dimension-centrale stoppen met het zoeken naar modules op lijn 2, terwijl de broncentrale nu wel weer kan zoeken naar modules op lijn 1.

## De opnamemode gebruiken

Schakel op de broncentrale de installateurmode in en weer uit zodat de externe RS232-module wordt herkend. Schakel de installateurmode vervolgens opnieuw in om de voorzieningen van de opnamemode te kunnen gebruiken.

Ga op de broncentrale naar het menu **56.2.4=Communicatie.RS232.Copy/Overschr.**

Als u de programmeringsgegevens VAN de broncentrale wilt kopiëren NAAR de Dimension-centrale, selecteert u **1=Ontvangen Data**. Als u de programmeringsgegevens VAN de Dimension-centrale wilt kopiëren NAAR de broncentrale, selecteert u **2=Verzenden Data**.

Druk op **1** om het kopiëren te starten. Met **2** kunt u de procedure stopzetten. U kunt het kopiëren ook annuleren door op de Dimension-centrale op de toets **esc** te drukken om de opnamemode af te sluiten.

**OPMERKING:** Het kopiëren wordt gestart zodra de optie is geselecteerd. U hoeft op geen van de centrales te bevestigen.

Tijdens het kopiëren ziet u op het display van het bediendeel van de Dimension-centrale een bericht dat aangeeft welke gegevens-elementen worden gekopieerd (Gebruikers, Parameters, enz.).

## De opnamemode afsluiten

U kunt de opnamemode op elk gewenst moment afsluiten door op de Dimension-centrale op de toets **esc** te drukken. Het wordt aangeraden de centrales los te koppelen voordat u dit doet. Als de centrales verbonden zijn wanneer de Dimension-centrale zich niet in de opnamemode bevindt, kan het gedrag op lijn 2 van de Dimension-centrale en lijn 1 van de broncentrale niet worden gegarandeerd.

## Bijlage F: Specificaties

### Specificaties van de centrale

#### Mechanisch (alle varianten)

Behuizing (met printplaat en transformator)	Breedte: 440 mm Hoogte: 352 mm Diepte: 90 mm Gewicht: 6,4 kg
Fysieke ruimte voor accu	2 x 17 Ah max. (niet geschikt voor 12 Ah-batterijen)
Alleen printplaat	Breedte: 265 mm Hoogte: 120 mm Diepte: 47 mm Gewicht: 0,3 kg
Gebruikstemperatuur:	-10 graden C tot +55 graden C

#### Elektrisch

Netspanning:	230 V wisselstroom (+10%/-15%) bij 50 Hz
Voeding: GD-48	Type A Totaal vermogen 1,5 A (0,75 A bestemd voor accu) Gebruikstemperatuur: -10 graden C tot +40 graden C
Voeding: GD-96/264/520	Type A Totaal vermogen 3 A (1,5 A bestemd voor accu) Gebruikstemperatuur: -10 graden C tot +40 graden C
Extra +12 V-uitgangen: GD-48	12 V nominaal 0,5 A totaal 50,0 mV maximum rimpelspanning
Extra +12 V-uitgangen: GD-96/264/520	12 V nominaal Totaal 1,0 A 50,0 mV maximum rimpelspanning

#### Zekeringen

AUX1	1,0 A - 20 mm antipiekspanning
AUX2	1,0 A - 20 mm antipiekspanning
BEL	1,0 A - 20 mm antipiekspanning
BATT GD-48	1,0 A - 20 mm antipiekspanning
BATT GD-96/264/520	1,6 A - 20 mm antipiekspanning
Telefoonnet	V.22 Modem 1200 bits
RS232	300 - 56 k programmeerbaar
RS485	9600 baud, Full duplex, asynchroon

<b>Modules</b>	<b>Gewicht</b>	<b>Bestelcode</b>
Galaxy Bediendeel (Mark VII) ..... Afmetingen: ..... 149 x 91 x 31 mm (l x b x h)	190 g	CP027
Galaxy Keyprox (Mark VII) ..... Afmetingen ..... 149 x 91 x 31 mm (l x b x h)	190 g	CP028
Bediendelenmateriaal ..... Bediendeelkleur .....	PC en ABS Neutraal	
Galaxy TouchCenter ..... Maat ..... 182 x 128 x 34 mm (l x b x h)	500 g	CP040
MAX3 ..... Afmetingen ..... 185 x 120 x 48 mm (l x b x h)	267 g	MX03
Galaxy RIO (in behuizing) ..... Afmetingen: ..... 150 x 162 x 39 mm (l x b x h)	300 g	C072
Galaxy RF RIO (in behuizing) ..... Maat ..... 150 x 162 x 39 mm (l x b x h)	270 g	C076
RS232-module (in behuizing) ..... Afmetingen: ..... 180 x 155 x 35 mm (l x b x h)	823 g	E054
DCM (in behuizing) zonder voeding ..... Afmetingen ..... 150 x 162 x 39 mm (l x b x h)	270 g	C080
DCM (in behuizing) met voeding ..... Afmetingen ..... 150 x 162 x 39 mm (l x b x h)	300 g	C081
Lijnuitbreiding ..... Afmetingen: ..... 180 x 155 x 35 mm (l x b x h)	820 g	A226
Doorguard ..... Afmetingen: ..... 150 x 185 x 40 mm (l x b x h)	995g	C075
Printerinterface (6-weg DIN-plug) .....	120 g	A134
Printerinterface (25-weg D-plug) ..... Afmetingen behuizing: ..... 75 x 52 x 28 mm (l x b x h) Afmetingen kabel: ..... 2 m voor 4-weg IDC en 0,3 m voor 6-weg/25-weg plug.	130 g	A161
<b>Printplaten</b>	<b>Gewicht</b>	<b>Bestelcode</b>
2-75A Power Block ..... Afmetingen: ..... 115 x 102 x 33 mm (l x b x h)	163 g	A270
Galaxy Power RIO Control ..... Afmetingen: ..... 120 x 120 x 43 mm (l x b x h)	118 g	A250
Galaxy Power Unit Control ..... Afmetingen: ..... 120 x 120 x 43 mm (l x b x h)	118 g	A251
PSU Control ..... Afmetingen: ..... 120 x 120 x 43 mm (l x b x h)	118 g	A252



Printplaten	Gewicht	Bestelcode
GD-48 .....	320 g	C048
Afmetingen .....	265 x 120 x 50 mm (l x b x h)	
GD-96 .....	378 g	C096
Afmetingen .....	265 x 120 x 50 mm (l x b x h)	
GD-264 .....	378 g	C264
Afmetingen .....	265 x 120 x 50 mm (l x b x h)	
GD-520 .....	378 g	C520
Afmetingen .....	265 x 120 x 50 mm (l x b x h)	
Galaxy RIO .....	92 g	A158
Afmetingen: .....	121 x 90 x 15 mm (l x b x h)	
Galaxy RF RIO .....	63 g	A215
Afmetingen: .....	121 x 97 x 12 mm (l x b x h)	
RS232 .....	124 g	A169
Afmetingen: .....	135 x 90 x 17 mm (l x b x h)	
TBR21 .....	90 g	E062
Afmetingen: .....	121 x 90 x 20 mm (l x b x h)	
Ethernet .....	56 g	E080
Afmetingen: .....	121 x 90 x 15 mm (l x b x h)	
IMOD .....	114 g	A211
Afmetingen: .....	121 x 90 x 15 mm (l x b x h)	
Audio-interfacemodule .....	135 g	
Afmetingen: .....	121 x 122 x 17 mm (l x b x h)	

**Opmerking:** De bovenstaande gewichten en bestelcodes zijn alleen van de printplaat (PCB of Printed Circuit Board).

Module	Ruststroom (mA)	Module	Ruststroom (mA)
GD-48	100	4-weg relaisinterface (C037)	160
GD-96	110	Algemene relaisinterface (A060)	40
GD-264	110	Galaxy Mk7-bediendeel (LCD) (P037-02)	70
GD-520	150	Keyprox (C038-02)	90
Galaxy RIO (C072) (Opmerking 1)	30	TouchCenter (CP040-02)	105
RF RIO (C076)	55	Printerinterfacemodule (A134/A161)	100
Power RIO (P026)	100	Deurbewaking (C075)	10
Modem/kiezermodule (E062) (opmerking 2)	45	MAX3-lezer (MX03)	35
Audio-interfacemodule (C084)	60	MicroMAX (MX11)	25
RS232-module (E054, E055)	50	Deurbewakingsmodule (C080)	15
MUX-module (C085)	60	ISDN-module (A211)	40
Luidsprekermicrofooneenheid (TP2-800GY)	10	Ethernet (E080-2)	155

Tabel F-1 Stroomverbruik

**OPMERKING 1:** Gemeten zonder belasting op zone-ingang.

**OPMERKING 2:** Zonder communicatie.

## Bijlage G: Conformiteitsverklaring

### Conformiteit en goedkeuringen

De Galaxy Dimension-centrales zijn compatibel met de belangrijke delen van de volgende normen:

- **PD6662:2003** Schema voor de toepassing van Europese normen voor inbraakalarm-systemen.
- **EN50131-1:2003 concept 9d** Alarmsystemen - Inbraaksystemen - Algemene vereisten (grade 3).
- **TS50131-3** Alarmsystemen – Inbraaksystemen: Deel 3 Besturings- en indicatie-apparatuur (grade 3).
- **prEN50131-5-3** Alarmsystemen – Inbraaksystemen: Deel 5-3 Systemen met draadloze onderlinge verbindingen (grade 2).
- **EN50131-6:1998** Alarmsystemen - Inbraaksystemen - Voedingen (grade 3).
- **EN50136-1-1:1998** Alarmsystemen - Alarmtransmissiesystemen en apparatuur - Algemene vereisten voor alarmtransmissiesystemen.
- **EN50136-1-3:1998** Alarmsystemen - Alarmtransmissiesystemen en apparatuur - Vereisten voor systemen met digitale verzenders die gebruikmaken van telefoonnet gebruiken.
- **EN50136-2-1:1998** Alarmsystemen - Alarmtransmissiesystemen en apparatuur - Algemene vereisten voor alarmtransmissieapparatuur.
- **EN50136-2-3:1998** Alarmsystemen - Alarmtransmissiesystemen en apparatuur - Vereisten voor apparatuur die gebruikt wordt in systemen met digitale verzenders die gebruikmaken van het openbare telefoonnet.
- **CE Normen, inclusief alle EN-veiligheids- en EMC-normen.**
- **R&TTE 99/5/EC**
- **BS6799:1986** Praktijkrichtlijn voor draadloze inbraakalarmssystemen.
- **DD243:2002** Installatie en configuratie van inbraakalarmssystemen die ontworpen zijn om bevestigde alarmomstandigheden te genereren - praktijkrichtlijn.
- **BSIA-richtlijnen voor extern onderhoud aan systemen die volgens EN50131-1 zijn geïnstalleerd.**



## Conformiteit met EN50131

Dit product is geschikt voor gebruik in systemen die voldoen aan PD6662: 2004 en EN50131-1: 2006

Grade: 3

Class: II

Type voeding: A

De ingebouwde modem/kiezer is alleen voor remote service van systemen van grade 3. U moet een extern communicatieapparaat van grade 3 of Ethernet-module gebruiken voor alarmsignalering.

De ingebouwde modem/kiezer kan worden gebruikt voor alarmsignalering op systemen van grade 2:

Alarmtransmissiesysteem: 2 (opties A, B, C en X)

Dit product is geschikt voor gebruik in systemen die voldoen aan de richtlijn EN50131-1: 1997

Grade: 2

Class: II

Alarmtransmissiesysteem: 2 (opties D2, T2, A2, S0, I0)

Type voeding: A

## Conformiteit met PD6662

Dit product is geschikt voor gebruik in systemen die voldoen aan PD6662: 2004 bij grade 3 en class II.

## Goedkeuring voor het openbare telefoonnetwerk

De apparatuur is goedgekeurd in overeenstemming met EU-besluit 98/482/EC voor pan-Europese verbinding tussen een enkelvoudige terminal en het publieke telefoonnet (Public Switched Telephone Network, PSTN). Als gevolg echter van verschillen in de afzonderlijke PSTN's in verschillende landen, biedt deze goedkeuring op zichzelf niet de onvoorwaardelijke garantie dat deze apparatuur met succes werkt op elk PSTN-netwerk.

Bij problemen dient u in eerste instantie contact op te nemen met de plaatselijke leverancier van de apparatuur.

De Galaxy werkt onderling met de volgende netwerken:

België	Denemarken	* Duitsland	Finland	Frankrijk
Griekenland	Ierland	IJsland	Italië	Liechtenstein
Luxemburg	Nederland	Noorwegen	Oostenrijk	Portugal
Spanje	Verenigd Koninkrijk	Zweden	Zwitserland	

\* *Mogelijk problemen met de intercommunicatie.*

**OPMERKING:** neem contact op met de leverancier van de apparatuur voordat u de Galaxy gebruikt op een netwerk dat niet in de lijst staat vermeld.





## Index

**A**

Aansluiting	3-1
Aansluiting van meerdere detectors	2-15
Accutest	3-9
Adressering van de RF RIO	3-5
Alarm en meldingen annuleren en resetten	6-7
Audio-interfacemodule	3-13

**B**

Back-upaccu	2-7
Batterij	3-9
Bediendelen	4-1
Bediening	4-8
Bediening van bediendeel/keyprox	4-5
Bekabeling van bediendeel/keyprox	4-2
Bekabeling van sleutelschakelaars	2-15
Bekabeling voor zones	2-13
Bijlage A: Karakterlijst en Bibliotheek	A-1
Bijlage B: SIA en contact-id gebeurteniscodes	B-1
Bijlage C: SIA-gebeurtenisstructuur	C-1
Bijlage D: Geheugenmeldingen	D-1
Bijlage E: Site Data Opslag	E-1
Bijlage F: Specificaties	F-1
Bijlage G: Conformiteitsverklaring	G-1
Bijlage H: Index met onderdelenlijst	H-1

**C**

Configuratie	3-7
Configuratiemenu	4-10
Conformiteit en goedkeuringen	G-1
Conformiteit met PD6662	G-2

**D**

De Ethernet-module configureren	3-12
De Galaxy-keyprox	4-8
De inschakeling annuleren	6-5
De ISDN-module programmeren	3-11
De opnamemodus afsluiten	E-2
De opnamemodus gebruiken	E-2
De opnamemodus inschakelen	E-1
Deur Controle Module	5-2

**E**

Een TouchCenter configureren	4-10
Ethernet-communicatie	3-12
Ethernet-module	3-12
Extra telecomapparaten aansluiten	2-6

**F**

Fouten en geknoei onderdrukken	6-8
Functies inschakelen	6-8

**G**

Galaxy Dimension aansluiten op het PSTN	2-5
Galaxy Dimension en 2-weg audio	3-13
Galaxy Dimension TouchCenter	4-9
Gebeurtenissen vastleggen	6-7
Gebruikers- en toegangssjablonen	5-1
Geheugen	2-8
Goedkeuring voor het openbare telefoonnetwerk	G-2

**H**

Het Galaxy Mk7-bediendeel/keyprox	4-1
Het verkorte menu	6-1
Het volledige menu	6-1

**I**

Inleiding	1-1
Inschakelingsopties	6-5
Installateurmode	6-2
Installateur 1	6-51
Installateur 2	6-156
Installateur 3	6-192
Installatie-instructies	3-8
Installatieprocedure TouchCenter	4-9
Installatieprocedure voor bediendeel/keyprox	4-2
ISDN-module	3-11

**J****K**

Kaarttypen	4-8
------------	-----

**L**

Lijnbewaking	2-6
--------------	-----

**M**

MAX3	5-7
Menuopties	6-1
Menuopties 11-19	6-11
Menuoegang	6-1
MUX-module	3-15

**N****O**

Onboard voeding	2-7
Opstarten van de accu	2-7
Optie 11 – Zones overbruggen (optie 0 in het verkorte menu)	6-11
Optie 12 – Inschakelen	6-13
Optie 13 – Deelbeveiliging inschakelen	6-13
Optie 14 – Geforceerd inschakelen (optie 1 in het verkorte menu)	6-13

Optie 15 – Bel Functie (optie 2 in het verkorte menu)	6-13				
Optie 16 – Direct inschakelen	6-13				
Optie 17 – Deelbeveiligd Stil	6-14				
Optie 18 – Home Set	6-14				
Optie 19 – Alle blokken inschakelen	6-14				
Optie 21 – Display Zones (optie 3 in het verkorte menu)	6-15				
Optie 22 – Display geheugen (optie 4 in het verkorte menu)	6-16				
Optie 23 – Display Systeem	6-17				
Optie 24 – Print Opties (optie 5 in het verkorte menu)	6-18				
Optie 25 – Toegang geheugen	6-19				
Optie 31 – Looptest (optie 6 in het verkorte menu)	6-23				
Optie 32 – Test uitgang	6-25				
Optie 41 – Tijd en datum (optie 7 in het verkorte menu)	6-26				
Optie 42 – Wijzig Codes (optie 8 in het verkorte menu)	6-27				
Optie 43 – Zomertijd (optie 9 in het verkorte menu)	6-38				
Optie 44 – Inbraakspoor	6-38				
Optie 45 – Klok aan/uit	6-39				
Optie 46 – Blok overbruggen	6-43				
Optie 47 – RS Toegang	6-44				
Optie 48 – Installateurtoegang	6-50				
Optie 51 – Parameters	6-51				
Optie 52 – Programmeren Zones	6-71				
Optie 53 – Programmeren Uitgangen	6-87				
Optie 54 – Programmeren Linken	6-104				
Optie 55 – Zonetest	6-107				
Optie 56 – Communicatie	6-108				
Optie 57 – Systeem Print	6-151				
Optie 58 – Bediendeel	6-152				
Optie 59 – Gebruikersmenu	6-155				
Optie 61 – Diagnose Test	6-156				
Optie 62 – Volledige test	6-159				
Optie 63 – Opties	6-160				
Optie 64 – Assemble Zone	6-164				
Optie 65 – Klokken	6-168				
Optie 66 – Zone Controle	6-175				
Optie 67 – Remote Reset	6-176				
Optie 68 – Menu Niveau	6-177				
Optie 69 – Toegangbeheer	6-178				
Optie 71 – SPI Key	6-192				
		<b>P</b>			
		Printerinterfacemodule	3-10		
		Printplaatindeling	2-2		
		Puls-aan-knoppen bekabeling	2-16		
		<b>Q</b>			
		<b>R</b>			
		Randapparaten	3-1		
		Remote Servicing Suite	3-17		
		RF RIO	3-4		
		RF RIO aansluiten	3-4		
		RF RIO configureren	3-6		
		RF RIO programmeren	3-6		
		RIO aansluiten	3-2		
		RIO configureren	3-2		
		RIO Outputs (RIO-uitgangen)	3-3		
		RS485-bekabelings aanbevelingen	2-9		
		RS485-bekabelingsconfiguraties	2-8		
		RS485-datacommunicatiebus (AB-lijnen)	2-8		
		RS485-uitbreidingsmodule (alleen GD-520)	2-3		
		<b>S</b>			
		Snelle Installatie	1-3		
		Specificaties van de centrale	F-1		
		SPI-header	2-19		
		Stroomverbruik	4-1		
		Systeemarchitectuur	2-1		
		Systeembediening	6-1		
		Systeem inschakelen met een pincode	6-5		
		Systeeminstallatie en bekabeling	2-4		
		Systeem uitschakelen met een pincode	6-6		
		Slutelschakelaaropties	6-6		
		Systeem inschakelen met kaarten, tags of key fobs	6-6		
		<b>T</b>			
		Testopties	6-23		
		Toegangsbeheer	5-1		
		Toegangsbeheer op blokbasis	5-1		
		TouchCenter - bediening	4-11		
		Trigger 1-6	2-18		
		Trigger-houder	2-18		
		<b>U</b>			
		Uitgangen	2-16		
		Uitgangstoepassingen	2-17		
		Uitschakelen door installateur	6-6		
		User Management Suite	3-17		
		<b>V</b>			
		Varianten	1-1		
		Voorbereiden voor de opnamemode	E-1		
		<b>W</b>			
		Weekschema's	5-1		
		Weergaveopties	6-15		
		Wijzigingsopties	6-26		
		Wordt geconfigureerd	3-1		
		<b>X</b>			
		<b>Y</b>			
		<b>Z</b>			
		Zelfdiagnostiek	4-5		
		Zones	2-11		
		Zoneadressen	2-11		





**Honeywell Security (UK 64)**

Newhouse Industrial Estate

Motherwell

Lanarkshire

ML1 5SB

VK